

## **Sändning av uppgifter – Scheman – Anmälningar om löneuppgifter 2025**

---

**Inkomstregisterenheten**

## Versionshistoria

Version	Datum	Beskrivning
1.0	3.6.2024	<p>En version om dokumentet med datainnehållsändringarna för 2025 har publicerats. Ändringarna tillämpas då inkomstens betalningsdag är 1.1.2025 eller därefter.</p> <p>En behandlingsregel har lagts till för uppgiften Ursprunglig betalningsperiod (OrigPaymentPeriod) i datagruppen Tilläggsuppgifter om återkrav (RecoveryData):</p> <ul style="list-style-type: none"> <li>Inkomstslagets kod för prestationen som är återkrav eller återbäring på eget initiativ måste vara giltig delvis eller helt under den alla ursprungliga betalningsperioder eller betalningsdagar.</li> </ul> <p>Nya värde har lagts till behandlingsregel för uppgiften Typ av betalningsuppgift (PaymentType) i datagruppen Avlönad frånvaro (PaidAbsence):</p> <ul style="list-style-type: none"> <li>2 (partiell sjukfrånvaro)</li> </ul> <p>En behandlingsregel har lagts till för uppgiften Typ av identifierare (Type) i datagruppen Arbetsolycksfallsförsäkring (AccidentInsurance):</p> <ul style="list-style-type: none"> <li>Typ av identifierare får inte vara "Finskt personbeteckning" eller "Utländsk personbeteckning"</li> </ul> <p>Ett nytt värde har lagts till behandlingsreglerna för uppgifterna E-postadress (Email) och Ansvarsområde (ResponsibilityCode) i datagruppen Kontaktpersoner för materialet (ContactPersons):</p> <ul style="list-style-type: none"> <li>3 (FPA, ersättning för semesterkostnader)</li> </ul> <p>Ett nytt värde har lagts till behandlingsregeln för uppgiften Typ av identifierare (Type) i datagruppen Betalarens identifierare (PayerIds):</p> <ul style="list-style-type: none"> <li>3 (FPA, ersättning för semesterkostnader)</li> </ul> <p>Ett nytt värde har lagts till behandlingsregeln för uppgiften Typ av identifierare (Type) i datagruppen Inkomsttagarens identifierare (IncomeEarnerIds):</p> <ul style="list-style-type: none"> <li>3 (FPA, ersättning för semesterkostnader)</li> </ul> <p>Ett nytt värde har lagts till behandlingsregeln för uppgiften Startdatum (StartDate) i datagruppen Uppgifter om anställningsförhållandet (Employment):</p> <ul style="list-style-type: none"> <li>3 (FPA, ersättning för semesterkostnader)</li> </ul> <p>Ett nytt värde har lagts till behandlingsregeln för uppgiften Anställningsförhållandets giltighet (EmploymentPeriods) i datagruppen Uppgifter om anställningsförhållandet (Employment):</p> <ul style="list-style-type: none"> <li>3 (FPA, ersättning för semesterkostnader)</li> </ul>



Version	Datum	Beskrivning
		Ett nytt värde har lags till behandlingsreglerna för uppgifterna Avlöningsformer (PaymentTypes) och Avlöningsform (PaymentType) i datagruppen Uppgifter om anställningsförhållandet (Employment): <ul style="list-style-type: none"><li>• 3 (FPA, ersättning för semesterkostnader)</li></ul>
		Ett nytt värde har lags till behandlingsregeln för uppgiften Anställningsförhållandets typ (EmploymentCode) i datagruppen Uppgifter om anställningsförhållandet (Employment): <ul style="list-style-type: none"><li>• 3 (FPA, ersättning för semesterkostnader)</li></ul>
		En behandlingsregel har lagts till för uppgiften Typ av betalningsuppgift (PaymentType) i datagruppen Avlönad frånvaro (PaidAbsence): <ul style="list-style-type: none"><li>• Om "Typ av betalningsuppgift" = 3 (FPA, ersättning för semesterkostnader), ska "Orsak till frånvaro" vid avlönad frånvaro vara 23 (ersättning för semesterkostnader).</li></ul>
		Ett nytt värde har lags till behandlingsregeln för uppgiften Slutdatum (EndDate) i datagruppen Avlönad frånvaro (PaidAbsence) <ul style="list-style-type: none"><li>• 3 (FPA, ersättning för semesterkostnader)</li></ul>
		Ett nytt värde har lags till behandlingsregeln för uppgiften Uppgifter om betalningen (ReimbPayment) i datagruppen Avlönad frånvaro (PaidAbsence) <ul style="list-style-type: none"><li>• 3 (FPA, ersättning för semesterkostnader)</li></ul>



## INNEHÅLL

<b>1 Allmänt .....</b>	<b>6</b>
1.1 Schema .....	6
1.2 Teckentabell .....	6
1.3 Datum och klocktider .....	8
1.4 Läsanvisning för dokument .....	10
1.5 Ändringar av behandlingsregler och datainnehållet under 2022 .....	10
<b>2 Löneuppgiftsanmälningar (WageReportsToIR) .....</b>	<b>11</b>
2.1 Uppgifter om materialet (DeliveryData) .....	14
2.2 Löneutbetalningsperiod (PaymentPeriod) .....	18
2.3 Kontaktpersoner för materialet (ContactPersons) .....	19
2.4 Uppgifter om betalaren (Payer) .....	21
2.5 Betalarens identifierare (PayerIds) .....	22
2.6 Grundläggande uppgifter om betalaren (PayerBasic) .....	25
2.7 Betalarens adress (Address) .....	27
2.8 Betalarens underorganisationer (SubOrgs) .....	29
2.9 Övriga uppgifter om betalaren (PayerOther) .....	31
2.10 Ställföreträdande betalare (SubstitutePayer) .....	32
2.11 Uppgifter om anmälningar (Reports) .....	34
2.12 Uppgifter om tjänsten (ReportData) .....	35
2.13 Uppgifter om inkomstagaren (IncomeEarner) .....	37
2.14 Inkomstagarens identifierare (IncomeEarnerIds) .....	39
2.15 Grundläggande uppgifter om inkomstagaren (IncomeEarnerBasic) .....	41
2.16 Inkomstagarens adresser (Addresses) .....	43
2.17 Inkomstagarens underorganisationer (SubOrgs) .....	45
2.18 Uppgifter om anställningsförhållandet (Employment) .....	46
2.19 Yrke (Professions) .....	50
2.20 Registrering av anställningsförhållande (EmploymentRegs) .....	54
2.21 Verksamhetsställe (PlaceOfBusiness) .....	56
2.22 Arbetspensionsförsäkring (PensionInsurance) .....	58
2.23 Arbetsolycksfallsförsäkring (AccidentInsurance) .....	61



2.24 Övriga försäkringsuppgifter (InsuranceExceptions) .....	63
2.25 Internationella situationer (InternationalData) .....	65
2.26 Övriga uppgifter (IncomeEarnerOther).....	67
2.27 Inkomstslag (Transactions) .....	69
2.28 Allmänna uppgifter om inkomstslaget (TransactionBasic) .....	72
2.29 Försäkringsuppgifter (InsuranceData) .....	76
2.30 Intjäningsperioder (EarningPeriods) .....	79
2.31 Löneenhet (UnitWages) .....	80
2.32 Bilförmån (CarBenefit) .....	81
2.33 Kostförmån (MealBenefit) .....	82
2.34 Övriga naturaförmåner (OtherBenefit).....	83
2.35 Sjöarbetsinkomst (SailorIncome) .....	84
2.36 Tilläggsuppgifter om återkrav (RecoveryData) .....	85
2.37 Dagtraktamente (DailyAllowance) .....	87
2.38 Kilometerersättning (skattefri) (KmAllowance) .....	88
2.39 Sexmånadersregeln (SixMonthRule).....	89
2.40 Uppgifter om utländsk hyrd arbetskraft (ForeignLeasedWork).....	90
2.41 Representant (Representative).....	91
2.42 Finländsk uppdragsgivare (FinServiceRecipient).....	94
2.43 Vistelseperioder i Finland (StayPeriodsInFinland).....	96
2.44 Arbetsperioder i Finland (WorkPeriodsInFinland) .....	97
2.45 Arbetsstater (WorkCountries).....	99
2.46 Arbetsorter (WorkMunicipalities).....	101
2.47 Adress i arbetsstaten (WorkCountryAddress) .....	102
2.48 Uppdragsgivare (ServiceRecipient) .....	104
2.49 Vistelseperioder i arbetsstaten (StayPeriodsAbroad).....	107
2.50 Arbetsperioder utomlands (WorkPeriodsAbroad).....	108
2.51 Övriga ersättningar och förmåner (Remunerations) .....	109
2.52 Frånvaron (Absence) .....	110
2.53 Oavlönad frånvaro (UnpaidAbsence).....	111
2.54 Avlönad frånvaro (PaidAbsence).....	112



## 1 ALLMÄNT

### 1.1 Schema

Anmälan om löneuppgifter skickas till inkomstregistret med schemat **WageReportsToIR**.

Schemats namnrymder är som följer:

Filens namn	Prefix	Namespace
	xmlns:xs	http://www.w3.org/TR/2001/NOTE-SOAP-20000508/
WageReportsToIR.xsd	xmlns:wrtir	http://www.tulorekisteri.fi/2017/1/WageReportsToIR
WageReportsToIRTypes.xsd	xmlns:wrtird	http://www.tulorekisteri.fi/2017/1/WageReportsToIRTypes
IRCommonTypes.xsd	xmlns:irct	http://www.tulorekisteri.fi/2017/1/IRCommonTypes
xmldsig-core-schema.xsd	xmlns:ds	http://www.w3.org/2000/09/xmldsig#

Tomma element godkänns inte i meddelandena. Om ett element inte får ett värde, utelämnas det helt från meddelandet. Tomma teckensekvenser godkänns inte, dvs. längden på alla värden är minst 1.

### 1.2 Teckentabell

I inkomstregistrets scheman används standardteckentabellen för XML, UTF-8. Filen får inte innehålla tecknet Byte Order Mark (BOM).

I tabellen nedan presenteras kraven på konvertering av specialtecken som förekommer i meddelandena.

Märke	Beskrivning	Format som entitet
&	et-tecken	&amp; obligatorisk konvertering
<	mindre än	&lt; obligatorisk konvertering
>	större än	&gt; konvertering är inte obligatorisk, men förenlig med god praxis
'	apostrof	&apos; konvertering är inte obligatorisk, men förenlig med god praxis
"	citattecken	&quot; konvertering är inte obligatorisk, men förenlig med god praxis



--	dubbelstrecken	Tecknet får inte förekomma i en xml-fil
/*	snedstreck asterisk	Tecknet får inte förekomma i en xml-fil
&#	et-tecken nummertecken	Tecknet får inte förekomma i en xml-fil

Teckentabellen för **referensuppgifterna** är begränsad. Tillåtna tecken för referensuppgifter som listats nedan är siffrorna 0–9, bokstäverna a–z och A–Z samt specialtecknen "\_ " och "-".

- Materialets ägares materialreferens (DeliveryId)
- Betalarens anmälningsreferens (ReportId)
- Beställarens huvudbeställningsreferens (MainSubscriptionId)
- Beställarens underbeställningsreferens (SubscriptionId)
- Avsändarens meddelandereferens (MessageId)

Stora och små bokstäver har betydelse i följande uppgifter:

- Landskoder i alla datagrupper (t.ex. "DE" tolkas som en annan kod än "De").
- Kundnummer i alla datagrupper (t.ex. "150172-999H" tolkas som en annan identifierare än "150172-999h").

I tabellen nedan visas de osynliga white space-tecken som inte får användas i arbetsolycksfallsförsäkringens försäkringsnummer (AccInsPolicyNo):

Unicode-tecken	Beskrivning	Format som entitet
U+0020	Mellanslag – Space	&#32 tai &#x20
U+0009	Tabulator	&#9 tai &#x9 tai &Tab
U+00A0	Hårt mellanslag, det vill säga No-break Space	&#160 tai &#xA0 tai &NonBreakingSpace
U+180E	Mongolian Vowel Separator	&#6158 eller &#x180E
U+2000	En Quad	&#8192 eller &#x2000
U+2001	Em Quad	&#8193 eller &#x2001
U+2002	Halvfyrkant, det vill säga En Space	&#8194 eller &#x2002 eller &ensp
U+2003	Kvadrat, Em-Mellanslag, det vill säga Em Space	&#8195 eller &#x2003 eller &emsp



U+2004	Three-Per-Em Space	&#8196 eller &#x2004 eller &emsp13
U+2005	Fjärdedelsfyrcant, det vill säga Four-Per-Em Space	&#8197 eller &#x2005 eller &emsp14
U+2006	Six-Per-Em Space	&#8198 eller &#x2006
U+2007	Figure Space	&#8199 eller &#x2007 eller &numsp
U+2008	Punctuation Space	&#8200 eller &#x2008 eller &puncsp
U+2009	Fast mellanslag, det vill säga Thin Space	&#8201 eller &#x2009 eller &ThinSpace
U+200A	Hårspatie, det vill säga Hair Space	&#8202 eller &#x200A eller &VeryThinSpace
U+200B	Noll avstånd, det vill säga Zero Width Space	&#8203 eller &#x200B eller &NegativeVeryThinSpace
U+202F	Smalt fast mellanrum, det vill säga Narrow No-Break Space	&#8239 eller &#x202F
U+205F	Medium Mathematical Space	&#8287 eller &#x205F eller &MediumSpace
U+3000	Ideographic Space	&#12288 eller &#x3000
U+FEFF	Zero Width No-Break	&#65279 eller &#xFEFF
U+000A	Line Feed (Lf)	&#10 eller &#xA eller &NewLine
U+000B	Vertical Tabulation (Vt)	&#11 eller &#xB
U+000C	Form Feed (Ff)	&#12 eller &#xC
U+000D	Carriage Return (Cr)	&#13 eller &#xD
U+0085	Next Line (Nel)	&#133 eller &#x85
U+2028	Line Separator (Ls)	&#8232 eller &#x2028
U+2029	Paragraph Separator (Ps)	&#8233 eller &#x2029

### 1.3 Datum och klocktider

I datum (datatyp xs:date) får tidszonuppgiften inte inkluderas. Exempel på datum:

```
<StartDate>2017-05-11</StartDate>
```





I dataelement som innehåller klocktider (datatyperna xs:dateTime och xs:time) ska tidszonen inkluderas.

Exempel: i Finlands tidszon (vintertid, UTC+2):

```
<Timestamp>2017-05-11T08:00:00+02:00</Timestamp>
```

```
<Time>08:00:00+02:00</Time>
```

Exempel: i UTC-tid (UTC+0):

```
<Timestamp>2017-05-11T6:00:00Z</Timestamp>
```

```
<Time>06:00:00Z</Time>
```



#### 1.4 Läsanvisning för dokument

Markeringen 0 .. längst nere till höger i elementen i dokumentets scheman  $\infty$  betyder att elementet kan upprepas flera gånger och kan också saknas helt. Markeringen 1 ..  $\infty$  betyder att elementet kan upprepas flera gånger, men alltid minst en gång. Obligatoriska element har märkts ut med en sammanhängande kantlinje och frivilliga element med en streckad kantlinje.

I dokumentets tabeller anges huruvida element är obligatoriska eller frivilliga med följande markeringar:

F/O	Förklaring
F	Elementet är alltid frivilligt.
O	Elementet är obligatoriskt om dess "moderelement" är med. Exempel: Datagruppen "Sjöarbetsinkomst (SailorIncome)" är frivillig (F), men om den förekommer ska uppgiften "Prestationen betalas som sjöarbetsinkomst (SailorIncome)" (O) i datagruppen anges.
F/O	Elementet är villkorligt obligatoriskt. I reglerna för behandlingen av uppgifter beskrivs de situationer i vilka elementet är obligatoriskt.

I vissa element används värden i en begränsad värderymd, dvs. koder, på meddelandena. Kodernas värderymd, dvs. möjliga värden, beskrivs i dokumentet "Koduppsättningar" och "Löner - Koduppsättningar - Inkomstslag". I detta dokument hänvisas till värden som anges i en koduppsättning med namnet "koduppsättningar".

#### 1.5 Ändringar av behandlingsregler och datainnehållet under 2022

De ändringar i behandlingsregler och datainnehållet som ingår i årsförändringarna för 2022 är i kraft enligt prestationens betalningsdag. Det nya datainnehållet och de nya behandlingsreglerna tillämpas på anmälningar där prestationens betalningsdag eller annan anmälningsdag är 1.1.2022 eller senare. Om prestationens betalningsdag är tidigare än 1.1.2022, ska schemabeskrivningen för det år då betalningsdagen infaller tillämpas.



## 2 LÖNEUPPGIFTSANMÄLNINGAR (WAGEREPORTSTOIR)

Material som innehåller löneuppgiftsanmälningar som sänds till inkomstregistret har följande allmänna struktur:

Datagruppens namn	Typ	F/O
Uppgifter om materialet (DeliveryData)	wrtirt:DeliveryData	O
Löneutbetalningsperiod (PaymentPeriod)	wrtirt:PaymentPeriod	O
Kontaktpersoner för materialet (ContactPersons)	wrtirt:ContactPersons	O
Uppgifter om betalaren (Payer)	wrtirt:Payer	O
Betalarens identifierare (PayerIds)	wrtirt:PayerIds	F/O
Grundläggande uppgifter om betalaren (PayerBasic)	wrtirt:PayerBasic	F/O
Betalarens adress (Address)	wrtirt:Address	F/O
Betalarens underorganisationer (SubOrgs)	wrtirt:SubOrgs	F/O
Övriga uppgifter om betalaren (PayerOther)	wrtirt:PayerOther	F
Ställföreträdande betalare (SubstitutePayer)	wrtirt:SubstitutePayer	F
Uppgifter om anmälningar (Reports)	wrtirt:Reports	O
Uppgifter om anmälan (Report)	wrtirt:Report	O
Uppgifter om tjänsten (ReportData)	wrtirt:ReportData	O
Uppgifter om inkomstagaren (IncomeEarner)	wrtirt:IncomeEarner	O
Inkomstagarens identifierare (IncomeEarnerIds)	wrtirt:IncomeEarnerIds	F/O
Grundläggande uppgifter om inkomstagaren (IncomeEarnerBasic)	wrtirt:IncomeEarnerBasic	F/O
Inkomstagarens adresser (Addresses)	wrtirt:Addresses	F/O
Inkomstagarens underorganisationer (SubOrgs)	wrtirt:Suborgs	F
Uppgifter om anställningsförhållandet (Employment)	wrtirt:Employment	F/O
Yrke (Professions)	wrtirt:Professions	F/O
Registrering av anställningsförhållande (EmploymentRegs)	wrtirt:EmploymentRegs	F/O
Verksamhetsställe (PlaceOfBusiness)	wrtirt:PlaceOfBusiness	F



Datagruppens namn	Typ	F/O
Arbetspensionsförsäkring (PensionInsurance)	wrtirt:PensionInsurance	F/O
Arbetsolycksfallsförsäkring (AccidentInsurance)	wrtirt:AccidentInsurance	F
Övriga försäkringsuppgifter (InsuranceExceptions)	wrtirt:InsuranceExceptions	F/O
Internationella situationer (InternationalData)	wrtirt:InternationalData	F
Övriga uppgifter (IncomeEarnerOther)	wrtirt:IncomeEarnerOther	F
Inkomstslag (Transactions)	wrtirt:Transactions	F
Uppgifter om inkomstslaget (Transaction)	wrtirt:Transaction	O
Allmänna uppgifter om inkomstslaget (TransactionBasic)	wrtirt:TransactionBasic	O
Försäkringsuppgifter (InsuranceData)	wrtirt:InsuranceData	F
Intjäningsperioder (EarningPeriods)	wrtirt:EarningPeriods	F
Löneenhet (UnitWages)	wrtirt:UnitWages	F
Bilförmån (CarBenefit)	wrtirt:CarBenefit	F/O
Kostförmån (MealBenefit)	wrtirt:MealBenefit	F
Övriga naturaförmåner (OtherBenefit)	wrtirt:OtherBenefit	F/O
Sjöarbetsinkomst (SailorIncome)	wrtirt:SailorIncome	F
Tilläggsuppgifter om återkrav (RecoveryData)	wrtirt:RecoveryData	F/O
Dagtraktamente (DailyAllowance)	wrtirt:DailyAllowance	F/O
Kilometerersättning (skattefri) (KmAllowance)	wrtirt:KmAllowance	F
Sexmånadersregeln (SixMonthRule)	wrtirt:SixMonthRule	F
Uppgifter om utländsk hyrd arbetskraft (ForeignLeasedWork)	wrtirt:ForeignLeasedWork	F/O
Representant (Representative)	wrtirt:Representative	F
Finländsk uppdragsgivare (FinServiceRecipient)	wrtirt:FinServiceRecipient	F/O



Datagruppens namn	Typ	F/O
Vistelsetider i Finland (StayPeriodsInFinland)	wrtirt:StayPeriodsInFinland	F/O
Arbetsperioder i Finland (WorkPeriodsInFinland)	wrtirt:WorkPeriodsInFinland	F/O
Arbetsstater (WorkCountries)	wrtirt:WorkCountries	F/O
Arbetsstat (WorkCountry)	wrtirt:WorkCountry	O
Arbetsorter (WorkMunicipalities)	wrtirt:WorkMunicipalities	F
Adress i arbetsstaten (WorkCountryAddress)	wrtirt:WorkCountryAddress	F
Uppdragsgivare (ServiceRecipient)	wrtirt:ServiceRecipient	F/O
Vistelsetider i arbetsstaten (StayPeriodsAbroad)	wrtirt: StayPeriodsAbroad	F/O
Arbetsperioder utomlands (WorkPeriodsAbroad)	wrtirt: WorkPeriodsAbroad	F/O
Övriga ersättningar och förmåner (Remunerations)	wrtirt: Remunerations	F
Frånvaron (Absence)	wrtirt:Absence	F
Oavlönad frånvaro (UnpaidAbsence)	wrtirt:UnpaidAbsence	F/O
Avlönad frånvaro (PaidAbsence)	wrtirt:PaidAbsence	F/O
Allekirjoitus (Signature)	xsig:SignatureType	F/O



## 2.1 Uppgifter om materialet (DeliveryData)

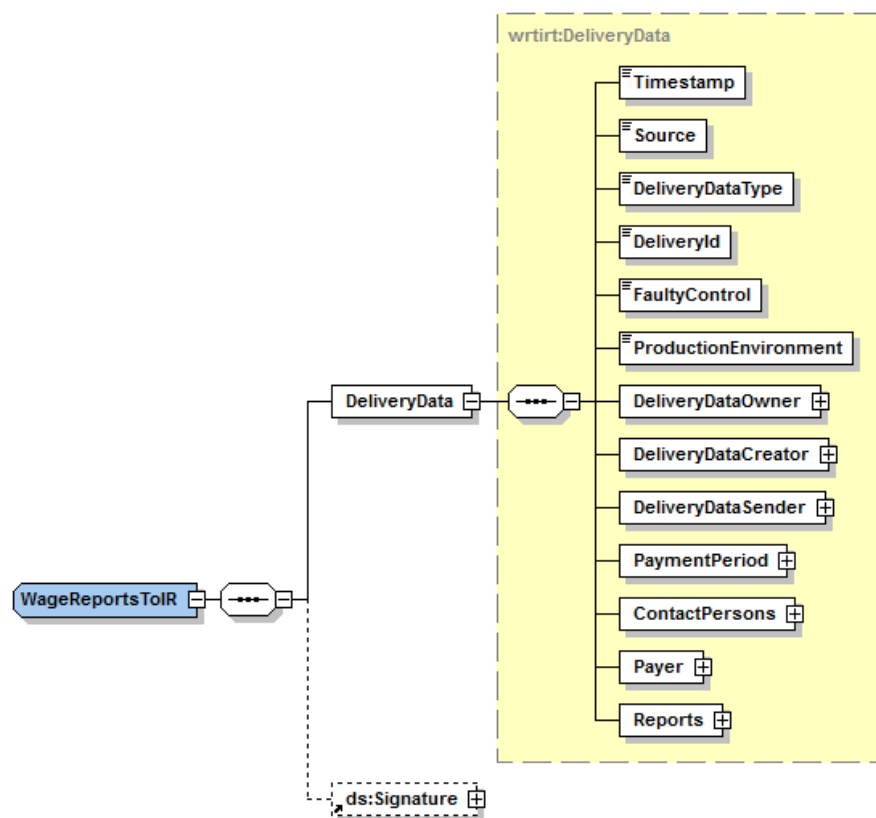

### Uppgifter om datagruppen:

Uppgiftens namn	Typ	Tillåtna värden	F/O	Behandlingsregel
Uppgifter om materialet (DeliveryData)	wrtirt:DeliveryData		0	
Tidpunkten då materialet bildades (Timestamp)	xsd:dateTime		0	
Datakälla (Source)	irct:String30		0	



Uppgiftens namn	Typ	Tillåtna värden	F/O	Behandlingsregel
Typ av material (DeliveryDataType)	xs:int	koduppsättning: DeliveryDataType och av det värdet 100	O	
Materialets ägares (betalarens) materialreferens (DeliveryId)	irct:String40		O	Materialets ägares materialreferens ska specificera alla material för en bestämd Materialets ägare (DeliveryDataOwner) som innehåller anmälningar om löneuppgifter (DeliveryDataType=100).
Kontroll av processeringen av felaktiga uppgifter (anmälningar) (FaultyControl)	xs:int	koduppsättning: FaultyControl	O	Om materialet innehåller felaktiga anmälningar, används uppgiften för att styra huruvida endast felaktiga anmälningar i materialet förkastas eller om hela materialet förkastas.
Produktionsmiljö (ProductionEnvironment)	irct:trueOrFalse	koduppsättning: ProductionEnvironm ent	O	Om uppgiften är "true" ska materialet vara sänt till inkomstregistrets produktionsmiljö. Om uppgiften är "false" ska materialet vara sänt till inkomstregistrets testmiljö.
Materialets ägare (DeliveryDataOwner)	wrtirt:Id		O	Behandlingsregler som hänför sig till uppgifterna Materialets ägare, Materialets skapare och Materialets avsändare:  <b>Betalaren har ett kundnummer och betalaren anmäler uppgifterna själv:</b> I datagruppen Betalarens identifierare har man angett minst en identifierare. Uppgiften <i>Materialets ägare</i> ska vara någon av betalarens identifierare. Om man i datagruppen Betalarens identifierare har angett ett FO-nummer, ska det anges som materialets ägare. Som <i>Materialets skapare</i> ska man ange Materialets ägare (= betalaren). Som <i>Materialets avsändare</i> ska man ange Materialets ägare (= betalaren).



Uppgiftens namn	Typ	Tillåtna värden	F/O	Behandlingsregel
				<p><b>Betalaren har ett kundnummer och tjänsteleverantören anmäler uppgifterna för betalaren:</b></p> <p>I datagruppen Betalarens identifierare har man angett minst en identifierare. Uppgiften <i>Materialets ägare</i> ska vara någon av betalarens identifierare. Om man i datagruppen Betalarens identifierare har angett ett FO-nummer, ska det anges som materialets ägare.</p> <p>Som <i>Materialets skapare</i> ska man ange tjänsteleverantörens identifierare. Om tjänsteleverantören har ett FO-nummer, ska det anges. Tjänsteleverantören ska i inkomstregistret vara behörig att lämna in material för en annan.</p> <p>Som <i>Materialets avsändare</i> ska man ange Materialets skapare (= tjänsteleverantören).</p> <p><b>Betalaren har inget kundnummer och tjänsteleverantören anmäler uppgifterna för betalaren:</b></p> <p>Uppgiften Betalaren saknar kundnummer är "true".</p> <p>Som <i>Materialets ägare</i> ska man ange tjänsteleverantörens identifierare. Om tjänsteleverantören har ett FO-nummer, ska det anges. Tjänsteleverantören ska i inkomstregistret vara behörig att lämna in material för en annan.</p> <p>Som <i>Materialets skapare</i> ska man ange Materialets ägare (= tjänsteleverantören).</p> <p>Som <i>Materialets avsändare</i> ska man ange Materialets ägare (= tjänsteleverantören).</p>
Typ av identifierare(Type)	xs:int	koduppsättning: IdType	O	
Identifierare (Code)	irct:String30		O	Om "Typ av identifierare" är "FO-nummer", ska identifieraren vara existerande (utifrån information som finns att få i Företags- och organisationsdatasystemet FODS).





Uppgiftens namn	Typ	Tillåtna värden	F/O	Behandlingsregel
				Om "Typ av identifierare" är "Finsk personbeteckning", ska identifieraren vara existerande (utifrån information som finns att få i Befolkningsdatasystemet BDS).
Landskod (CountryCode)	irct:String2	En kod med två bokstäver i enlighet med landskods-systemet ISO3166. Om landet är okänt, anges värdet "99".	F/O	Obligatorisk uppgift om "Typ av identifierare" är någon annan än "FO-nummer" eller "Finsk personbeteckning".
Landets namn (CountryName)	irct:String70		F/O	Obligatorisk uppgift om "Landskod" är "99".
Materialets skapare (DeliveryDataCreator)	wrtirt:Id		O	Behandlingsreglerna för Typ av identifierare, Identifierare, Landskod och Landets namn på samma sätt som för datagruppen Materialets ägare (DeliveryDataOwner).
Materialets avsändare (DeliveryDataSender)	wrtirt:Id		O	Behandlingsreglerna för Typ av identifierare, Identifierare, Landskod och Landets namn på samma sätt som för datagruppen Materialets ägare (DeliveryDataOwner).
Löneutbetalningsperiod (PaymentPeriod)	wrtirt:PaymentPeriod		O	
Kontaktpersoner för materialet (ContactPersons)	wrtirt:ContactPersons		O	
Uppgifter om betalaren (Payer)	wrtirt:Payer		O	
Uppgifter om anmälningar (Reports)	wrtirt:Reports		O	
Underskrift (Signature)	xsig:SignatureType		F/O	I datagruppen levereras materialets elektroniska underskrift. Materialet ska undertecknas med den aktörs certifikat som har angetts som Materialets skapare.  Elementet är frivilligt för material som lämnas in via laddningstjänsten.



## 2.2 Löneutbetalningsperiod (PaymentPeriod)

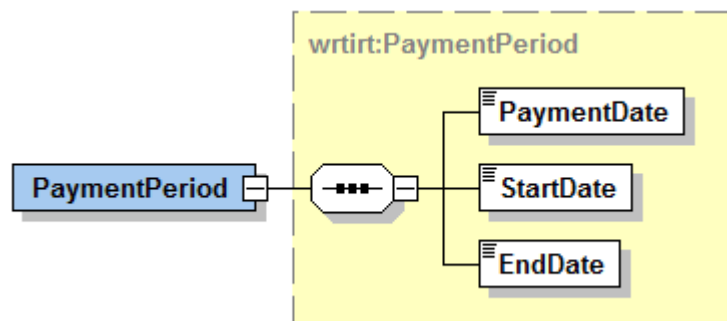

### Uppgifter om datagruppen:

Uppgiftens namn	Typ	Tillåtna värden	F/O	Behandlingsregel
Löneutbetalningsperiod (PaymentPeriod)	wrtirt:PaymentPeriod		O	Om "Typ av åtgärd" är "Ersättande anmälan", ska uppgiften vara densamma som i den föregående versionen av anmälan.
Prestationens betalningsdag eller annan anmälningssdag (PaymentDate)	xs:date		O	Uppgiften får inte vara tidigare än 1.1.2019 och inte över 45 dagar framåt från innevarande dag.
Startdatum (StartDate)	xs:date		O	Uppgiften får inte vara tidigare än 1.1.1800.
Slutdatum (EndDate)	xs:date		O	Uppgiften får inte vara tidigare än "Startdatum".



## 2.3 Kontaktpersoner för materialet (ContactPersons)

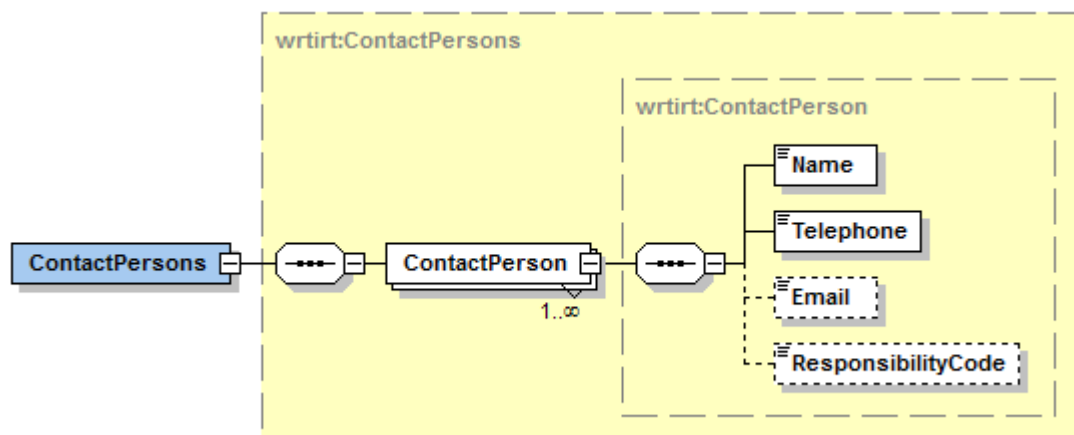

### Uppgifter om datagruppen:

Uppgiftens namn	Typ	Tillåtna värden	F/O	Behandlingsregel
Kontaktpersoner för materialet (ContactPersons)	wrtirt:ContactPersons		O	
Kontaktperson för materialet (ContactPerson)	wrtirt:ContactPerson		O	Det kan finnas flera kontaktpersoner.
Namn (Name)	irct:String200		O	
Telefonnummer (Telephone)	irct:String40		O	
E-postadress (Email)	irct:String70		F/O	Om datagruppen "Uppgifter för ansökan om ersättning" har angetts för avlönad frånvaro även med en av anmälningarna i materialet och 1, 2 eller 3 har angetts som "Typ av betalningsuppgift", ska minst en "Kontaktpersoner för materialet" anges för vilken uppgifterna "E-postadress" och "Ansvarsområde" har angetts.
Ansvarsområde (ResponsibilityCode)	xs:int	koduppsättning: ResponsibilityCode	F/O	Om datagruppen "Uppgifter för ansökan om ersättning" har angetts för avlönad frånvaro även med en av anmälningarna i materialet och 1, 2 eller 3 har angetts som "Typ av



Uppgiftens namn	Typ	Tillåtna värden	F/O	Behandlingsregel
				betalningsuppgift", ska minst en "Kontaktpersoner för materialet" anges för vilken uppgifterna "E-postadress" och "Ansvarsområde" har angetts samt värde 1 (Innehållsmässiga ärenden) som uppgift för "Ansvarsområde".



## 2.4 Uppgifter om betalaren (Payer)

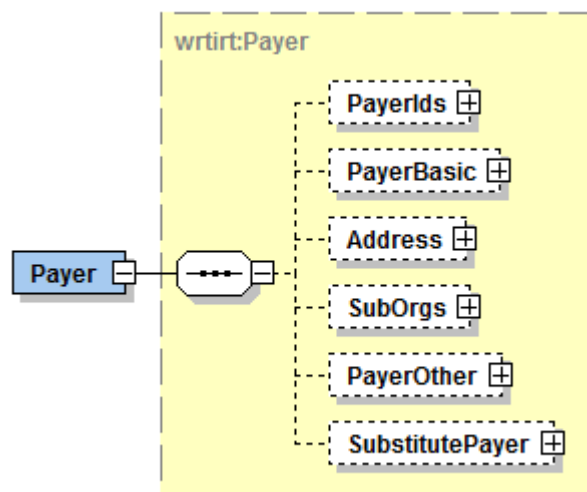

### Uppgifter om datagruppen:

Uppgiftens namn	Typ	F/O
Uppgifter om betalaren (Payer)	wrtirt:Payer	O
Betalarens identifierare (PayerIds)	wrtirt:PayerIds	F/O
Grundläggande uppgifter om betalaren (PayerBasic)	wrtirt:PayerBasic	F/O
Betalarens adress (Address)	wrtirt:Address	F/O
Betalarens underorganisationer (SubOrgs)	wrtirt:SubOrgs	F/O
Övriga uppgifter om betalaren (PayerOther)	wrtirt:PayerOther	F
Ställföreträdande betalare (SubstitutePayer)	wrtirt:SubstitutePayer	F



## 2.5 Betalarens identifierare (PayerIds)

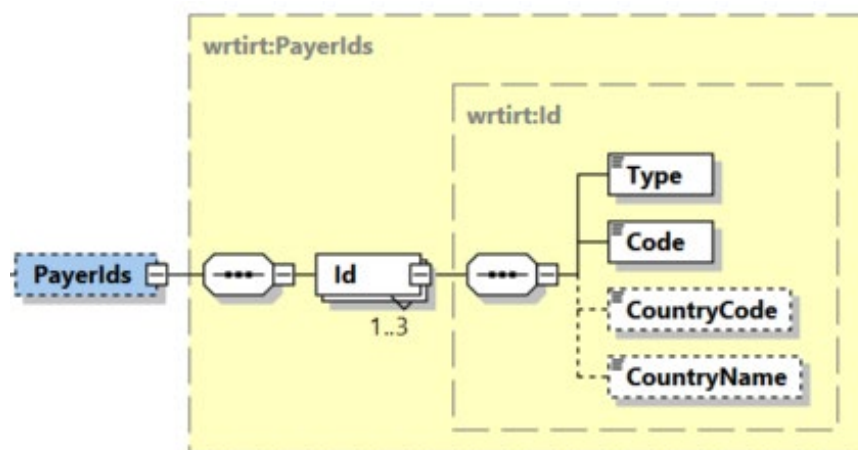

### Uppgifter om datagruppen:

Uppgiftens namn	Typ	Tillåtna värden	F/O	Behandlingsregel
Betalarens identifierare (PayerIds)	wrtirt:PayerIds		F/O	<p>Obligatorisk datagrupp, om uppgiften "Betalaren saknar kundnummer" inte har angetts.</p> <p>Datagruppen får inte anges om uppgiften "Betalaren saknar kundnummer" har angetts.</p> <p>Om "Typ av åtgärd" är "Ersättande anmälan", ska uppgiften vara densamma som i den föregående versionen av anmälan.</p>
Betalarens identifierare (Id)	wrtirt:Id		O	<p>Betalaren kan ges upp till tre betalaridentifierare.</p> <p>Om betalaren har tilldelats både ett FO-nummer och en finländsk personbeteckning, ska identifierarna avse samma kund.</p>



Uppgiftens namn	Typ	Tillåtna värden	F/O	Behandlingsregel
				<p>Betalarens och inkomsttagaren får inte ha samma identifierare (ingen av betalarens och inkomsttagarens identifierare får vara densamma).</p> <p>Om man för betalaren angett ett FO-nummer/en finländsk personbeteckning och om man för inkomsttagaren angett ett FO-nummer/en finländsk personbeteckning, får uppgifterna inte gälla samma kund (Kunden har både ett FO-nummer och en finländsk personbeteckning. FO-nummer har angetts som betalarens identifierare och den finska personbeteckningen har angetts som inkomsttagarens identifierare eller tvärtom).</p>
Typ av identifierare (Type)	xs:int	koduppsättning: IdType	O	Om datagruppen "Uppgifter för ansökan om ersättning" har angetts för avlönad frånvaro även med en av anmälningarna i materialet och 1, 2 eller 3 har angetts som "Typ av betalningsuppgift", ska typen av betalarens identifierare vara "FO-nummer" eller "Finländsk personbeteckning".
Identifierare (Code)	irct:String30		O	Om "Typ av identifierare" är "FO-nummer", ska identifieraren vara existerande (utifrån information som finns att få i Företags- och organisationsdatasystemet FODS). Om "Typ av identifierare" är "Finsk personbeteckning", ska identifieraren vara existerande (utifrån information som finns att få i Befolkningsdatasystemet BDS). Om "Typ av identifierare" är "Annan identifierare", får identifieraren inte vara ett finländskt FO-nummer eller en finländsk personbeteckning.
Landskod (CountryCode)	irct:String2	En kod med två bokstäver i enlighet med landskods-systemet ISO3166. Om landet är okänt, anges värdet "99".	F/O	Obligatorisk uppgift om "Typ av identifierare" är någon annan än "FO-nummer" eller "Finsk personbeteckning".



Uppgiftens namn	Typ	Tillåtna värden	F/O	Behandlingsregel
Landets namn (CountryName)	irct:String70		F/O	Obligatorisk uppgift om "Landskod" är "99".





## 2.6 Grundläggande uppgifter om betalaren (PayerBasic)

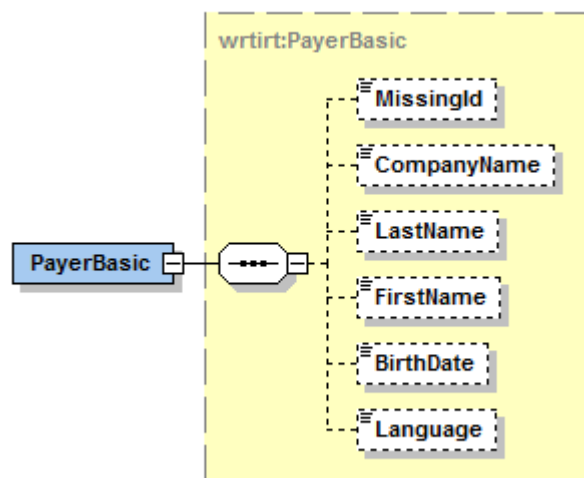

### Uppgifter om datagruppen:

Uppgiftens namn	Typ	Tillåtna värden	F/O	Behandlingsregel
Grundläggande uppgifter om betalaren (PayerBasic)	wrtirt:PayerBasic		F/O	Obligatorisk datagrupp i följande fall: <ul style="list-style-type: none"> <li>I datagruppen "Betalarens identifierare" har inte angetts någon sådan identifierare, där "Typ av identifierare" är "FO-nummer" eller "Finsk personbeteckning".</li> <li>Uppgiften "Typ av betalare" är "Tillfällig arbetsgivare (inget ArPL-försäkringsavtal)".</li> </ul>
Betalaren saknar kundnummer (MissingId)	irct:true	"true"	F/O	Obligatorisk uppgift, om ingen identifierare har angetts i datagruppen "Betalarens identifierare".
Företagets namn (CompanyName)	irct:String200		F/O	Obligatorisk uppgift i följande fall: <ul style="list-style-type: none"> <li>I datagruppen "Betalarens identifierare" har inte angetts en identifierare där "Typ av identifierare" är "FO-nummer" eller "Finsk personbeteckning" och uppgifterna "Efternamn", "Förnamn" har inte angetts.</li> </ul>



Uppgiftens namn	Typ	Tillåtna värden	F/O	Behandlingsregel
				<ul style="list-style-type: none"> <li>Uppgiften "Betalaren saknar kundnummer" är "true" och uppgifterna "Efternamn", "Förnamn" har inte angetts.</li> <li>Uppgiften "Typ av betalare" är "Tillfällig arbetsgivare (inget ArPL-försäkringsavtal)" och uppgifterna "Efternamn", "Förnamn" har inte angetts.</li> </ul>
Efternamn (LastName)	irct:String200		F/O	<p>Obligatorisk uppgift i följande fall:</p> <ul style="list-style-type: none"> <li>I datagruppen "Betalarens identifierare" har inte angetts en identifierare där "Typ av identifierare" är "FO-nummer" eller "Finsk personbeteckning" och uppgiften "Företagets namn" har inte angetts.</li> <li>Uppgiften "Betalaren saknar kundnummer" är "true" och uppgiften "Företagets namn" har inte angetts.</li> <li>Uppgiften "Typ av betalare" är "Tillfällig arbetsgivare (inget ArPL-försäkringsavtal)" och uppgiften "Företagets namn" har inte angetts.</li> </ul>
Förnamn (FirstName)	irct:String100		F/O	Kontrolleras i likhet med "Efternamn".
Födelsedatum (BirthDate)	xs:date		F/O	<p>Obligatorisk uppgift i följande fall:</p> <ul style="list-style-type: none"> <li>I datagruppen "Betalarens identifierare" har inte angetts en identifierare där "Typ av identifierare" är "Finsk personbeteckning" och uppgifterna "Förnamn", "Efternamn" har angetts.</li> <li>Uppgiften "Betalaren saknar kundnummer" är "true" och uppgifterna "Förnamn", "Efternamn" har angetts.</li> </ul> <p>Uppgiften får inte vara senare än innevarande dag. Uppgiften får inte vara tidigare än 1.1.1800.</p>
Kontaktspråk (Language)	xs:int	koduppsättning: Language	F	



## 2.7 Betalarens adress (Address)

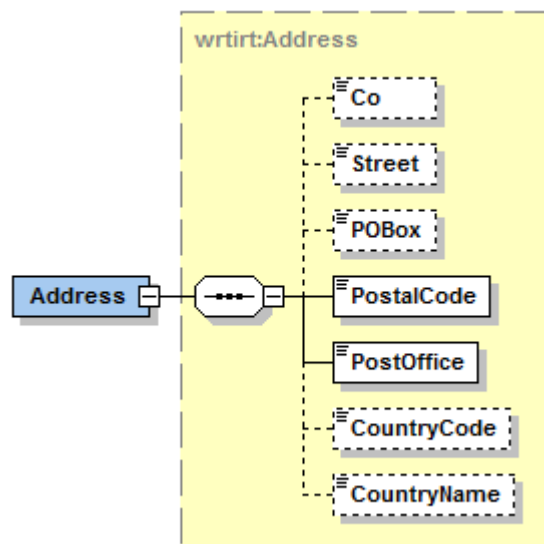

## Uppgifter om datagruppen:

Uppgiftens namn	Typ	Tillåtna värden	F/O	Behandlingsregel
Betalarens adress (Address)	wrtirt:Address		F/O	Obligatorisk datagrupp i följande fall: <ul style="list-style-type: none"> <li>I datagruppen "Betalarens identifierare" har inte angetts någon sådan identifierare, där "Typ av identifierare" är "FO-nummer" eller "Finsk personbeteckning".</li> <li>Uppgiften "Betalaren saknar kundnummer" är "true".</li> <li>Uppgiften "Typ av betalare" är "Tillfällig arbetsgivare (inget ArPL-försäkringsavtal)".</li> </ul>
c/o-identifierare (Co)	irct:String70		F	
Gatuadress (Street)	irct:String100		F/O	Om datagruppen anges, ska antingen "Gatuadress" eller "PB" anges. Båda uppgifterna kan inte anges.
PB (POBox)	irct:String10		F/O	Om datagruppen anges, ska antingen "Gatuadress" eller "PB" anges. Båda uppgifterna kan inte anges.



Uppgiftens namn	Typ	Tillåtna värden	F/O	Behandlingsregel
Postnummer (PostalCode)	irct:String20		O	
Postanstalt (PostOffice)	irct:String200		O	
Landskod (CountryCode)	irct:String2	En kod med två bokstäver i enlighet med landskodssystemet ISO3166. Om landet är okänt, anges värdet "99".	F/O	Obligatorisk uppgift i följande fall: <ul style="list-style-type: none"><li>• I datagruppen "Betalarens identifierare" har inte angetts någon sådan identifierare, där "Typ av identifierare" är "FO-nummer" eller "Finsk personbeteckning".</li><li>• Uppgiften "Betalaren saknar kundnummer" är "true".</li><li>• Uppgiften "Typ av betalare" är "Tillfällig arbetsgivare (inget ArPL-försäkringsavtal)".</li></ul>
Landets namn (CountryName)	irct:String70		F/O	Obligatorisk uppgift om "Landskod" är "99".



## 2.8 Betalarens underorganisationer (SubOrgs)

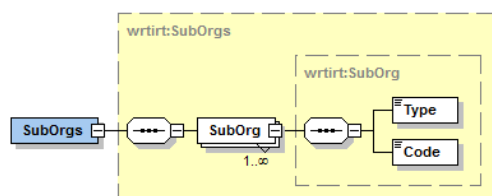

### Uppgifter om datagruppen:

Uppgiftens namn	Typ	Tillåtna värden	F/O	Behandlingsregel
Betalarens underorganisationer (SubOrgs)	wrtirt:SubOrgs		F/O	Obligatorisk datagrupp om Arbetspensionsanstaltens bolagskod är 20, 30, 25, 24 eller 29. Då ska betalarens underorganisation, vars "Typ av underorganisationens identifierare" är "Kevas anmälarkoder" anges i datagruppen.
Betalarens underorganisation (SubOrg)	wrtirt:SubOrg		O	Betalaren kan ha flera underorganisationer.  Betalaren kan endast ha en underorganisation för en bestämd uppgift Typ av underorganisationens identifierare. Exempel: Betalaren kan endast ha en underorganisation vars "Typ av underorganisationens identifierare" är "Kevas anmälarkoder".
Typ av underorganisationens identifierare (Type)	xs:int	koduppsättning: PayerSubOrgType	O	
Underorganisationens identifierare (Code)	irct:String20		O	Om "Arbetspensionsanstaltens bolagskod" är 20, 30, 25, 24 eller 29 och "Typ av underorganisationens identifierare" är "Kevas anmälarkoder", ska kombinationen ("Underorganisationens nummer", "Pensionsarrangemangsnummer") finnas i koduppsättningen och den ska vara i kraft under den dag som anges i uppgiften "Prestationens betalningsdag eller annan anmälningsdag".  Om "Typ av underorganisationens identifierare" är någon något annat än "Kevas användarkoder", ska koden finnas i den angivna



Uppgiftens namn	Typ	Tillåtna värden	F/O	Behandlingsregel
				koduppsättningen. Om det finns en giltighetstid i koduppsättningen, ska uppgiften vara i kraft på den dag som getts i uppgiften "Prestationens betalningsdag eller annan anmälningsdag" i den angivna koduppsättningen.



## 2.9 Övriga uppgifter om betalaren (PayerOther)

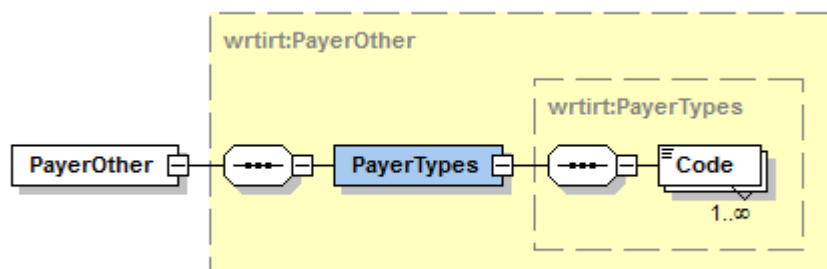

### Uppgifter om datagruppen:

Uppgiftens namn	Typ	Tillåtna värden	F/O	Behandlingsregel
Övriga uppgifter om betalaren (PayerOther)	wrtirt:PayerOther		F	
Typer av betalare (PayerTypes)	wrtirt:PayerTypes		O	
Typ av betalare (Code)	xs:int	koduppsättning: PayerType	O	Betalaren kan ges flera betalartyper. Om "Typ av betalare" är "Tillfällig arbetsgivare (inget ArPL-försäkringsavtal)", ska pensionsarrangemangnumret vara ett generiskt pensionsarrangemangnummer för en tillfällig arbetsgivare i enlighet med uppgiften "Arbetspensionsanstaltens bolagskod".



## 2.10 Ställföreträdande betalare (SubstitutePayer)

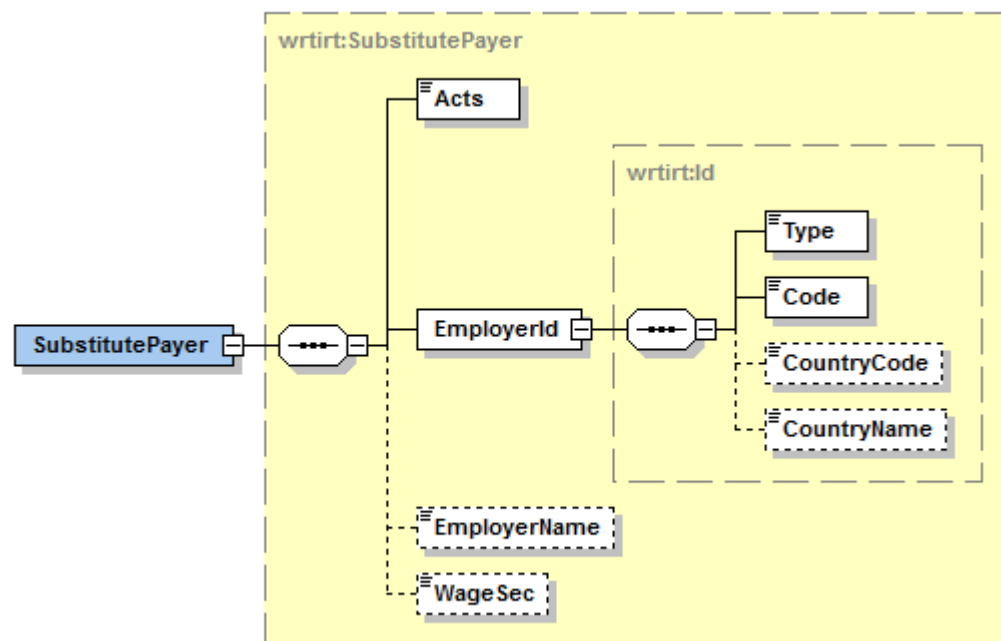

## Uppgifter om datagruppen:

Uppgiftens namn	Typ	Tillåtna värden	F/O	Behandlingsregel
Ställföreträdande betalare (SubstitutePayer)	wirtirt:SubstitutePayer		F	Om den ställföreträdande betalarens uppgifter anges, ska åtminstone uppgifterna "Fungerar som ställföreträdande betalare" och "Arbetsgivarens identifierare" anges. Om "Typ av åtgärd" är "Ersättande anmälan", ska uppgiften vara densamma som i den föregående versionen av anmälan.
Fungerar som ställföreträdande betalare (Acts)	irct:true	"true"	O	
Arbetsgivarens identifierare (EmployerId)	wirtirt:Id		O	





Uppgiftens namn	Typ	Tillåtna värden	F/O	Behandlingsregel
Typ av identifierare (Type)	xs:int	koduppsättning: IdType	O	
Identifierare (Code)	irct:String30		O	Om "Typ av identifierare" är "FO-nummer", ska identifieraren vara existerande (utifrån information som finns att få i Företags- och organisationsdatasystemet FODS). Om "Typ av identifierare" är "Finsk personbeteckning", ska identifieraren vara existerande (utifrån information som finns att få i Befolkningsdatasystemet BDS). Om "Typ av identifierare" är "Annan identifierare", får identifieraren inte vara ett finländskt FO-nummer eller en finländsk personbeteckning. Om "Typ av identifierare" är "FO-nummer" eller "Finsk personbeteckning", kan identifieraren inte vara densamma som den identifierare som angetts i datagruppen Betalarens identifierare (PayerIds).
Landskod (CountryCode)	irct:String2	En kod med två bokstäver i enlighet med landskodssystemet ISO3166. Om landet är okänt, anges värdet "99".	F/O	Obligatorisk uppgift om "Typ av identifierare" är någon annan än "FO-nummer" eller "Finsk personbeteckning".
Landets namn (CountryName)	irct:String70		F/O	Obligatorisk uppgift om "Landskod" är "99".
Arbetsgivarens namn (EmployerName)	irct:String200		F/O	Obligatorisk uppgift om "Typ av identifierare" är någon annan än "FO-nummer" eller "Finsk personbeteckning".
Har betalats som lönesäkerhet (WageSec)	irct:true	"true"	F	



## 2.11 Uppgifter om anmälningar (Reports)

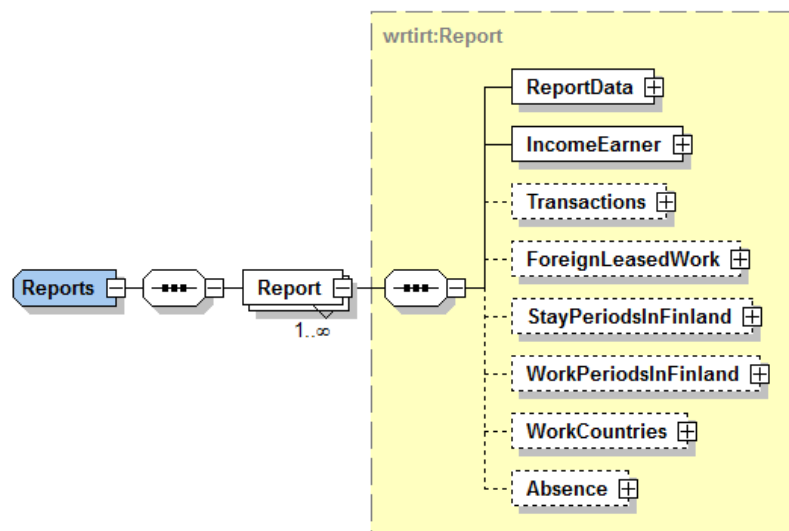

### Uppgifter om datagruppen:

Uppgiftens namn	Typ	F/O
Uppgifter om anmälningar (Reports)	wrtirt:Reports	O
Uppgifter om anmälan (Report)	wrtirt:Report	O
Uppgifter om tjänsten (ReportData)	wrtirt:ReportData	O
Uppgifter om inkomstagaren (IncomeEarner)	wrtirt:IncomeEarner	O
Inkomstslag (Transactions)	wrtirt:Transactions	F
Uppgifter om utländsk hyrd arbetskraft (ForeignLeasedWork)	wrtirt:ForeignLeasedWork	F/O
vistelsetider i Finland (StayPeriodsInFinland)	wrtirt:StayPeriodsInFinland	F/O
Arbetsperioder i Finland (WorkPeriodsInFinland)	wrtirt:WorkPeriodsInFinland	F/O
Arbetsstater (WorkCountries)	wrtirt:WorkCountries	F/O
Frånvaron (Absence)	wrtirt:Absence	F



## 2.12 Uppgifter om tjänsten (ReportData)

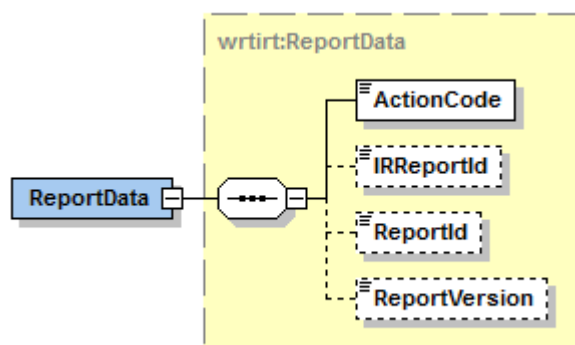

## Uppgifter om datagruppen:

Uppgiftens namn	Typ	Tillåtna värden	F/O	Behandlingsregel
Uppgifter om tjänsten (ReportData)	wrtirt:ReportData		O	En anmälan får förekomma i materialet endast en gång (både den nya anmälingen och en eller flera ersättande anmälningar får inte finnas i samma material).
Åtgärdstyp (ActionCode)	xs:int	koduppsättning: ActionCode	O	
Inkomstregistrets anmälningsreferens (IRReportId)	irct:Guid		F/O	Obligatorisk uppgift, om "Åtgärdstyp" är "Ersättande anmälan" och uppgiften "Betalarens anmälningsreferens" inte har angetts.  Uppgiften får inte anges om "Åtgärdstyp" är "Ny anmälan".
Betalarens anmälningsreferens (ReportId)	irct:String40		F/O	Obligatorisk uppgift i följande fall: <ul style="list-style-type: none"> <li>"Åtgärdstyp" är "Ny anmälan".</li> <li>"Åtgärdstyp" är "Ersättande anmälan" och uppgiften "Inkomstregistrets anmälningsreferens" har inte angetts.</li> </ul> Betalarens anmälningsreferens ska specificera alla löneuppgiftsanmälningar för en bestämd betalare (Payer).



Uppgiftens namn	Typ	Tillåtna värden	F/O	Behandlingsregel
Anmälningens versionsnummer (ReportVersion)	xs:int		F	Versionsnumret ska vara ett positivt heltal som är större än noll. Uppgiften får inte anges om "Åtgärdstyp" är "Ny anmälan".



## 2.13 Uppgifter om inkomsttagaren (IncomeEarner)

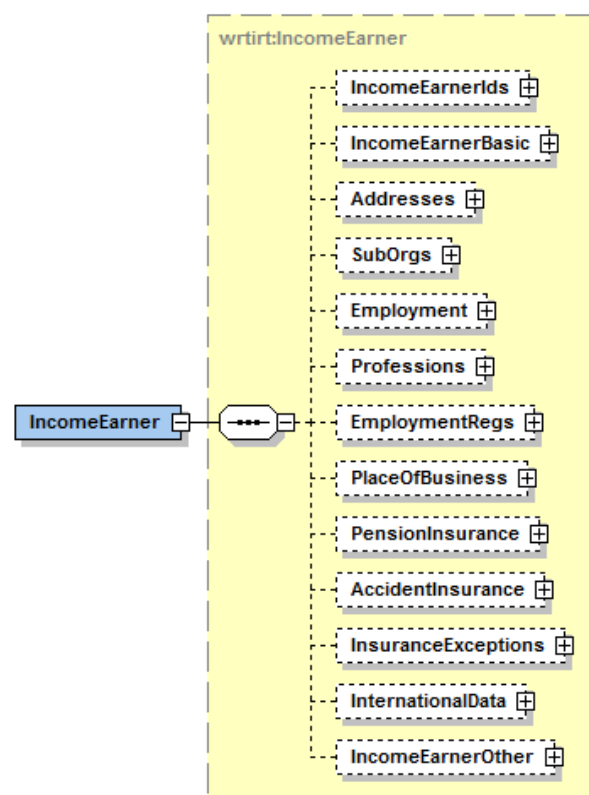

### Uppgifter om datagruppen:

Uppgiftens namn	Typ	F/O
Uppgifter om inkomsttagaren (IncomeEarner)	wrtirt:IncomeEarner	O
Inkomsttagarens identifierare (IncomeEarnerIds)	wrtirt:IncomeEarnerIds	F/O
Grundläggande uppgifter om inkomsttagaren (IncomeEarnerBasic)	wrtirt:IncomeEarnerBasic	F/O
Inkomsttagarens adresser (Addresses)	wrtirt:Addresses	F/O
Inkomsttagarens underorganisationer (SubOrgs)	wrtirt:Suborgs	F



Uppgiftens namn	Typ	F/O
Uppgifter om anställningsförhållandet (Employment)	wrtirt:Employment	F/O
Yrke (Professions)	wrtirt:Professions	F/O
Registrering av anställningsförhållande (EmploymentRegs)	wrtirt:EmploymentRegs	F/O
Verksamhetsställe (PlaceOfBusiness)	wrtirt:PlaceOfBusiness	F
Arbetspensionsförsäkring (PensionInsurance)	wrtirt:PensionInsurance	F/O
Arbetsolycksfallsförsäkring (AccidentInsurance)	wrtirt:AccidentInsurance	F
Övriga försäkringsuppgifter (InsuranceExceptions)	wrtirt:InsuranceExceptions	F/O
Internationella situationer (InternationalData)	wrtirt:InternationalData	F
Övriga uppgifter (IncomeEarnerOther)	wrtirt:IncomeEarnerOther	F



## 2.14 Inkomsttagarens identifierare (IncomeEarnerIds)

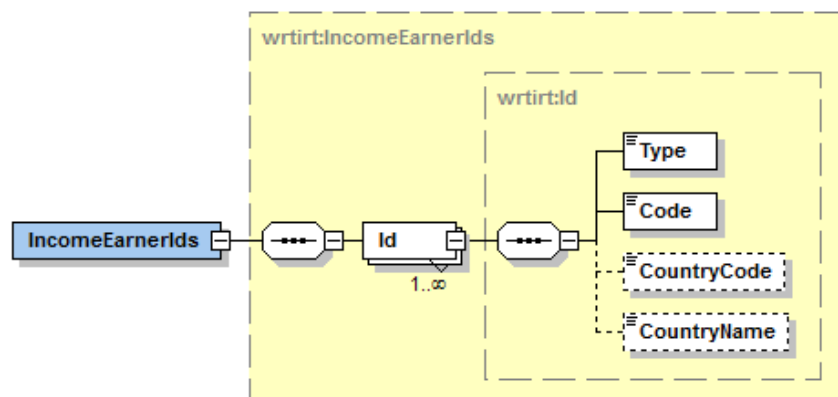

## Uppgifter om datagruppen:

Uppgiftens namn	Typ	Tillåtna värden	F/O	Behandlingsregel
Inkomsttagarens identifierare (IncomeEarnerIds)	wrtirt:IncomeEarnerIds		F/O	<p>Obligatorisk datagrupp, om uppgiften "Inkomsttagaren saknar kundnummer" inte har angetts.</p> <p>Datagruppen får inte ges om uppgiften "Inkomsttagaren saknar kundnummer" har angetts.</p> <p>Om "Typ av åtgärd" är "Ersättande anmälan", ska uppgiften vara densamma som i den föregående versionen av anmälan.</p>
Inkomsttagarens identifierare (Id)	wrtirt:Id		O	<p>En inkomsttagare kan ha flera identifierare.</p> <p>Om inkomsttagaren har tilldelats både ett FO-nummer och en finländsk personbeteckning, ska identifierarna avse samma kund.</p> <p>Om inkomsttagaren beviljats flera finska personbeteckningar ska alla beteckningar ha samma födelsedatum som fastställs utifrån beteckningarna.</p>



Uppgiftens namn	Typ	Tillåtna värden	F/O	Behandlingsregel
Typ av identifierare (Type)	xs:int	koduppsättning: IdType	O	Om datagruppen "Uppgifter för ansökan om ersättning" har angetts för avlönad frånvaro även med en av anmälningarna i materialet och 1, 2 eller 3 har angetts som "Typ av betalningsuppgift", ska typen av inkomstagarens identifierare vara "Finländsk personbeteckning". Om "Typ av identifierare" är "Finländsk personbeteckning", får typen av tilläggsuppgift om inkomstagaren inte vara "Samfund".
Identifierare (Code)	irct:String30		O	Om "Typ av identifierare" är "FO-nummer", ska identifieraren vara existerande (utifrån information som finns att få i Företags- och organisationsdatasystemet FODS). Om "Typ av identifierare" är "Finsk personbeteckning", ska identifieraren vara existerande (utifrån information som finns att få i Befolkningsdatasystemet BDS). Om "Typ av identifierare" är "Annan identifierare", får identifieraren inte vara ett finländskt FO-nummer eller en finländsk personbeteckning.
Landskod (CountryCode)	irct:String2	En kod med två bokstäver i enlighet med landskodsystemet ISO3166. Om landet är okänt, anges värdet "99".	F/O	Obligatorisk uppgift om "Typ av identifierare" är någon annan än "FO-nummer" eller "Finsk personbeteckning".
Landets namn (CountryName)	irct:String70		F/O	Obligatorisk uppgift om "Landskod" är "99".





## 2.15 Grundläggande uppgifter om inkomstagaren (IncomeEarnerBasic)

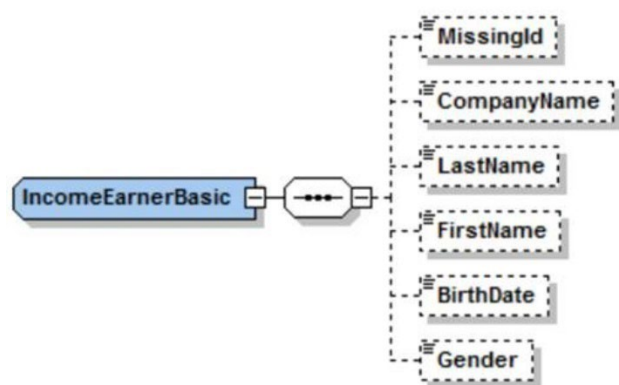

## Uppgifter om datagruppen:

Uppgiftens namn	Typ	Tillåtna värden	F/O	Behandlingsregel
Grundläggande uppgifter om inkomstagaren (IncomeEarnerBasic)	wrtirt:IncomeEarnerBasic		F/O	Obligatorisk datagrupp i följande fall: <ul style="list-style-type: none"> <li>I datagruppen "Inkomstagarens identifierare" har inte angetts någon sådan identifierare, där "Typ av identifierare" är "FO-nummer" eller "Finsk personbeteckning".</li> </ul>
Inkomstagaren saknar kundnummer (MissingId)	irct:true	"true"	F/O	Obligatorisk uppgift om inga identifierare har angetts för inkomstagaren i datagruppen "Inkomstagarens identifierare".
Företagets namn (CompanyName)	irct:String200		F/O	Obligatorisk uppgift i följande fall: <ul style="list-style-type: none"> <li>I datagruppen "Inkomstagarens identifierare" har inte angetts en identifierare där "Typ av identifierare" är "FO-nummer" eller "Finsk personbeteckning" och uppgifterna "Efternamn", "Förnamn" har inte angetts.</li> <li>Uppgiften "Inkomstagaren saknar kundnummer" är "true" och uppgifterna "Förnamn", "Efternamn" har inte angetts.</li> </ul>
Efternamn (LastName)	irct:String200		F/O	Obligatorisk uppgift i följande fall: <ul style="list-style-type: none"> <li>I datagruppen "Inkomstagarens identifierare" har inte angetts en identifierare där "Typ av identifierare" är "FO-</li> </ul>



Uppgiftens namn	Typ	Tillåtna värden	F/O	Behandlingsregel
				<p>nummer" eller "Finsk personbeteckning" och uppgiften "Företagets namn" har inte angetts.</p> <ul style="list-style-type: none"> <li>• Uppgiften "Inkomsttagaren saknar kundnummer" är "true" och uppgiften "Företagets namn" har inte angetts.</li> </ul>
Förnamn (FirstName)	irct:String100		F/O	Kontrolleras i likhet med "Efternamn".
Födelsedatum (BirthDate)	xs:date		F/O	<p>Obligatorisk uppgift i följande fall:</p> <ul style="list-style-type: none"> <li>• I datagruppen "Inkomsttagarens identifierare" har inte angetts en identifierare där "Typ av identifierare" är "Finsk personbeteckning" och uppgifterna "Förnamn", "Efternamn" har angetts.</li> <li>• Uppgiften "Inkomsttagaren saknar kundnummer" är "true" och uppgifterna "Förnamn", "Efternamn" har inte angetts.</li> </ul> <p>Uppgiften får inte vara senare än innevarande dag. Uppgiften får inte vara tidigare än 1.1.1800.</p> <p>Om "Typ av åtgärd" är "Ersättande anmälan", ska uppgiften vara densamma som i den föregående versionen av anmälan.</p>
Kön (Gender)	xs:int	koduppsättning: Gender	F/O	Obligatorisk uppgift, om man i datagruppen "Betalarens identifierare" inte har angett en identifierare där uppgiften "Typ av identifierare" är "Finsk personbeteckning" och uppgifterna "Förnamn", "Efternamn" har angetts.



## 2.16 Inkomstagarens adresser (Addresses)

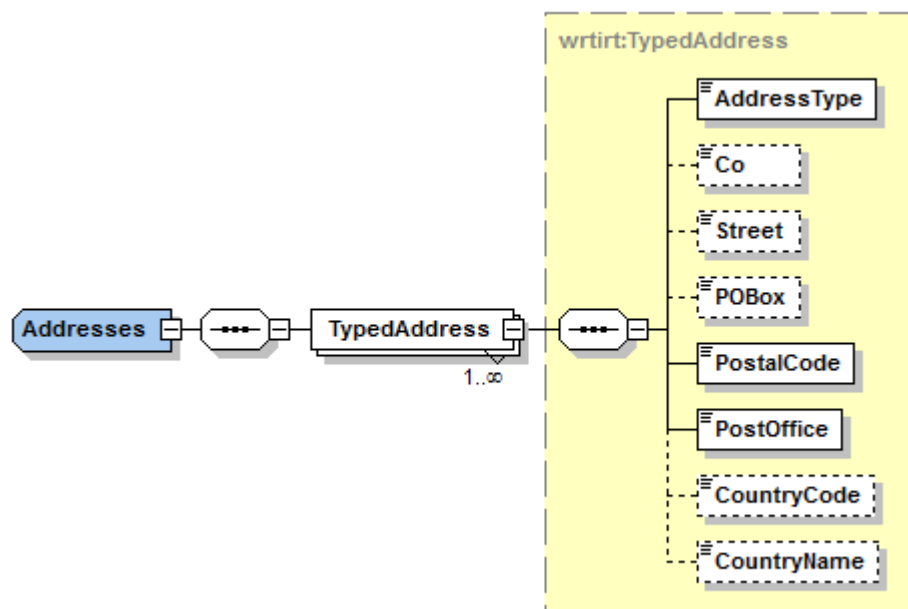

## Uppgifter om datagruppen:

Uppgiftens namn	Typ	Tillåtna värden	F/O	Behandlingsregel
Inkomsttagarens adresser (Addresses)	wrtirt:Addresses		F/O	Obligatorisk datagrupp i följande fall: <ul style="list-style-type: none"> <li>I datagruppen "Inkomsttagarens identifierare" har inte angetts någon sådan identifierare, där "Typ av identifierare" är "FO-nummer" eller "Finsk personbeteckning".</li> <li>Uppgiften "Inkomsttagaren saknar kundnummer" är "true".</li> <li>Uppgiften "Begränsat skattskyldig" är "true". Då ska åtminstone adressen i hemviststaten ("Typ av adress" är "Adress i hemviststat") anges för inkomsttagaren.</li> </ul>
Inkomsttagarens adress (TypedAddress)	wrtirt:TypedAddresses		O	En inkomsttagare kan ha flera adresser.



Uppgiftens namn	Typ	Tillåtna värden	F/O	Behandlingsregel
Typ av adress (AddressType)	xs:int	koduppsättning: AddressType	O	
c/o-identifierare (Co)	irct:String70		F	
Gatuadress (Street)	irct:String100		F/O	Om datagruppen anges, ska antingen "Gatuadress" eller "PB" anges. Båda uppgifterna kan inte anges.
PB (POBox)	irct:String10		F/O	Om datagruppen anges, ska antingen "Gatuadress" eller "PB" anges. Båda uppgifterna kan inte anges.
Postnummer (PostalCode)	irct:String20		O	
Postanstalt (PostOffice)	irct:String200		O	
Landskod (CountryCode)	irct:String2	En kod med två bokstäver i enlighet med landskodsystemet ISO3166. Om landet är okänt, anges värdet "99".	F/O	Obligatorisk uppgift i följande fall: <ul style="list-style-type: none"> <li>I datagruppen "Inkomsttagarens identifierare" har inte angetts en identifierare, där uppgiften "Typ av identifierare" är "FO-nummer" eller "Finsk personbeteckning".</li> <li>Uppgiften "Inkomsttagaren saknar kundnummer" är "true".</li> <li>Uppgiften "Begränsat skattskyldig" är "true".</li> </ul>
Landets namn (CountryName)	irct:String70		F/O	Obligatorisk uppgift om "Landskod" är "99".



## 2.17 Inkomstagarens underorganisationer (SubOrgs)

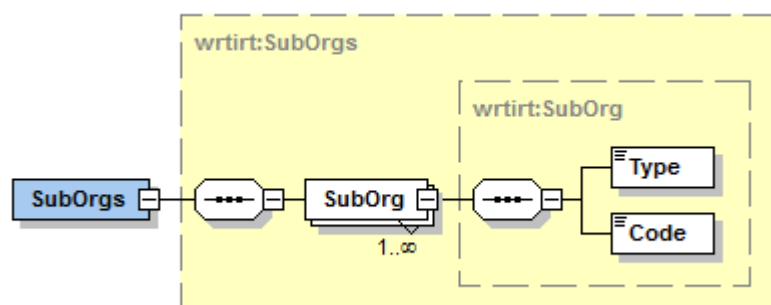

## Uppgifter om datagruppen:

Uppgiftens namn	Typ	Tillåtna värden	F/O	Behandlingsregel
Inkomstagarens underorganisationer (SubOrgs)	wrtirt:SubOrgs		F	
Inkomstagarens underorganisation (SubOrg)	wrtirt:SubOrg		O	Inkomstagaren kan ha flera underorganisationer.
Typ av underorganisationens identifierare (Type)	xs:int	koduppsättning: IncomeEarnerSubOrgType	O	
Underorganisationens identifierare (Code)	irct:String20		O	



## 2.18 Uppgifter om anställningsförhållandet (Employment)

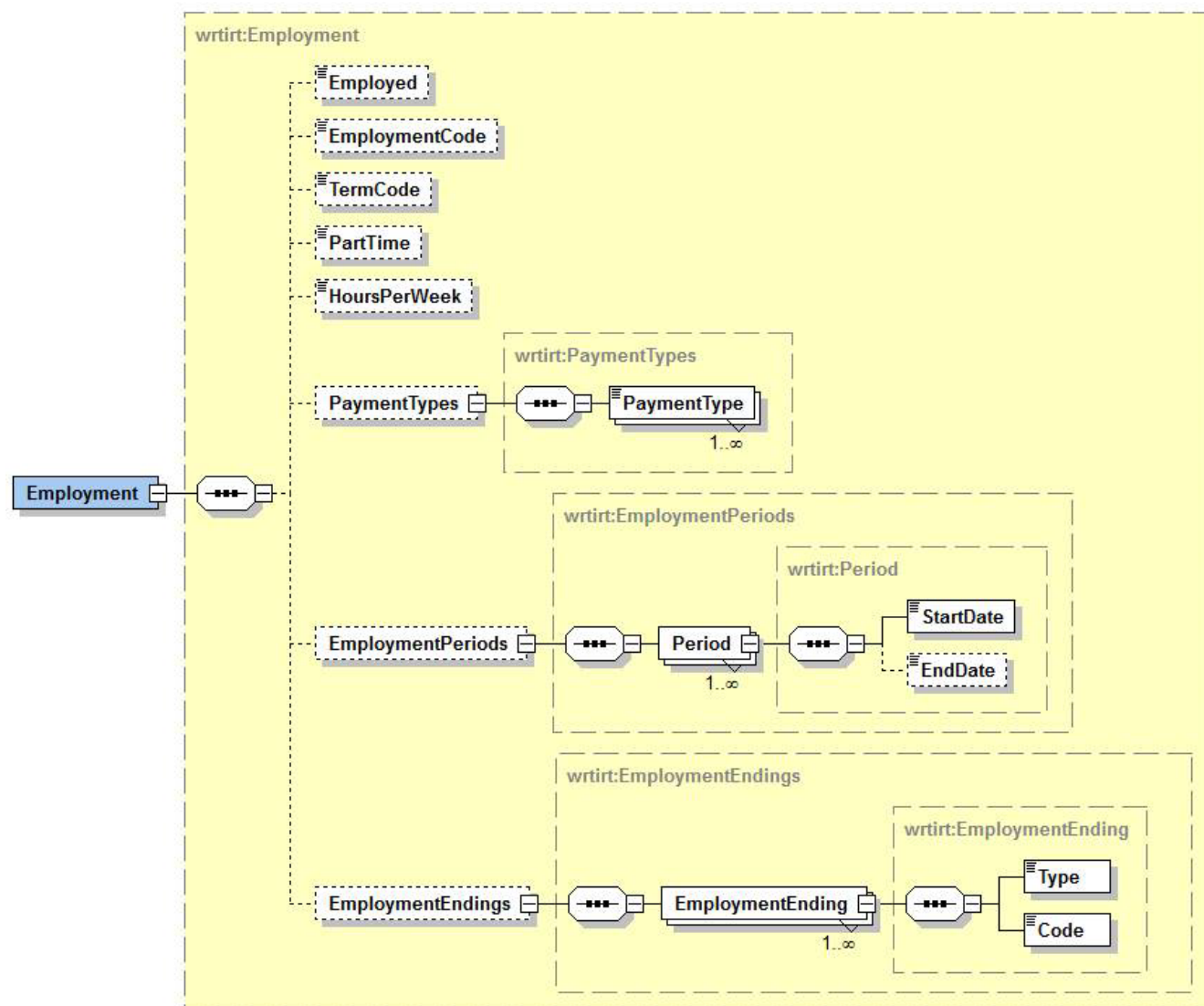

## Uppgifter om datagruppen:

Uppgiftens namn	Typ	Tillåtna värden	F/O	Behandlingsregel
Uppgifter om anställningsförhållandet (Employment)	wrtirt:Employment		F/O	
I anställningsförhållande (Employed)	irct:trueOrFalse		F	
Anställningsförhållandets typ (EmploymentCode)	xs:int	koduppsättning: EmploymentCode	F/O	Obligatorisk uppgift, om man på anmälan har angett avlönad frånvaro och för den datagruppen "Uppgifter för ansökan om ersättning" samt "Typ av betalningsuppgift" 2 (FPA, familjeledighetsersättning) eller 3 (FPA, ersättning för semesterkostnader).
Anställningsförhållandets längd (TermCode)	xs:int	koduppsättning: TermCode	F	
Procentuell deltid (PartTime)	irct:decimal2		F	Uppgiften ska vara ett icke-negativt heltal vars värde är högst 100,00.
Ordinarie avtalad veckoarbetstid (HoursPerWeek)	irct:decimal2		F	Uppgiften ska vara ett icke-negativt heltal vars värde är högst 168,00.
Avlöningsformer (PaymentTypes)	wrtirt:PaymentTypes		F/O	Datagruppen är obligatorisk, om man på anmälan har angett avlönad frånvaro och för den datagruppen "Uppgifter för ansökan om ersättning" samt "Typ av betalningsuppgift" 1, 2 eller 3.
Avlöningsform (PaymentType)	xs:int	koduppsättning: PaymentType	O	En inkomsttagare kan ha flera avlöningsformer.  Datagruppen är obligatorisk, om man på anmälan har angett avlönad frånvaro och för den datagruppen "Uppgifter för ansökan om ersättning" samt "Typ av betalningsuppgift" 1, 2 eller 3. I dessa fall ska minst en av följande anges som avlöningsform: 1 (Månadslön) eller 2 (Timlön).
Anställningsförhållandets giltighet (EmploymentPeriods)	wrtirt:EmploymentPeriods		F/O	Obligatorisk datagrupp om Arbetspensionsanstaltens bolagskod är 20, 24, 25, 29 eller 30.



Uppgiftens namn	Typ	Tillåtna värden	F/O	Behandlingsregel
				Obligatorisk datagrupp, om man på anmälan har angett avlönad frånvaro och för den datagruppen "Uppgifter för ansökan om ersättning" samt "Typ av betalningsuppgift" 1, 2 eller 3.
Anställningsförhållandets giltighetstid (Period)	wrtirt:Period		O	En inkomsttagare kan ha flera giltighetstider för anställningsförhållandet.
Startdatum (StartDate)	xs:date		O	Uppgiften får inte vara över 45 dagar framåt från innevarande dag. Uppgiften får inte vara tidigare än 1.1.1800.  Om man på anmälan har angett avlönad frånvaro och för den datagruppen "Uppgifter för ansökan om ersättning" samt "Typ av betalningsuppgift" 1, 2 eller 3, får "Startdatum" för denna avlönade frånvaroperiod inte vara tidigare än "Startdatum" för det tidigaste anställningsförhållandets giltighetstid som angetts på anmälan.
Slutdatum (EndDate)	xs:date		F/O	Uppgiften får inte vara tidigare än "Startdatum".
Avslutande av anställningsförhållande (EmploymentEndings)	wrtirt:Employment Endings		F/O	Obligatorisk datagrupp, om "Anställningsförhållandets giltighetstid" har angetts på anmälan och uppgiften har "Slutdatum" och "Arbetspensionsanstaltens bolagskod" är 20, 30, 25, 24 eller 29.
Orsak till avslutande av anställningsförhållande (EmploymentEnding)	wrtirt:Employment Ending		O	En inkomsttagare kan ha flera orsaker till avslutande av anställningsförhållandet men endast ett värde enligt den bestämda uppgiften Orsakskoder för avslutande av anställningsförhållande.
Orsakskoder för avslutande av anställningsförhållande (Type)	xs:int	koduppsättning: EmploymentEndingT ype	O	Om uppgiften i "Arbetspensionsanstaltens bolagskod" är 20, 30, 25, 24 eller 29, ska det på anmälan finnas en orsak enligt orsakskoduppsättningen "Kevas koder". Om uppgiften i "Arbetspensionsanstaltens bolagskod" är 27, ska det på anmälan finnas en orsak till upphörandet enligt orsakskoduppsättningen "Finlands Banks koder". På anmälan ska det därtill alltid finnas en





Uppgiftens namn	Typ	Tillåtna värden	F/O	Behandlingsregel
				orsak till avslutandet enligt orsakskoduppsättningen "Inkomstregistrets koder".
Orsakskod för avslutande av anställningsförhållande (Code)	irct:String20		O	<p>Om orsakskoduppsättningen är "Kevas koder", ska kombinationen ("Orsakskod för avslutande av anställningsförhållande", "Arbetspensionsanstaltens bolagskod") finnas i koduppsättningen och vara giltig på den dag som anges i uppgiften "Prestationens betalningsdag eller annan anmälningsdag".</p> <p>Om orsakskoduppsättningen är någon än "Kevas koder", ska uppgiften finnas i den givna koduppsättningen. Om koduppsättningen har en giltighetstid ska uppgiften vara giltig på en sådan dag som anges i uppgiften "Prestationens betalningsdag eller annan anmälningsdag" i koduppsättningen.</p>



## 2.19 Yrke (Professions)

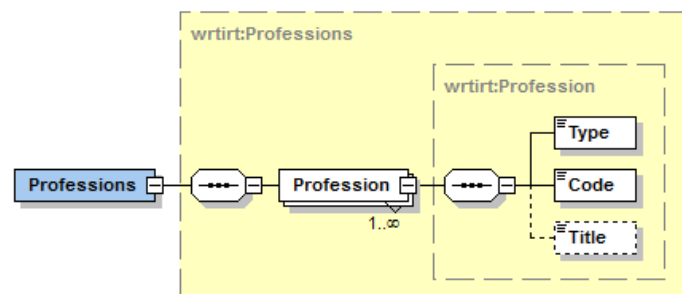

## Uppgifter om datagruppen:

Uppgiftens namn	Typ	Tillåtna värden	F/O	Behandlingsregel
Yrke (Professions)	wrtirt:Professions		F/O	<p>För inkomsttagaren ska alltid anges datagruppen "Yrkesklass eller -beteckning" och i den "Identifierare för yrkesklass eller -beteckning" i enlighet med <b>"Statistikcentralens yrkesklassificering"</b>, utom i följande situationer:</p> <p>a) Anmälningen har inget inkomstslag som förutsätter att datagruppen "Yrkesklass eller -beteckning" anges. Här beaktas huruvida inkomstslaget i princip är inkomst som omfattas av arbetsolycksfalls- och yrkessjukdomsförsäkring (se dokumentet "Löner - Koduppsättningar - Inkomstslag") samt huruvida inkomstslaget på anmälningen undantagsvis är inkomst som omfattas av arbetsolycksfalls- och yrkessjukdomsförsäkring. Avvikelser från inkomstslagets standardvärden på anmälan anges med uppgifterna "Försäkringsuppgiftens typ" och "Som grund för försäkringsavgift". Om uppgiften "Försäkringsuppgiftens typ" är "Underställd arbetsolycksfalls- och yrkessjukdomsförsäkring" och den motsvarande uppgiften "Som grund för försäkringsavgift" är "true"/"false", är</p>



Uppgiftens namn	Typ	Tillåtna värden	F/O	Behandlingsregel
				<p>inkomstslaget / är inkomstslaget inte inkomst som omfattas av arbetsolycksfalls- och yrkessjukdomsförsäkring.</p> <p>b) Uppgiften "Fungerar som ställföreträdande betalare" är "true".</p> <p>c) I anmälan har getts "Typ av undantagssituation för försäkring", som är någon av följande:</p> <ul style="list-style-type: none"> <li>• <b>Ingen försäkringsskyldighet (arbetspensions-, sjuk-, arbetslöshets- eller arbetsolycksfalls- och yrkessjukdomsförsäkring)</b></li> <li>• Ingen försäkringsskyldighet (arbetsolycksfalls- och yrkessjukdomsförsäkring)</li> <li>• Omfattas inte av tillämpningsområdet för Finlands socialskydd (arbetspensions-, sjuk-, arbetslöshets- eller arbetsolycksfalls- och yrkessjukdomsförsäkring)</li> <li>• Omfattas inte av tillämpningsområdet för Finlands socialskydd (arbetsolycksfalls- och yrkessjukdomsförsäkring)</li> </ul> <p>d) Anmälan innehåller endast inkomstslag för vilka uppgiften "Återkrav" har värdet "true".</p> <p>För inkomsttagaren ska alltid anges datagrupperna "Yrkesklass eller -beteckning" och i den "Identifierare för yrkesklass eller -beteckning" i enlighet med "<b>Trafis beteckningar</b>", om "Arbetspensionsanstaltens bolagskod" är 34.*</p> <p>För inkomsttagaren ska alltid anges datagrupperna "Yrkesklass eller -beteckning" och i den "Identifierare för yrkesklass eller -beteckning" i enlighet med "<b>Kevas beteckningar</b>", om "Arbetspensionsanstaltens bolagskod" är 20, 30, 25, 24 eller 29.*</p> <p>För inkomsttagaren ska alltid anges datagrupperna "Yrkesklass eller -beteckning" och i den "Identifierare för yrkesklass eller -</p>



Uppgiftens namn	Typ	Tillåtna värden	F/O	Behandlingsregel
				<p>beteckning" i enlighet med "Finlands Banks beteckningar", om "Arbetspensionsanstaltens bolagskod" är 27.*</p> <p>* Undantag: Datagruppen "Yrkesklass eller -beteckning" behöver inte anges om för inkomstagaren har angetts "Typ av undantagssituation för försäkring" som är någon av de följande:</p> <ul style="list-style-type: none"> <li>• Ingen försäkringsskyldighet (arbetspensions-, sjuk-, arbetslöshets- eller arbetsolycksfalls- och yrkessjukdomsförsäkring)</li> <li>• Ingen försäkringsskyldighet (arbetspensionsförsäkring)</li> <li>• Omfattas inte av tillämpningsområdet för Finlands socialskydd (arbetspensions-, sjuk-, arbetslöshets- eller arbetsolycksfalls- och yrkessjukdomsförsäkring)</li> <li>• Omfattas inte av tillämpningsområdet för Finlands socialskydd (arbetspensionsförsäkring)</li> </ul>
Yrkesklass eller -beteckning (Profession)	wrtirt:Profession		O	Inkomstagaren kan ha flera uppgifter om "Yrkesklass eller -beteckning" men endast ett värde enligt uppgiften Typ av yrkesklass eller -beteckning.
Typ av yrkesklass eller -beteckning (Type)	xs:int	koduppsättning: ProfessionType	O	
Identifierare för yrkesklass eller -beteckning (Code)	irct:String20		O	Om "Typ av yrkesklass eller -beteckning" är "Kevas beteckningar" och koduppsättningen förutsätter att en viss "Identifierare för registreringsgrund" används i samband med en given "Identifierare för yrkesklass eller -beteckning", ska kombinationen ("Identifierare för yrkesklass eller -beteckning", "Identifierare för registreringsgrund", "Arbetspensionsanstaltens bolagskod") finnas i koduppsättningen och vara giltig på den dag som anges i uppgiften "Prestationens betalningsdag eller annan anmälningsdag".



Uppgiftens namn	Typ	Tillåtna värden	F/O	Behandlingsregel
				Om "Typ av yrkesklass eller beteckning" är någon annan ska uppgiften finnas i de beteckningar som angetts. Om beteckningarna har en giltighetstid ska uppgiften vara giltig på en sådan dag som anges i uppgiften "Prestationens betalningsdag eller annan anmälningsdag" i beteckningarna.
Yrkesbeteckning (fritt formulerad) (Title)	irct:String200		F	



## 2.20 Registrering av anställningsförhållande (EmploymentRegs)

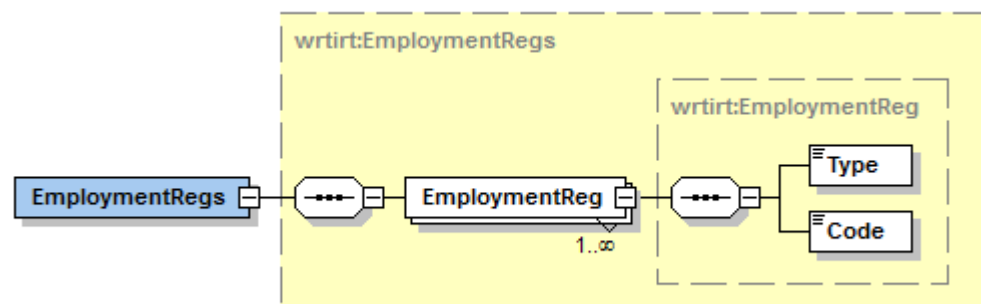

## Uppgifter om datagruppen:

Uppgiftens namn	Typ	Tillåtna värden	F/O	Behandlingsregel
Registrering av anställningsförhållande (EmploymentRegs)	wrtirt:Employment Regs		F/O	Datagruppen "Registreringsgrund" och för den en "Identifierare för registreringsgrund" i enlighet med typen "Kevas registreringsgrund" ska anges om "Arbetspensionsanstaltens bolagskod" är 20, 30, 25, 24 eller 29. Datagruppen "Registreringsgrund" och för den en "Identifierare för registreringsgrund" i enlighet med typen "Finlands Banks registreringsgrund" ska anges om "Arbetspensionsanstaltens bolagskod" är 27.
Registreringsgrund (EmploymentReg)	wrtirt:Employment Reg		O	En inkomsttagare kan ha flera registreringsgrunder men endast ett värde enligt den bestämda uppgiften Typ av registreringsgrund.
Typ av registreringsgrund (Type)	xs:int	koduppsättning: EmploymentRegType	O	
Identifierare för registreringsgrund (Code)	irct:String20		O	Om "Typ av registreringsgrund" är "Kevas registreringsgrund", ska kombinationen ("Identifierare för registreringsgrund", "Arbetspensionsanstaltens bolagskod") finnas i koduppsättningen och vara giltig på den dag som anges i



Uppgiftens namn	Typ	Tillåtna värden	F/O	Behandlingsregel
				<p>uppgiften "Prestationens betalningsdag eller annan anmälningsdag".</p> <p>Om "Typ av registreringsgrund" är "Kevas registreringsgrund" och koduppsättningen förutsätter att en viss "Identifierare för yrkesklass eller -beteckning" används i samband med en given "Identifierare för registreringsgrund", ska kombinationen ("Identifierare för registreringsgrund", "Identifierare för yrkesklass eller -beteckning", "Arbetspensionsanstaltens bolagskod") finnas i koduppsättningen och vara giltig på den dag som anges i uppgiften "Prestationens betalningsdag eller annan anmälningsdag".</p> <p>Om "Typ av registreringsgrund" är någon annan ska uppgiften finnas i den koduppsättning som angetts. Om koduppsättningen har en giltighetstid ska uppgiften vara giltig på en sådan dag som anges i uppgiften "Prestationens betalningsdag eller annan anmälningsdag" i koduppsättningen.</p>



## 2.21 Verksamhetsställe (PlaceOfBusiness)

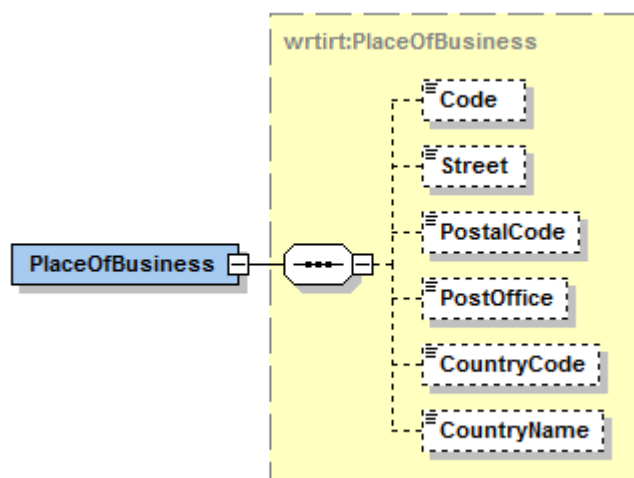

### Uppgifter om datagruppen:

Uppgiftens namn	Typ	Tillåtna värden	F/O	Behandlingsregel
Inkomsttagarens verksamhetsställe (PlaceOfBusiness)	wrtirt:PlaceOfBusiness		F	Om datagruppen anges, ska antingen "Verksamhetsställets kod" eller adressuppgifterna anges. Om adressuppgifterna anges, ska åtminstone "Gatuadress", "Postnummer" och "Postanstalt" anges.
Verksamhetsställets kod (Code)	irct:String20		F/O	
Gatuadress (Street)	irct:String100		F/O	
Postnummer (PostalCode)	irct:String20		F/O	
Postanstalt (PostOffice)	irct:String200		F/O	
Landskod (CountryCode)	irct:String2	En kod med två bokstäver i enlighet med landskodssystemet ISO3166.	F	





Uppgiftens namn	Typ	Tillåtna värden	F/O	Behandlingsregel
		Om landet är okänt, anges värdet "99".		
Landets namn (CountryName)	irct:String70		F/O	Obligatorisk uppgift om "Landskod" är "99".



## 2.22 Arbetspensionsförsäkring (PensionInsurance)

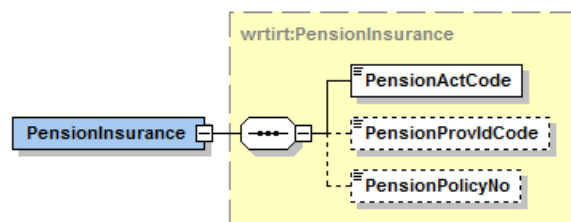

## Uppgifter om datagruppen:

Uppgiftens namn	Typ	Tillåtna värden	F/O	Behandlingsregel
Arbetspensionsförsäkring (PensionInsurance)	wrirt:PensionInsurance		F/O	<p>Datagruppen är obligatorisk utom i följande situationer:</p> <p>a) Anmälningen har inget inkomstslag som förutsätter att uppgiften "Uppgift om arbetspensionsförsäkring" ges. Här beaktas huruvida inkomstslaget i princip är inkomst som omfattas av arbetspensionsförsäkring (se dokumentet "Löner - Koduppsättningar - Inkomstslag") samt huruvida inkomstslaget på anmälningen undantagsvis är inkomst som omfattas av arbetspensionsförsäkring. Avvikelser från inkomstslagets standardvärden på anmälan anges med uppgifterna "Försäkringsuppgiftens typ" och "Som grund för försäkringsavgift". Om uppgiften "Försäkringsuppgiftens typ" är "Underställd arbetspensionsförsäkringsavgifter" och den motsvarande uppgiften "Som grund för försäkringsavgift" är "true"/"false", är inkomstslaget / är inkomstslaget inte inkomst som omfattas av arbetspensionsförsäkring.</p> <p>b) "Fungerar som ställföreträdande betalare" är "true".</p> <p>c) "Typ av undantagssituation för försäkring" är någon av följande:</p>



Uppgiftens namn	Typ	Tillåtna värden	F/O	Behandlingsregel
				<ul style="list-style-type: none"> <li>• <b>Ingen försäkringsskyldighet (arbetspensions-, sjuk-, arbetslöshets- eller arbetsolycksfalls- och yrkessjukdomsförsäkring)</b></li> <li>• Ingen försäkringsskyldighet (arbetspensionsförsäkring)</li> <li>• Omfattas inte av tillämpningsområdet för Finlands socialskydd (arbetspensions-, sjuk-, arbetslöshets- eller arbetsolycksfalls- och yrkessjukdomsförsäkring)</li> <li>• Omfattas inte av tillämpningsområdet för Finlands socialskydd (arbetspensionsförsäkring)</li> </ul> <p>d) Anmälan innehåller endast inkomstslag för vilka uppgiften "Återkrav" har värdet "true".</p> <p><i>Undantag:</i> Även om datagruppen inte är obligatorisk utifrån punkterna a–c, ska den alltid anges om uppgiften "Typ av undantagssituation för försäkring" är "Frivillig försäkring i Finland (arbetspensionsförsäkring)".</p> <p><b><u>Arbetstagarens arbetspensionsförsäkring</u></b></p> <p>Om man som "Uppgift om arbetspensionsförsäkring" ger "Arbetstagarens arbetspensionsförsäkring" ska dessutom uppgifterna "Arbetspensionsanstaltens bolagskod" och "Pensionsarrangemangnummer" ges.</p> <p><b><u>Arbetspensionsförsäkring för lantbruksföretagare (LFöPL)</u></b></p> <p>Om man som "Uppgift om arbetspensionsförsäkring" ger "Arbetspensionsförsäkring för lantbruksföretagare (LFöPL)" får uppgifterna "Arbetspensionsanstaltens bolagskod" och "Pensionsarrangemangnummer" inte ges.</p> <p><b><u>Arbetspensionsförsäkring för företagare (FöPL)</u></b></p> <p>Om man som "Uppgift om arbetspensionsförsäkring" ger "Arbetspensionsförsäkring för företagare (FöPL)" får uppgifterna</p>



Uppgiftens namn	Typ	Tillåtna värden	F/O	Behandlingsregel
				<p>"Arbetspensionsanstaltens bolagskod" och "Pensionsarrangemangnummer" inte ges.</p> <p>Om "Typ av åtgärd" är "Ersättande anmälan", ska uppgiften vara densamma som i den föregående versionen av anmälan.</p>
Uppgift om arbetspensionsförsäkring (PensionActionCode)	xs:int	koduppsättning: PensionActionCode	O	
Arbetspensionsanstaltens bolagskod (PensionProvIdCode)	xs:int	koduppsättning: PensionProvIdCode	F/O	Uppgiften ska vara identisk med de första två/fem tecknen i uppgiften Pensionsarrangemangnummer.
Pensionsarrangemangnummer (PensionPolicyNo)	irct:PensionPolicyNo o	Arbetspensionsanstaltens koduppsättning för pensionsarrangemangnummer	F/O	<p>Uppgiften ska vara pensionsarrangemangnumret i enlighet med Arbetspensionsanstaltens koduppsättning för pensionsarrangemangnummer och den ska vara giltig på den dag som anges i uppgiften "Prestationens betalningsdag eller annan anmälningsdag".</p> <p>Om pensionsarrangemangnumret är ett generiskt pensionsarrangemangnummer för en tillfällig arbetsgivare i enlighet med uppgiften "Arbetspensionsanstaltens bolagskod", ska en av uppgifterna "Typ av betalare" vara "Tillfällig arbetsgivare (inget ArPL-försäkringsavtal)" och pensionsarrangemangnumret ska vara giltigt under den dag som motsvarar uppgiften "Prestationens betalningsdag eller annan anmälningsdag".</p>



## 2.23 Arbetsolycksfallsförsäkring (AccidentInsurance)

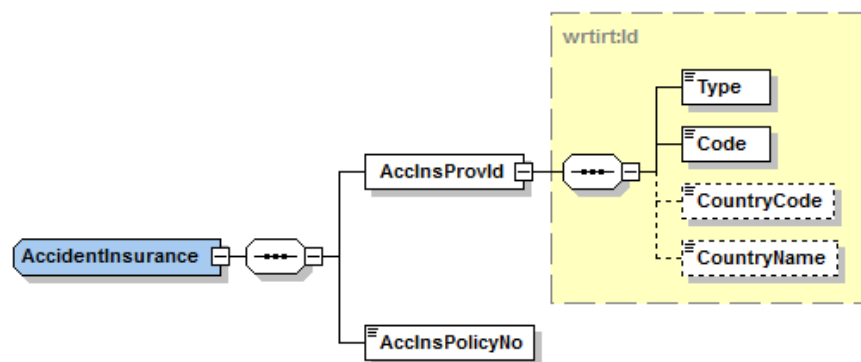

### Uppgifter om datagruppen:

Uppgiftens namn	Typ	Tillåtna värden	F/O	Behandlingsregel
Arbetsolycksfallsförsäkring (AccidentInsurance)	wrtirt:AccidentInsurance		F	Om "Typ av åtgärd" är "Ersättande anmälan", ska uppgiften vara densamma som i den föregående versionen av anmälan.
Arbetsolycksfallsförsäkringsbolagets identifierare (AccInsProvd)	wrtirt:Id		O	
Typ av identifierare (Type)	xs:int	koduppsättning: IdType	O	Typ av identifierare får inte vara "Finskt personbeteckning" eller "Utländsk personbeteckning"
Identifierare (Code)	irct:String30		O	Om "Typ av identifierare" är "FO-nummer", ska identifieraren vara existerande (utifrån information som finns att få i Företags- och organisationsdatasystemet FODS).
Landskod (CountryCode)	irct:String2	En kod med två bokstäver i enlighet med landskodssystemet ISO3166.	F/O	Obligatorisk uppgift om "Typ av identifierare" är någon annan än "FO-nummer".



Uppgiftens namn	Typ	Tillåtna värden	F/O	Behandlingsregel
		Om landet är okänt, anges värdet "99".		
Landets namn (CountryName)	irct:String70		F/O	Obligatorisk uppgift om "Landskod" är "99".
Arbetsolycksfallsförsäkringens försäkringsnummer (AcclnsPolicyNo)	irct:String20		O	Uppgiften får inte innehålla osynliga white space-tecken, till exempel mellanslag. De förbjudna tecknen har uppräknats i kapitel 1.2 Teckenuppsättning.



## 2.24 Övriga försäkringsuppgifter (InsuranceExceptions)

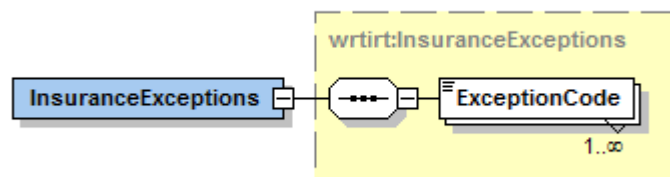

### Uppgifter om datagruppen:

Uppgiftens namn	Typ	Tillåtna värden	F/O	Behandlingsregel
Övriga försäkringsuppgifter (InsuranceExceptions)	wrtirt:InsuranceExceptions		F/O	<p>Om man för inkomsttagaren har angett Typ av undantagssituation för försäkring = 11 (Frivillig arbetspensionsförsäkring), kan man med samma anmälan inte för Typ av undantagssituation för försäkring ange värdena 1,3,6 eller 7.</p> <p>Om "Typ av åtgärd" är "Ersättande anmälan", ska uppgiften vara densamma som i den föregående versionen av anmälan.</p>
Typ av undantagssituation för försäkring (ExceptionCode)	xs:int	koduppsättning: InsuranceExceptionCode	O	<p>Inkomsttagaren kan ha flera uppgifter om "Typ av undantagssituation för försäkring".</p> <p>Om "Uppgift om arbetspensionsförsäkring" är "Arbetspensionsförsäkring för lantbruksföretagare (LFöPL)" eller "Arbetspensionsförsäkring för företagare (FöPL)", ska man ange följande uppgifter om "Typ av undantagssituation för försäkring" på anmälan:</p> <ul style="list-style-type: none"> <li>• Ingen försäkringsskyldighet (arbetspensionsförsäkring)</li> <li>• Ingen försäkringsskyldighet (arbetsolycksfalls- och yrkessjukdomsförsäkring)</li> <li>• Ingen försäkringsskyldighet (arbetslöshetsförsäkring)</li> </ul>



Uppgiftens namn	Typ	Tillåtna värden	F/O	Behandlingsregel
				<p>Om Typ av tilläggsuppgifter om inkomsttagaren (IncomeEarnerType) är "Företagare, ingen FöPL- eller LFöPL-försäkringsskyldighet", ska följande "Typ av tilläggsuppgifter om inkomsttagaren" ges på anmälan:</p> <ul style="list-style-type: none"><li>• Ingen försäkringsskyldighet (arbetspensionsförsäkring)</li><li>• Ingen försäkringsskyldighet (arbetsolycksfalls- och yrkessjukdomsförsäkring)</li><li>• Ingen försäkringsskyldighet (arbetslöshetsförsäkring)</li><li>• Ingen försäkringsskyldighet (sjukförsäkring)</li></ul> <p>ELLER</p> <ul style="list-style-type: none"><li>• Ingen försäkringsskyldighet (arbetspensions-, sjukdoms- och arbetsolycksfalls- och yrkessjukdomsförsäkring).</li></ul>





## 2.25 Internationella situationer (InternationalData)

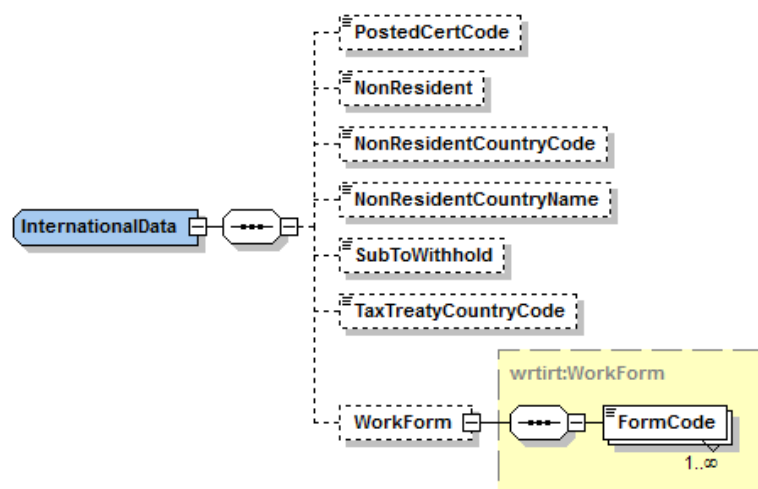

## Uppgifter om datagruppen:

Uppgiftens namn	Typ	Tillåtna värden	F/O	Behandlingsregel
Internationella situationer (InternationalData)	wrtirt:InternationalData		F	
Intyg över socialskydd (A1-intyg)	xs:int	koduppsättning: PostedCertCode	F	
Begränsat skattskyldig (NonResident)	irct:true	"true"	F/O	Om inkomstslaget 412 eller 362 har angetts på anmälan, ska uppgiften "Begränsat skattskyldig" vara "true".
Landskod för stat där personen är bosatt (NonResidentCountryCode)	irct:String2	En kod med två bokstäver i enlighet med landskodsystemet ISO3166. Om landet är okänt, anges värdet "99".	F/O	Obligatorisk uppgift, om uppgiften "Begränsat skattskyldig" är "true".



Uppgiftens namn	Typ	Tillåtna värden	F/O	Behandlingsregel
Namnet på den stat där personen är bosatt (NonResidentCountryName)	irct:String70		F/O	Obligatorisk uppgift om "Landskod" är "99".
Förskottsinnehållningspliktig inkomst (SubToWithhold)	irct:true	"true"	F	
Skatteavtalsstatens landskod (TaxTreatyCountryCode)	irct:String2	koduppsättning: TaxTreatyCountryCode	F/O	Obligatorisk uppgift om Typ av tilläggsuppgifter om inkomstagaren (IncomeEarnerType) = "Inkomstagaren har vistats högst 183 dagar i Finland under den tidsperiod som avses i skatteavtalet". Uppgiften kan endast anges om Typ av tilläggsuppgifter om inkomstagaren är den som nämns ovan.  Uppgiften ska vara giltig på den dag som anges i uppgiften "Prestationens betalningsdag eller annan anmälningsdag".
Blanketter för utlandsarbete (WorkForm)	wrtirt:WorkForm		F	
Typ av blankett (FormCode)	xs:int	koduppsättning: FormCode	O	För inkomstagaren kan anges flera blankettyper.



## 2.26 Övriga uppgifter (IncomeEarnerOther)

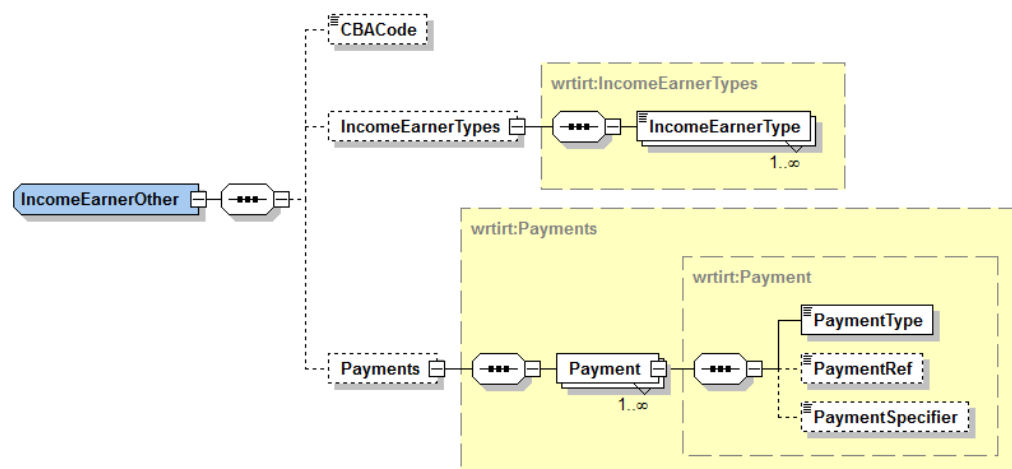

## Uppgifter om datagruppen:

Uppgiftens namn	Typ	Tillåtna värden	F/O	Behandlingsregel
Övriga uppgifter (IncomeEarnerOther)	wrtirt:IncomeEarnerOther		F	
Kollektivavtal som tillämpas (CBACode)	xs:int	koduppsättning: CBACode	F	Uppgiften ska vara giltig på den dag som anges i uppgiften "Prestationens betalningsdag eller annan anmälningsdag".
Tilläggsuppgifter om inkomstagaren (IncomeEarnerTypes)	wrtirt:IncomeEarnerTypes		F	Det kan finnas flera tilläggsuppgifter om inkomstagaren.
Typ av tilläggsuppgifter om inkomstagaren (IncomeEarnerType)	xs:int	koduppsättning: IncomeEarnerType	O	Om "Typ av åtgärd" är "Ersättande anmälan" och om "Typ av tilläggsuppgifter om inkomstagaren" är "Idrottare" eller "Samfund", ska uppgiften vara densamma som i den föregående versionen av anmälan. Om "Typ av tilläggsuppgift om inkomstagaren" (IncomeEarnerType) är "Arbetsgivaren betalar skatterna för arbetstagarens räkning (avtal om nettolön)", ska "Utländsk arbetsgivare" anges som "Typ av betalare"-uppgift.



Uppgiftens namn	Typ	Tillåtna värden	F/O	Behandlingsregel
				Om "Typ av yrkesklass eller -beteckning" är "Statistikcentralens yrkesklassificering (TK10)" och "Identifierare för yrkesklass eller -beteckning" är 34210 (Idrottare), "Typ av tilläggsuppgifter om inkomsttagaren" ska anges som 'Idrottare'.
Uppgifter om betalningarna (Payments)	wrtirt:Payments		F	Det kan finnas flera uppgifter om betalningen.
Uppgifter om betalningen (Payment)	wrtirt:Payment		O	Anmälan kan innehålla endast ett värde enligt den bestämda uppgiften Typ av betalningsuppgift. Exempel: På anmälan kan endast finnas en Betalningsuppgift där "Typ av betalningsuppgift" är "Arbetspensionsanstalt".
Typ av betalningsuppgift (PaymentType)	xs:int	Koduppsättning RefPaymentType	O	
Betalningens referensnummer (PaymentRef)	irct:String50		F/O	Obligatorisk uppgift, om "Typ av betalningsuppgift" är "Arbetspensionsanstalt".
Betalningens specifikation (PaymentSpecifier)	irct:String200		F	



## 2.27 Inkomstslag (Transactions)

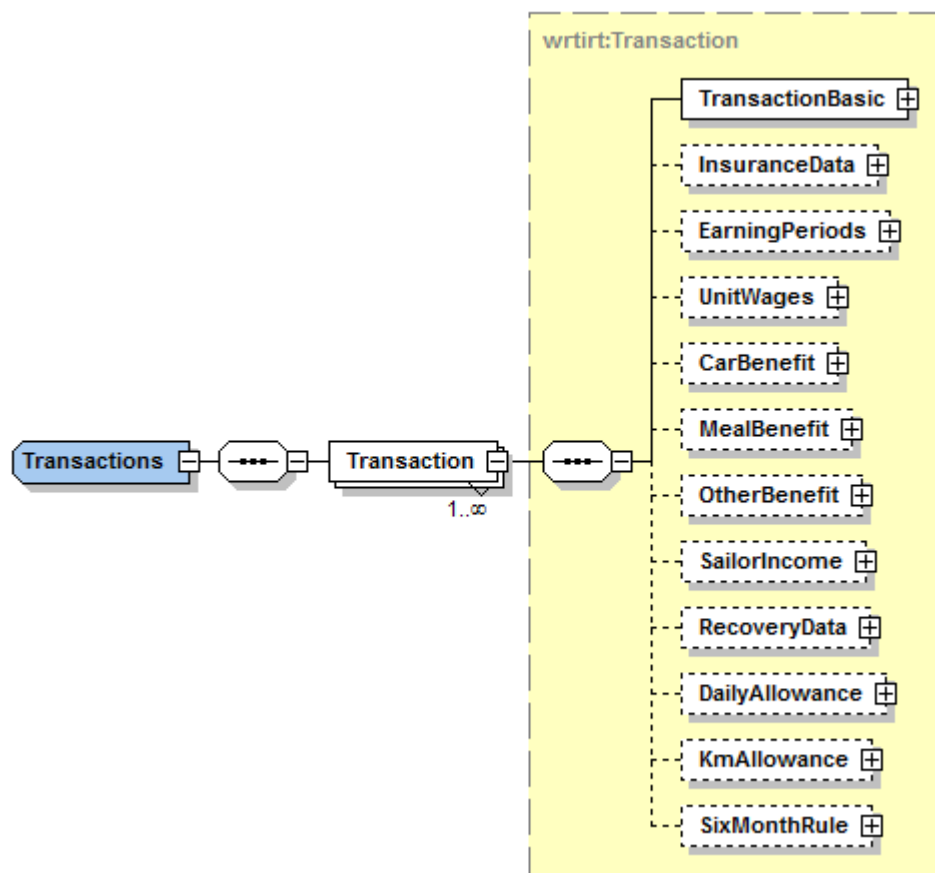

## Uppgifter om datagruppen:

Uppgiftens namn	Typ	F/O	
Inkomstslag (Transactions)	wrtirt:Transactions	F	<p>I anslutning till anmälningssätt får man inte ge inkomstslag för anmälningssätt 2. Inkomstslag som ska meddelas separat kan anges i anslutning till de båda anmälningssätten.</p> <p>Inkomstslag som anges i anslutning till anmälningssätt 1, som anges i anslutning till anmälningssätt 2 och som anges separat beskrivs i dokumenten "Förklaringar för inkomstlagen och poster som avdras från inkomsterna" och "Löner – Koduppsättningar – Inkomstslag".</p> <p>Om man i anmälan gett ett inkomstslag i enlighet med anmälningssätt 1 (102,103,104,105,106) ska åtminstone inkomstslaget "Lön totalt" (101) anges på anmälingen.</p> <p>Om man i anmälan gett inkomstslaget "Lönesumma som omfattas av socialförsäkringsavgifter" (103) får inkomstlagen 102, 104, 105, 106 inte ges i anmälan.</p> <p>Inkomstslag "Lön totalt" (101):</p> <ul style="list-style-type: none"> <li>• På anmälan kan inkomstslaget 101 ges endast en gång på så sätt att det inte är ogrundad förmån eller återkrav.</li> <li>• På anmälan kan inkomstslaget 101 ges endast en gång på så sätt att det är ogrundad förmån.</li> <li>• På anmälan kan inkomstslaget 101 ges flera gånger på så sätt att det är återkrav. I det här fallet får inkomstslagen inte ha samma</li> </ul>



Uppgiftens namn	Typ	F/O	
			ursprungliga löneutbetalningsperioder (OrigPaymentPeriods).
Uppgifter om inkomstslaget (Transaction)	wrtirt:Transaction	O	En inkomsttagare kan ha flera inkomstslag.
Allmänna uppgifter om inkomstslaget (TransactionBasic)	wrtirt:TransactionBasic	O	
Försäkringsuppgifter (InsuranceData)	wrtirt:InsuranceData	F	
Intjäningsperioder (EarningPeriods)	wrtirt:EarningPeriods	F	
Löneenhet (UnitWages)	wrtirt:UnitWages	F	
Bilförmån (CarBenefit)	wrtirt:CarBenefit	F/O	
Kostförmån (MealBenefit)	wrtirt:MealBenefit	F	
Övriga naturaförmåner (OtherBenefit)	wrtirt:OtherBenefit	F/O	
Sjöarbetsinkomst (SailorIncome)	wrtirt:SailorIncome	F	
Tilläggsuppgifter om återkrav (RecoveryData)	wrtirt:RecoveryData	F/O	
Dagtraktamente (DailyAllowance)	wrtirt:DailyAllowance	F/O	
Kilometerersättning (skattefri) (KmAllowance)	wrtirt:KmAllowance	F	
Sexmånadersregeln (SixMonthRule)	wrtirt:SixMonthRule	F	



## 2.28 Allmänna uppgifter om inkomstslaget (TransactionBasic)

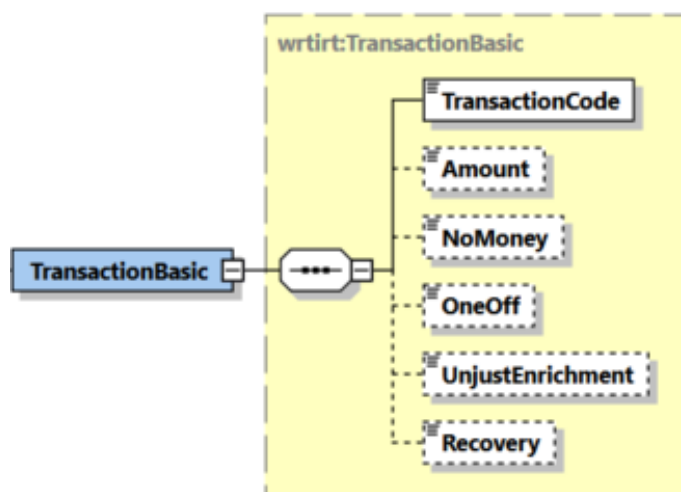

## Uppgifter om datagruppen:

Uppgiftens namn	Typ	Tillåtna värden	F/O	Behandlingsregel
Allmänna uppgifter om inkomstslaget (TransactionBasic)	wrtirt:TransactionBasic		O	
Inkomstslagets kod (TransactionCode)	xs:int	koduppsättning: TransactionCode	O	<p>Om "Inkomstslagets kod" är 412 eller 362, ska uppgiften "Begränsat skattskyldig" vara "true".</p> <p>Om "Inkomstslagets kod" är 334 (Kostförmån) och "Ersättningen för kostförmån motsvarar beskattningsvärdet" (TaxValue) är "true" och man inte på anmälan har angett något av inkomstslagen 301, 302, 317 eller 330, får inkomstslaget 407 inte anges.</p> <p>Inkomstslaget 407 får inte anges, om man på anmälan inte har angett något av följande inkomstslag: 301, 302, 317, 330 eller 334.</p>





Uppgiftens namn	Typ	Tillåtna värden	F/O	Behandlingsregel
				<p>Inkomstslaget 419 får inte anges, om man på anmälan inte har angett något av följande inkomstslag: 101–106, 201–207, 209–227, 230–239, 308, 315, 316, 320, 326, 336, 339, 351, 353–355, 359, 366, 367, 368.</p> <p>Inkomstslaget 402 (Förskottsinnehållning) får inte anges om inkomstslaget 362 (Royalty som betalats till en begränsat skattskyldig) har angetts på anmälan.</p> <p>Inkomstslaget 402 (Förskottsinnehållning) får inte anges, om Typen av tilläggsuppgift om inkomsttagaren (IncomeEarnerType) är "Nyckelperson".</p> <p>Om "Inkomstslagets kod" är 369, ska Arbetspensionsanstaltens bolagskod (PensionProvIdCode) vara 20, 24, 25, 27, 29, 30.</p>
Belopp (Amount)	irct:decimal2		F/O	<p>Om "Inkomstslagets kod" är 102, 103, 104, 105 eller 106, får uppgiften inte vara större än det belopp som anmäls för inkomstslaget 101.</p> <p>I dokumentet Löner – Koduppsättningar – Inkomstslag finns en förteckning över de inkomstslag för vilka det är möjligt att ange en negativ siffra för uppgiften Belopp. För övriga inkomstslag får en negativ siffra inte anges för uppgiften Belopp.</p> <p>Om det för ett inkomstslag på anmälan angetts att uppgiften "Återkrav (Recovery) är "true", är det inte möjligt att på anmälan ange en negativ Belopp-uppgift för inkomstslaget 402 (Förskottsinnehållning) eller 404 (Källskatt).</p>



Uppgiftens namn	Typ	Tillåtna värden	F/O	Behandlingsregel
				<p>Om uppgiften "Ersättningen för kostförmån motsvarar beskattningsvärdet" (TaxValue) för inkomstslaget 334 är "true", är beloppet inte en obligatorisk uppgift.</p> <p>Om "Inkomstslagets kod" är 401 (Ersättning för bilförmån), får beloppet inte vara större än det belopp som anmälts med inkomstslaget 304 (Bilförmån).</p> <p>Om "Inkomstslagets kod" är 407 (Ersättning för andra naturaförmåner), får beloppet inte vara större än totalbeloppet som anmälts med följande inkomstslag: 301 (Bostadsförmån), 302 (Ränteförmån för bostadslån), 317 (Övrig naturaförmån), 330 (Telefonförmån) och 334 (Kostförmån).</p> <p>Om "Inkomstslagets kod" är 419 (Avdrag före förskottsinnehållning), får beloppet inte vara större än totalbeloppet som anmälts med följande inkomstslag: 101–106, 201–207, 209–227, 230–239, 308, 315, 316, 320, 326, 336, 339, 351, 353–355, 359, 366, 367, 368.</p> <p>Följande behandlingsregel gäller inkomstslag vars "Inkomstslagets kod" är 401, 407 eller 419: Om man med samma kod anmält flera poster som ska dras av från inkomsterna, får deras totalbelopp inte vara större än totalbeloppet som anmälts med de inkomstslag som nämns i behandlingsregeln för ifrågavarande inkomstslag.</p>
Betalats i annan form än pengar (NoMoney)	irct:true	"true"	F	
Engångsersättning (OneOff)	irct:true	"true"	F	



Uppgiftens namn	Typ	Tillåtna värden	F/O	Behandlingsregel
Ogrundad förmån (UnjustEnrichment)	irct:true	"true"	F	En förteckning över de inkomstslag för vilka uppgiften "Ogrundad förmån" inte får anges finns i dokumentet Löner – Koduppsättningar – Inkomstslag.
Återkrav (Recovery)	irct:true	"true"	F	En förteckning över de inkomstslag för vilka uppgiften "Återkrav" inte får anges finns i dokumentet Löner – Koduppsättningar – Inkomstslag.



## 2.29 Försäkringsuppgifter (InsuranceData)

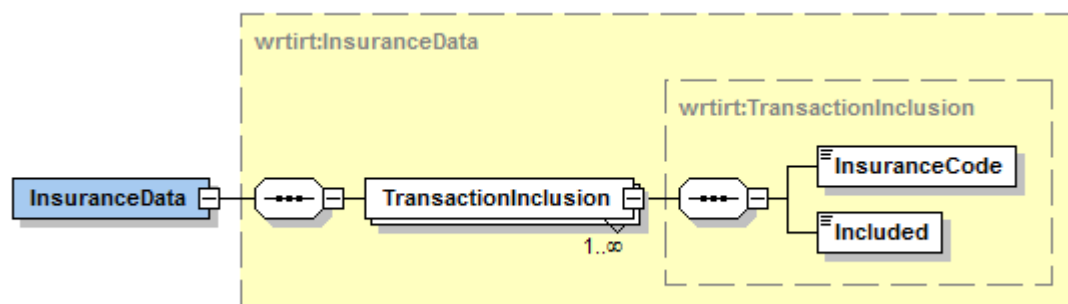

## Uppgifter om datagruppen:

Uppgiftens namn	Typ	Tillåtna värden	F/O	Behandlingsregel
Försäkringsuppgifter (InsuranceData)	wrtirt:InsuranceData		F	<p>Uppgiftsgruppen kan endast ges inkomstslag för vilka den är tillåten (se dokumenten "Förklaringar på inkomstslag och poster som ska dras av från inkomsterna" och "Löner – Koduppsättningar – Inkomstslag").</p> <p>Reglerna A–E som gäller de inkomstslag i 100-serien som beskrivs nedan ska vara giltiga för följande inkomstslagsgrupper, separat för varje grupp:</p> <ul style="list-style-type: none"> <li>• Inkomstslag i 100-serien som inte är ogrundad förmån eller återkrav.</li> <li>• Inkomstslag i 100-serien som är ogrundad förmån.</li> <li>• Inkomstslag i 100-serien som är återkrav och som har samma Ursprunglig löneutbetalningsperiod (OrigPaymentPeriod).</li> </ul> <p>A) Om inkomstslaget är 101 och inkomstslaget 102 också ges på anmälan, ska följande uppgifter ges i datagruppen Försäkringsuppgifter:</p>



Uppgiftens namn	Typ	Tillåtna värden	F/O	Behandlingsregel
				<p>Försäkringsuppgiftens typ (InsuranceCode) = 1 eller 2 Som grund för försäkringsavgift (Included) = false</p> <p>B) Om inkomstslaget är 101 och inkomstslaget 103 också ges på anmälan, ska följande uppgifter ges i datagruppen Försäkringsuppgifter: Försäkringsuppgiftens typ (InsuranceCode) = 1 Som grund för försäkringsavgift (Included) = false</p> <p>C) Om inkomstslaget är 101 och inkomstslaget 104 också ges på anmälan, ska följande uppgifter ges i datagruppen Försäkringsuppgifter: Försäkringsuppgiftens typ (InsuranceCode) = 1 eller 3 Som grund för försäkringsavgift (Included) = false</p> <p>D) Om inkomstslaget är 101 och inkomstslaget 105 också ges på anmälan, ska följande uppgifter ges i datagruppen Försäkringsuppgifter: Försäkringsuppgiftens typ (InsuranceCode) = 1 eller 5 Som grund för försäkringsavgift (Included) = false</p> <p>E) Om inkomstslaget är 101 och inkomstslaget 106 också ges på anmälan, ska följande uppgifter ges i datagruppen Försäkringsuppgifter: Försäkringsuppgiftens typ (InsuranceCode) = 1 eller 6 Som grund för försäkringsavgift (Included) = false</p>
Försäkringsuppgift (TransactionInclusion)	wrtirt:TransactionInclusion		O	Det kan finnas flera försäkringsuppgifter.



Uppgiftens namn	Typ	Tillåtna värden	F/O	Behandlingsregel
				<p>Inkomstslaget kan emellertid ha endast en Försäkringsuppgift enligt den bestämda uppgiften Försäkringsuppgiftens typ (t.ex.: ett och samma inkomstslag kan ha endast en Försäkringsuppgift där Försäkringsuppgiftens typ är 1).</p> <p>Om man för inkomstslaget anger en Försäkringsuppgift där Försäkringsuppgiftens typ är 1, kan man för samma inkomstslag inte ange en Försäkringsuppgift där Försäkringsuppgiftens typ är 2,3,5 eller 6.</p>
Försäkringsuppgiftens typ (InsuranceCode)	xs:int	koduppsättning: InsuranceCode	O	
Som grund för försäkringsavgift (Included)	irct:trueOrFalse		O	



## 2.30 Intjäningsperioder (EarningPeriods)

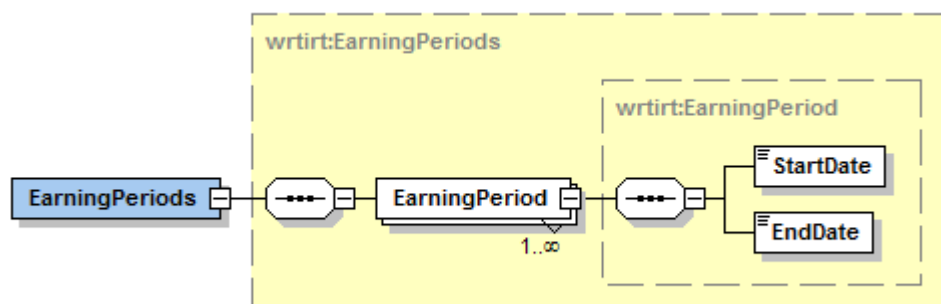

### Uppgifter om datagruppen:

Uppgiftens namn	Typ	Tillåtna värden	F/O	Behandlingsregel
Intjäningsperioder (EarningPeriods)	wrtirt:EarningPeriods		F	
Intjäningsperiod (EarningPeriod)	wrtirt:EarningPeriod		O	Det kan finnas flera intjäningsperioder.
Startdatum (StartDate)	xs:date		O	Uppgiften får inte vara tidigare än 1.1.1800.
Slutdatum (EndDate)	xs:date		O	Uppgiften får inte vara tidigare än "Startdatum".



## 2.31 Löneenhet (UnitWages)

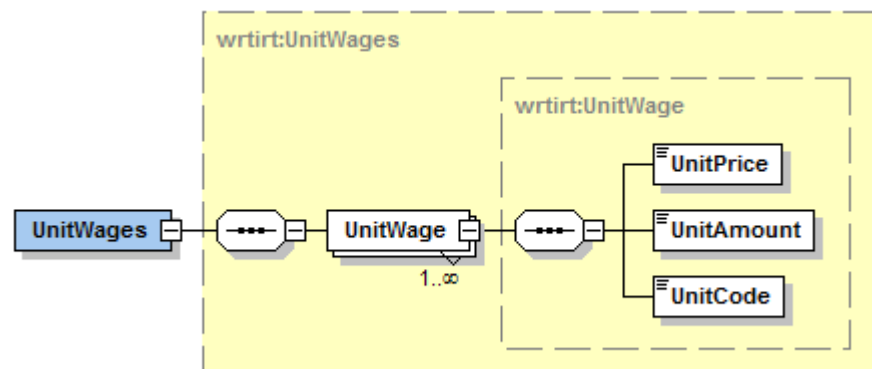

## Uppgifter om datagruppen:

Uppgiftens namn	Typ	Tillåtna värden	F/O	Behandlingsregel
Löneenhet (UnitWages)	wrtirt:UnitWages		F	
Enhetslön (UnitWage)	wrtirt:UnitWage		O	Det kan finnas flera enhetslöner.
Enhetspris (UnitPrice)	irct:decimal2		O	Uppgiften ska vara icke-negativ.
Antalet enheter (UnitAmount)	irct:decimal2		O	Uppgiften ska vara icke-negativ.
Enhet (UnitCode)	xs:int	koduppsättning: WageUnitCode	O	





## 2.32 Bilförmån (CarBenefit)

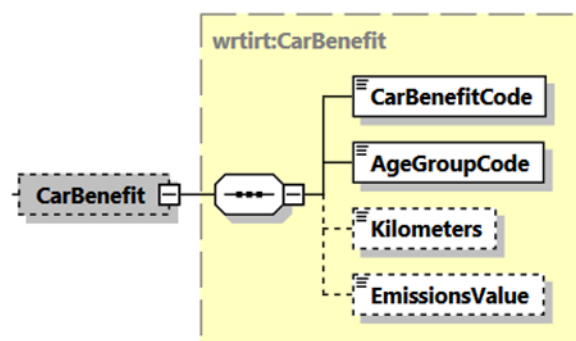

## Uppgifter om datagruppen:

Uppgiftens namn	Typ	Tillåtna värden	F/O	Behandlingsregel
Bilförmån (CarBenefit)	wrtirt:CarBenefit		F/O	Obligatorisk datagrupp om inkomstslaget är "Bilförmån". Datagruppen får inte anges för andra inkomstslag.
Typ av bilförmån (CarBenefitCode)	xs:int	koduppsättning: CarBenefitCode	O	
Bilens åldersgrupp (AgeGroupCode)	xs:int	koduppsättning: AgeGroupCode	O	
Antalet kilometer för bil (Kilometers)	xs:int		F	Uppgiften ska vara större än eller lika med 0.
Bilens utläppsvärde (EmissionsValue)	irct:decimal2		F	Bilens utläppsvärde ska vara större än eller lika med 0 och mindre än eller lika med 100. Bilens utläppsvärde kan anmälas endast om prestationens betalningsdag eller annan anmälningsdag infaller åren 2022–2025.



### 2.33 Kostförmån (MealBenefit)

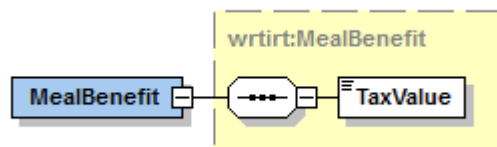

#### Uppgifter om datagruppen:

Uppgiftens namn	Typ	Tillåtna värden	F/O	Behandlingsregel
Kostförmån (MealBenefit)	wrtirt:MealBenefit		F	Datagruppen kan endast anges för inkomstslaget "Kostförmån".
Ersättningen för kostförmånen motsvarar beskattningsvärdet (TaxValue)	irct:true	"true"	O	



## 2.34 Övriga naturaförmåner (OtherBenefit)

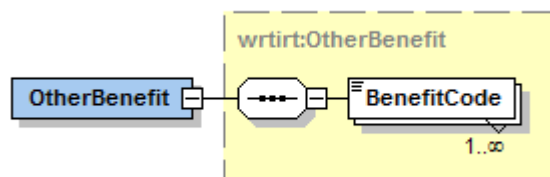

### Uppgifter om datagruppen:

Uppgiftens namn	Typ	Tillåtna värden	F/O	Behandlingsregel
Övriga naturaförmåner (OtherBenefit)	wrtirt:OtherBenefit		F/O	Obligatorisk datagrupp om inkomstslaget är "Övriga naturaförmåner". Datagruppen kan anges endast om inkomstslaget är "Övriga naturaförmåner".
Typ av förmån (BenefitCode)	xs:int	koduppsättning: BenefitCode	O	Inkomstslaget kan ha flera uppgifter om "Typ av förmån".  Om "Typ av förmån" är "Bostadsförmån", får inkomstslaget "Bostadsförmån" inte ges på anmälningen. Om "Typ av förmån" är "Telefonförmån", får inkomstslaget "Telefonförmån" inte ges på anmälningen. Om "Typ av förmån" är "Kostförmån", får inkomstslaget "Kostförmån" inte ges på anmälningen.



## 2.35 Sjöarbetsinkomst (SailorIncome)

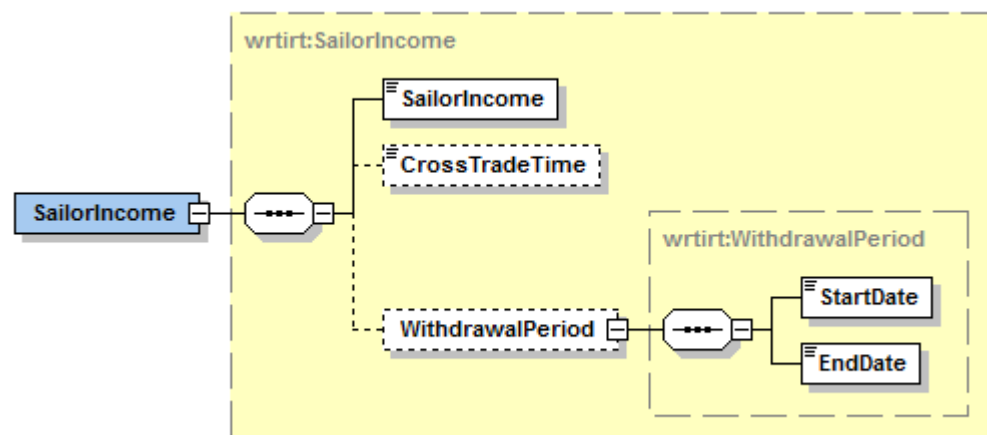

## Uppgifter om datagruppen:

Uppgiftens namn	Typ	Tillåtna värden	F/O	Behandlingsregel
Sjöarbetsinkomst (SailorIncome)	wrtirt:SailorIncome		F	
Prestationen betalas som sjöarbetsinkomst (SailorIncome)	irct:true	"true"	O	
Cross-trade-tid (CrossTradeTime)	xs:int	1 - 12	F	
Period för uttag (WithdrawalPeriod)	wrtirt:WithdrawalPeriod		F	
Startdatum (StartDate)	xs:date		O	Uppgiften får inte vara tidigare än 1.1.1800.
Slutdatum (EndDate)	xs:date		O	Uppgiften får inte vara tidigare än "Startdatum".



## 2.36 Tilläggsuppgifter om återkrav (RecoveryData)

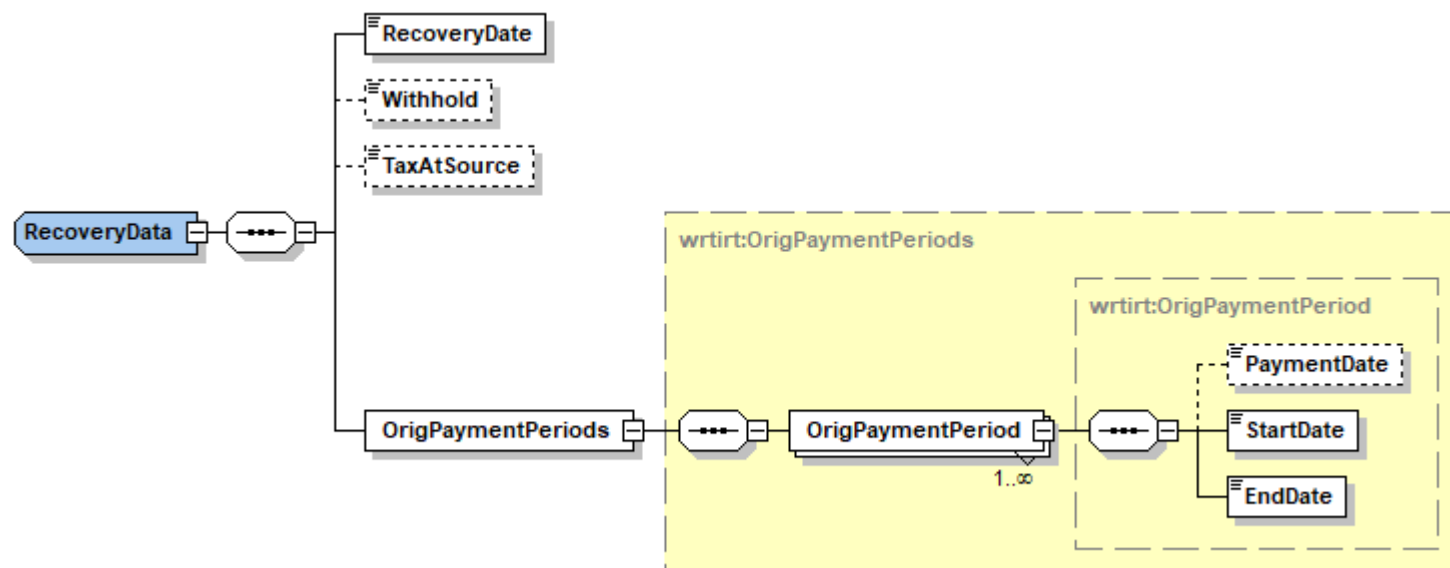

## Uppgifter om datagruppen:

Uppgiftens namn	Typ	Tillåtna värden	F/O	Behandlingsregel
Tilläggsuppgifter om återkrav (RecoveryData)	wrtirt:RecoveryData		F/O	Obligatorisk datagrupp om "Återkrav" är "true". Datagruppen kan ges endast om "Återkrav" är "true".
Datum för återkrav (RecoveryDate)	xs:date		O	Uppgiften får inte vara tidigare än 1.1.2019. Uppgiften kan inte vara senare än "Betaldningsdag eller annan anmälningsdag" (PaymentDate).
Förskottsinnehållning på det återkrävda beloppet (Withhold)	irct:decimal2		F	
Källskatt på det återkrävda beloppet (TaxAtSource)	irct:decimal2		F	
Ursprungliga löneutbetalningsperioder (OrigPaymentPeriods)	wrtirt:OrigPaymentPeriods		O	



Uppgiftens namn	Typ	Tillåtna värden	F/O	Behandlingsregel
Ursprunglig löneutbetalningsperiod (OrigPaymentPeriod)	wrtirt:OrigPaymentPeriod		O	Det kan finnas flera ursprungliga löneutbetalningsperioder.  Inkomstslagets kod för prestationen som är återkrav eller återbäring på eget initiativ måste vara giltig delvis eller helt under den alla ursprungliga betalningsperioder eller betalningsdagar.
Betalningsdag (PaymentDate)	xs:date		F	Uppgiften får inte vara tidigare än 1.1.1800. Uppgiften kan inte vara senare än Datum för återkrav (RecoveryDate).
Startdatum (StartDate)	xs:date		O	Uppgiften får inte vara tidigare än 1.1.1800. Uppgiften kan inte vara senare än Datum för återkrav (RecoveryDate).
Slutdatum (EndDate)	xs:date		O	"Slutdatum" får inte vara tidigare än "Startdatum".



## 2.37 Dagtraktamente (DailyAllowance)

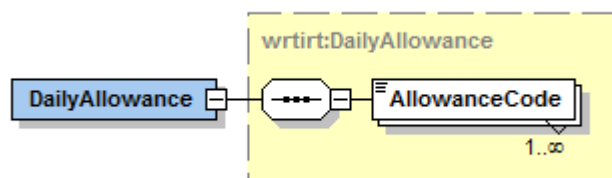

## Uppgifter om datagruppen:

Uppgiftens namn	Typ	Tillåtna värden	F/O	Behandlingsregel
Dagtraktamente (DailyAllowance)	wrtirt:DailyAllowance		F/O	Obligatorisk datagrupp om inkomstslaget är "Dagtraktamente". Datagruppen kan endast anges för inkomstslaget "Dagtraktamente".
Typ av dagtraktamente (AllowanceCode)	xs:int	koduppsättning: AllowanceCode	O	Om uppgiften "Typ av dagtraktamente" är "Måltidsersättning", får inkomstslaget "Måltidsersättning" inte anges på anmälningen.



## 2.38 Kilometerersättning (skattefri) (KmAllowance)

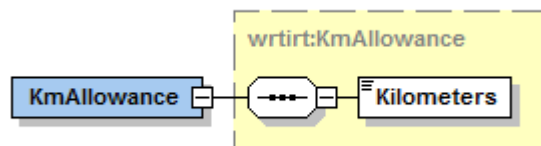

### Uppgifter om datagruppen:

Uppgiftens namn	Typ	Tillåtna värden	F/O	Behandlingsregel
Kilometerersättning (skattefri) (KmAllowance)	wrtirt:KmAllowance		F	Datagruppen kan endast ges för inkomstslaget "Kilometerersättning (skattefri)".
Antal kilometer (Kilometers)	xs:int		O	Uppgiften ska vara större än eller lika med 0.





## 2.39 Sexmånadersregeln (SixMonthRule)

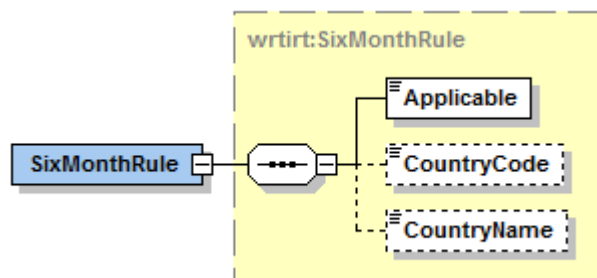

## Uppgifter om datagruppen:

Uppgiftens namn	Typ	Tillåtna värden	F/O	Behandlingsregel
Sexmånadersregeln (SixMonthRule)	wrtirt:SixMonthRule		F	Uppgiften kan inte lämnas, om "Typ av tilläggsuppgift om inkomstagaren" (IncomeEarnerType) på anmälan är "Person som för försäkringslön enligt EPPO-lagen" (16).
Sexmånadersregeln är tillämplig (Applicable)	irct:trueOrFalse		O	
Landskod (CountryCode)	irct:String2	En kod med två bokstäver i enlighet med landskodsystemet ISO3166. Om landet är okänt, anges värdet "99".	F/O	Obligatorisk uppgift om "Sexmånadersregeln är tillämplig" är "true".
Landets namn (CountryName)	irct:String70		F/O	Obligatorisk uppgift om "Landskod" är "99".



## 2.40 Uppgifter om utländsk hyrd arbetskraft (ForeignLeasedWork)

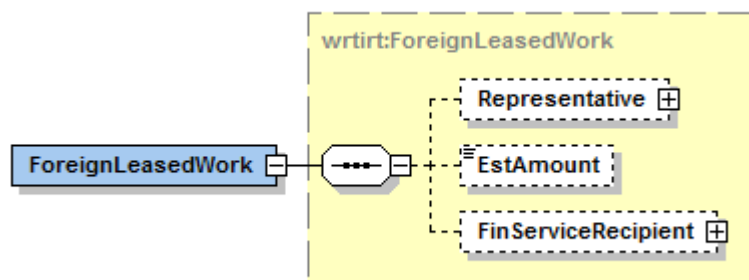

## Uppgifter om datagruppen:

Uppgiftens namn	Typ	Tillåtna värden	F/O	Behandlingsregel
Uppgifter om utländsk hyrd arbetskraft (ForeignLeasedWork)	wrtirt:ForeignLeasedWork		F/O	
Representant (Representative)	wrtirt:Representative		F	
Uppskattning av lönebelopp (EstAmount)	irct:decimal2		F/O	Obligatorisk uppgift om man i anmälingen angett en blankett för arbete i utlandet, där "Typ av blankett" är "Etableringsanmälan för hyrd arbetstagare".  Uppgiften ska vara större än eller lika med 0.
Finländska uppdragsgivare (FinServiceRecipient)	wrtirt:FinServiceRecipient		F/O	



## 2.41 Representant (Representative)

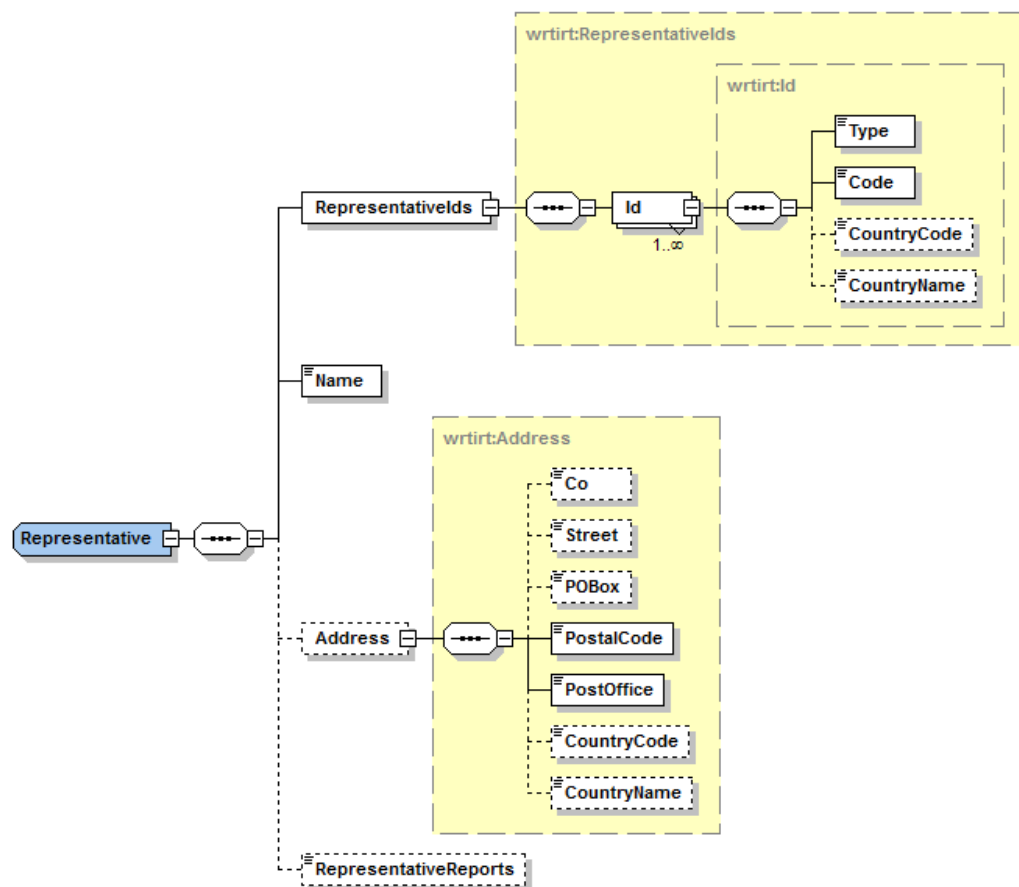

## Uppgifter om datagruppen:

Uppgiftens namn	Typ	Tillåtna värden	F/O	Behandlingsregel
Representant (Representative)	wrtirt:Representative		F	I datagruppen ska anges åtminstone "Representantens namn" och minst en "Representantens identifierare".



Uppgiftens namn	Typ	Tillåtna värden	F/O	Behandlingsregel
Representantens identifierare (Representativelds)	wrtirt:Representativelds		O	
Representantens identifierare (Id)	wrtirt:Id		O	Man kan ge flera identifierare för en representant.  Om representanten har tilldelats både ett FO-nummer och en finländsk personbeteckning, ska identifierarna avse samma kund.
Typ av identifierare (Type)	xs:int	koduppsättning: IdType	O	
Identifierare (Code)	irct:String30		O	Om "Typ av identifierare" är "Annan identifierare", får identifieraren inte vara ett finländskt FO-nummer eller en finländsk personbeteckning.
Landskod (CountryCode)	irct:String2	En kod med två bokstäver i enlighet med landskodssystemet ISO3166. Om landet är okänt, anges värdet "99".	F/O	Obligatorisk uppgift om "Typ av identifierare" är någon annan än "FO-nummer" eller "Finsk personbeteckning".
Landets namn (CountryName)	irct:String70		F/O	Obligatorisk uppgift om värdet på uppgiften "Landskod" är "99".
Representantens namn (Name)	irct:String200		O	
Representantens adress (Address)	wrtirt:Address		F/O	Adressuppgifterna ska anges för representanten om man inte har angett någon sådan identifierare för representanten där "Typ av identifierare" är "FO-nummer" eller "Finsk personbeteckning".
c/o-identifierare (Co)	irct:String70		F	
Gatuadress (Street)	irct:String100		F/O	Om adressuppgifterna anges, ska antingen "Gatuadress" eller "PB" anges. Båda uppgifterna kan inte anges.
PB (POBox)	irct:String10		F/O	Om adressuppgifterna anges, ska antingen "Gatuadress" eller "PB" anges. Båda uppgifterna kan inte anges.
Postnummer (PostalCode)	irct:String20		O	



Uppgiftens namn	Typ	Tillåtna värden	F/O	Behandlingsregel
Postanstalt (PostOffice)	irct:String200		O	
Landskod (CountryCode)	irct:String2	En kod med två bokstäver i enlighet med landskodssystemet ISO3166. Om landet är okänt, anges värdet "99".	F/O	Obligatorisk uppgift om man inte har angett någon sådan identifierare för representanten där "Typ av identifierare" är "FO-nummer" eller "Finsk personbeteckning".
Landets namn (CountryName)	irct:String70		F/O	Obligatorisk uppgift, om "Landskod" är "99".
Representanten fungerar som uppgiftslämnare (RepresentativeReports)	irct:true	"true"	F	



## 2.42 Finländsk uppdragsgivare (FinServiceRecipient)

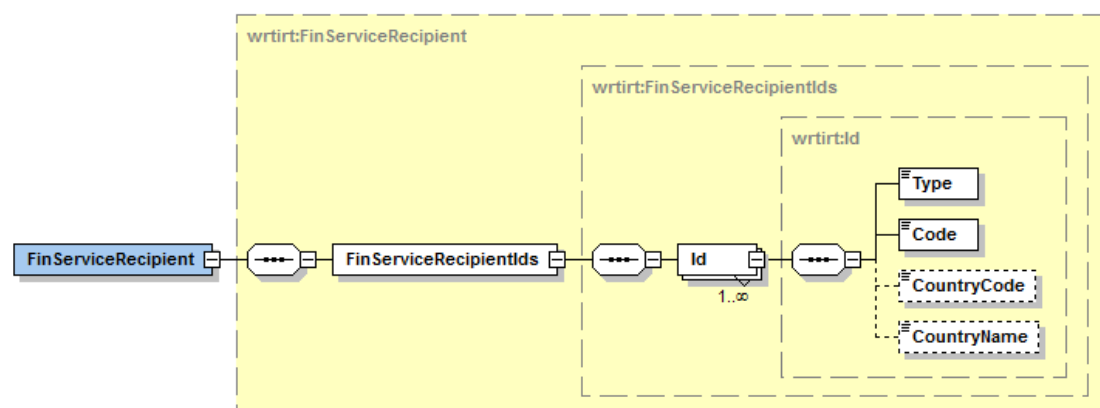

## Uppgifter om datagruppen:

Uppgiftens namn	Typ	Tillåtna värden	F/O	Behandlingsregel
Finländsk uppdragsgivare (FinServiceRecipient)	wrtirt:FinServiceRecipient		F/O	Obligatorisk datagrupp om man i anmälan angett en blankett för arbete i utlandet, där "Typ av blankett" är "Etableringsanmälan för hyrd arbetstagare".
Uppdragsgivarens identifierare (FinServiceRecipientIds)	wrtirt:FinServiceRecipientIds		O	
Uppdragsgivarens identifierare (Id)	wrtirt:Id		O	Man kan ge flera identifierare för en uppdragsgivare.  Om uppdragsgivaren har tilldelats både ett FO-nummer och en finländsk personbeteckning, ska identifierarna avse samma kund.
Typ av identifierare (Type)	xs:int	koduppsättning: IdType	O	
Identifierare (Code)	irct:String30		O	Om "Typ av identifierare" är "Annan identifierare", får identifieraren inte vara ett finländskt FO-nummer eller en finländsk personbeteckning.



Uppgiftens namn	Typ	Tillåtna värden	F/O	Behandlingsregel
Landskod (CountryCode)	irct:String2	En kod med två bokstäver i enlighet med landskodssystemet ISO3166. Om landet är okänt, anges värdet "99".	F/O	Obligatorisk uppgift om "Typ av identifierare" är någon annan än "FO-nummer" eller "Finsk personbeteckning".
Landets namn (CountryName)	irct:String70		F/O	Obligatorisk uppgift, om "Landskod" är "99".



## 2.43 Vistelsetider i Finland (StayPeriodsInFinland)

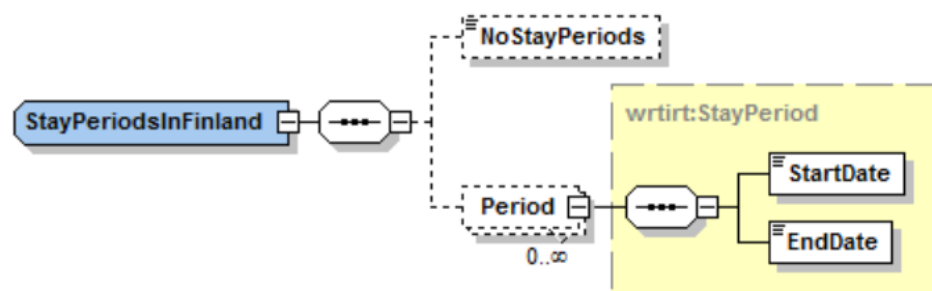

## Uppgifter om datagruppen:

Uppgiftens namn	Typ	Tillåtna värden	F/O	Behandlingsregel
Vistelsetider i Finland (StayPeriodsInFinland)	wrtirt:StayPeriodsInFinland		F/O	Obligatorisk datagrupp om man i anmälingen angett en blankett för arbete i utlandet, där "Typ av blankett" är "Arbetsgivarens anmälan om vistelseperioder i Finland". Då ska antingen uppgiften "I anmälan ingår inte vistelsetider i Finland" = "true" eller minst en datagrupp "Vistelsetid i Finland" anges (båda får inte anges).
I anmälan ingår inte vistelseperioder i Finland (NoStayPeriods)	irct:true	"true"	F/O	
Vistelsetid i Finland (Period)	wrtirt:StayPeriod		F/O	Man kan ge flera vistelsetider i Finland.
Startdatum (StartDate)	xs:date		O	Uppgiften får inte vara tidigare än 1.1.1800.
Slutdatum (EndDate)	xs:date		O	Uppgiften får inte vara tidigare än "Startdatum".





## 2.44 Arbetsperioder i Finland (WorkPeriodsInFinland)

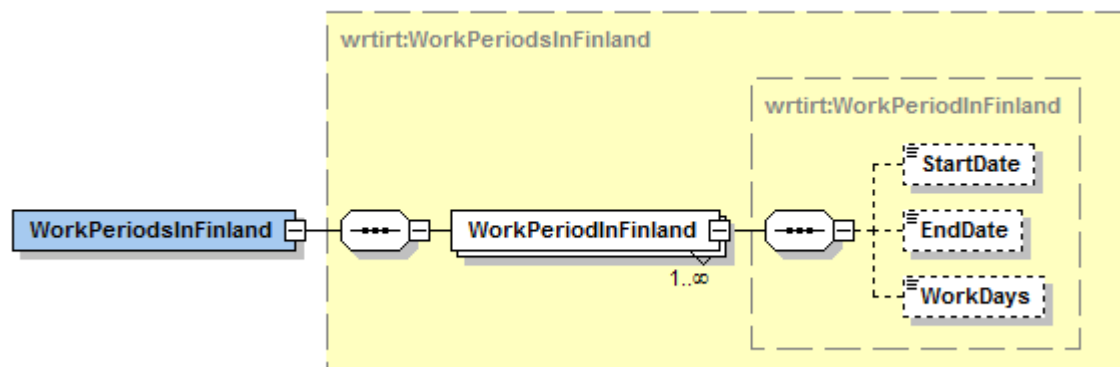

## Uppgifter om datagruppen:

Uppgiftens namn	Typ	Tillåtna värden	F/O	Behandlingsregel
Arbetsperioder i Finland (WorkPeriodsInFinland)	wrtirt:WorkPeriodsInFinland		F/O	Obligatorisk datagrupp om man i anmälningen angett en blankett för arbete i utlandet, där "Typ av blankett" är "Etableringsanmälan för hyrd arbetstagare". Då ska åtminstone en "Arbetsperiod i Finland" anges, och för den åtminstone "Startdatum".  Obligatorisk datagrupp om Typ av tilläggsuppgifter om inkomsttagaren (IncomeEarnerType) är "Hyrd arbetstagare som bor utomlands", uppgiften Begränsat skattskyldig (NonResident) är "true" och Förskottsinnehållningspliktig inkomst (SubToWithhold) inte är "true". Då ska åtminstone en "Arbetsperiod i Finland" anges, och för den åtminstone uppgiften "Antalet arbetsdagar".
Arbetsperiod i Finland (WorkPeriodInFinland)	wrtirt:WorkPeriodInFinland		O	Man kan ge flera arbetsperioder i Finland.
Startdatum (StartDate)	xs:date		F/O	Uppgiften får inte vara tidigare än 1.1.1800.



Uppgiftens namn	Typ	Tillåtna värden	F/O	Behandlingsregel
Slutdatum (EndDate)	xs:date		F	Uppgiften får inte vara tidigare än "Startdatum".
Antal arbetsdagar i Finland (WorkDays)	xs:int		F/O	Uppgiften ska vara ett icke-negativt heltal.



## 2.45 Arbetsstater (WorkCountries)

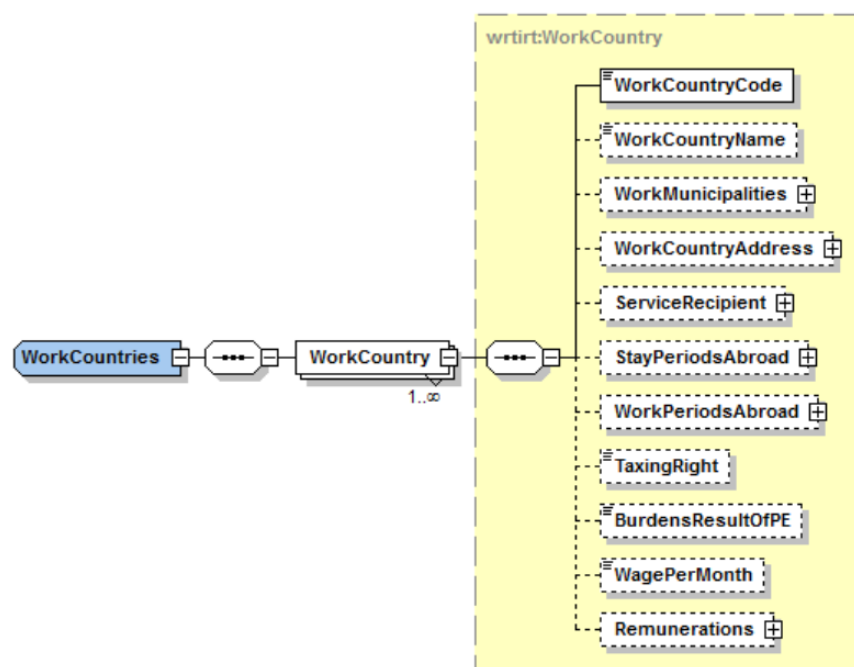

## Uppgifter om datagruppen:

Uppgiftens namn	Typ	Tillåtna värden	F/O	Behandlingsregel
Arbetsstater (WorkCountries)	wrtirt:WorkCountries		F/O	Obligatorisk datagrupp om man i anmälningen angett en blankett för arbete i utlandet, där "Typ av blankett" är "NT1", "NT2".
Arbetsstat (WorkCountry)	wrtirt:WorkCountry		O	Det är möjligt att ange flera arbetsstater.
Arbetsstat (WorkCountryCode)	irct:String2	En kod med två bokstäver i enlighet med landskodsystemet ISO3166.	O	



Uppgiftens namn	Typ	Tillåtna värden	F/O	Behandlingsregel
		Om landet är okänt, anges värdet "99".		
Namnet på arbetsstaten (WorkCountryName)	irct:String70		F/O	Obligatorisk uppgift om "Landskod" är "99".
Arbetsorter (WorkMunicipalities)	wrtirt:WorkMunicipalities		F	Det är möjligt att ange flera arbetsorter för en arbetsstat.
Adress i arbetsstaten (WorkCountryAddress)	wrtirt:WorkCountryAddress		F	
Uppdragsgivare (ServiceRecipient)	wrtirt:ServiceRecipient		F/O	Obligatorisk datagrupp om man i anmälningen angett en blankett för arbete i utlandet, där "Typ av blankett" är "NT1".
Vistelseperioder i arbetsstaten (StayPeriodsAbroad)	wrtirt:StayPeriodsAbroad		F/O	Det kan finnas flera vistelsetider i arbetsstaten. Obligatorisk datagrupp om man i anmälningen angett en blankett för arbete i utlandet, där "Typ av blankett" är "NT1" eller "NT2".
Arbetsperioder utomlands (WorkPeriodsAbroad)	wrtirt:WorkPeriodsAbroad		F/O	Obligatorisk datagrupp om man i anmälningen angett en blankett för arbete i utlandet, där "Typ av blankett" är "NT2".
Beskattningsrätt hos arbetsstaten (TaxingRight)	irct:trueOrFalse		F/O	Obligatorisk uppgift om man i anmälningen angett en blankett för arbete i utlandet, där "Typ av blankett" är "NT1" eller "NT2".
Lönen belastar resultatet för arbetsgivarens fasta driftställe i arbetsstaten (BurdensResultOfPE)	irct:trueOrFalse		F/O	Obligatorisk uppgift om man i anmälningen angett en blankett för arbete i utlandet, där "Typ av blankett" är "NT1" eller "NT2".
Penninglön per månad (WagePerMonth)	irct:decimal2		F	Datagruppen kan anges endast om man i anmälningen angett en blankett för arbete i utlandet, där "Typ av blankett" är "NT2".
Övriga ersättningar och förmåner (Remunerations)	wrtirt:Remunerations		F	Datagruppen kan anges endast om man i anmälningen angett en blankett för arbete i utlandet, där "Typ av blankett" är "NT2".



## 2.46 Arbetsorter (WorkMunicipalities)

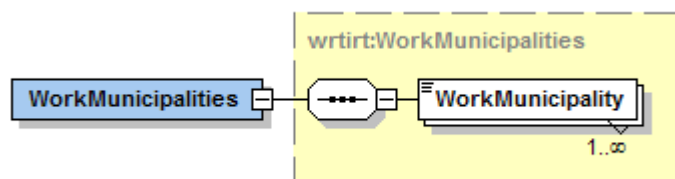

### Uppgifter om datagruppen:

Uppgiftens namn	Typ	Tillåtna värden	F/O	Behandlingsregel
Arbetsorter (WorkMunicipalities)	wrtirt:WorkMunicipalities		F	
Arbetsort (WorkMunicipality)	irct:String200		O	Det är möjligt att ange flera arbetsorter för en arbetsstat.



## 2.47 Adress i arbetsstaten (WorkCountryAddress)

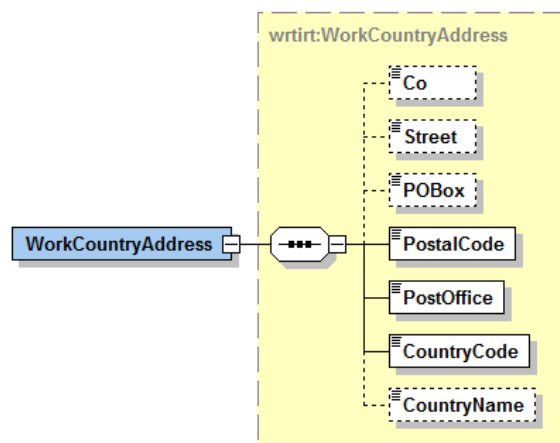

## Uppgifter om datagruppen:

Uppgiftens namn	Typ	Tillåtna värden	F/O	Behandlingsregel
Adress i arbetsstaten (WorkCountryAddress)	wrtirt:WorkCountryAddress		F	
c/o-identifierare (Co)	irct:String70		F	
Gatuadress (Street)	irct:String100		F/O	I datagruppen ska antingen "Gatuadress" eller "PB" anges. Båda uppgifterna kan inte anges.
PB (POBox)	irct:String10		F/O	I datagruppen ska antingen "Gatuadress" eller "PB" anges. Båda uppgifterna kan inte anges.
Postnummer (PostalCode)	irct:String20		O	
Postanstalt (PostOffice)	irct:String200		O	
Landskod (CountryCode)	irct:String2	En kod med två bokstäver i enlighet med landskodssystemet ISO3166.	O	



Uppgiftens namn	Typ	Tillåtna värden	F/O	Behandlingsregel
		Om landet är okänt, anges värdet "99".		
Landets namn (CountryName)	irct:String70		F/O	Obligatorisk uppgift om "Landskod" är "99".



## 2.48 Uppdragsgivare (ServiceRecipient)

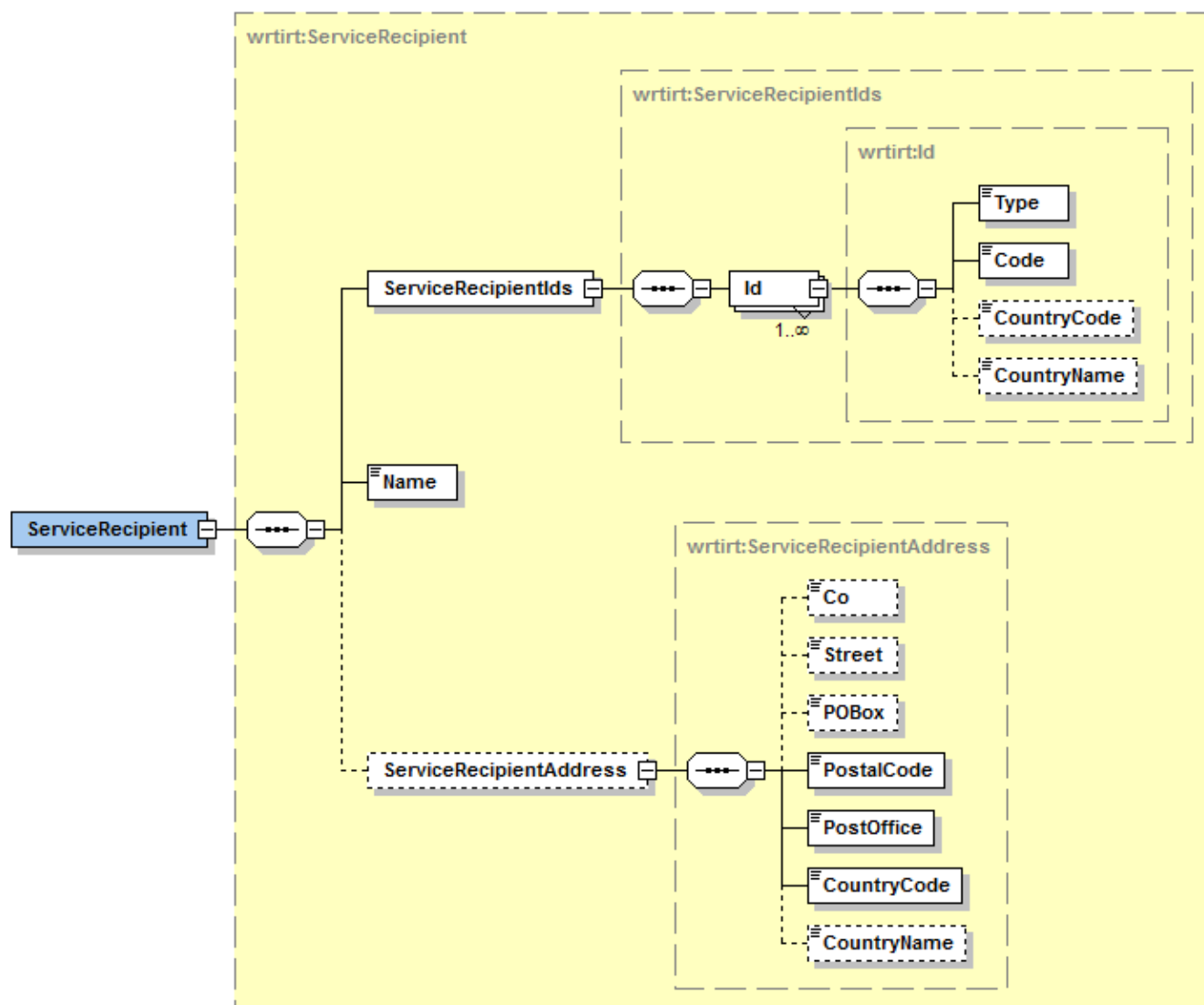



## Uppgifter om datagruppen:

Uppgiftens namn	Typ	Tillåtna värden	F/O	Behandlingsregel
Uppdragsgivare (ServiceRecipient)	wrtirt:ServiceRecipient		F/O	Obligatorisk datagrupp om man i anmälningen angett en blankett för arbete i utlandet, där "Typ av blankett" är "NT1". I datagruppen ska anges åtminstone "Uppdragsgivarens identifierare" och "Uppdragsgivarens namn".
Uppdragsgivarens identifierare (ServiceRecipientIds)	wrtirt:ServiceRecipientIds		O	
Uppdragsgivarens identifierare (Id)	wrtirt:Id		O	Uppdragsgivaren kan ha flera identifierare.
Typ av identifierare (Type)	xs:int	koduppsättning: IdType	O	
Identifierare (Code)	irct:String30		O	Om "Typ av identifierare" är "Annan identifierare", får identifieraren inte vara ett finländskt FO-nummer eller en finländsk personbeteckning.
Landskod (CountryCode)	irct:String2	En kod med två bokstäver i enlighet med landskodssystemet ISO3166. Om landet är okänt, anges värdet "99".	F/O	Obligatorisk uppgift om "Typ av identifierare" är någon annan än "FO-nummer" eller "Finsk personbeteckning".
Landets namn (CountryName)	irct:String70		F/O	Obligatorisk uppgift, om "Landskod" är "99".
Uppdragsgivarens namn (Name)	irct:String200		O	
Uppdragsgivarens adress (ServiceRecipientAddress)	wrtirt:ServiceRecipientAddress		F/O	Obligatorisk datagrupp om man för uppdragsgivaren inte har angett någon sådan identifierare, där "Typ av identifierare" är "FO-nummer" eller "Finsk personbeteckning".
c/o-identifierare (Co)	irct:String70		F	
Gatuadress (Street)	irct:String100		F/O	I datagruppen ska antingen "Gatuadress" eller "PB" anges. Båda uppgifterna kan inte anges.



Uppgiftens namn	Typ	Tillåtna värden	F/O	Behandlingsregel
PB (POBox)	irct:String10		F/O	I datagruppen ska antingen "Gatuadress" eller "PB" anges. Båda uppgifterna kan inte anges.
Postnummer (PostalCode)	irct:String20		O	
Postanstalt (PostOffice)	irct:String200		O	
Landskod (CountryCode)	irct:String2	En kod med två bokstäver i enlighet med landskodssystemet ISO3166. Om landet är okänt, anges värdet "99".	O	
Landets namn (CountryName)	irct:String70		F/O	Obligatorisk uppgift, om "Landskod" är "99".



## 2.49 Vistelseperioder i arbetsstaten (StayPeriodsAbroad)

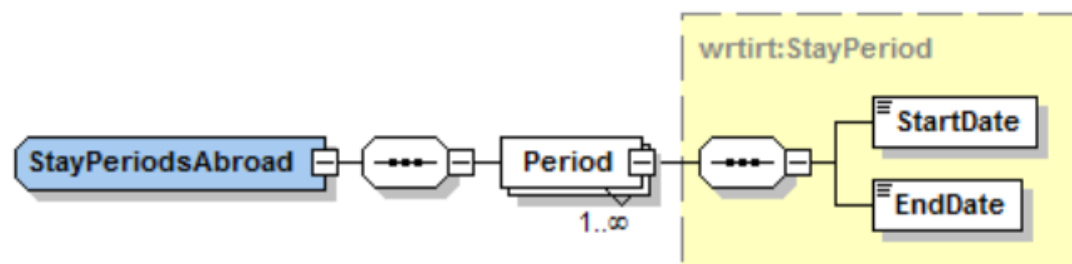

## Uppgifter om datagruppen:

Uppgiftens namn	Typ	Tillåtna värden	F/O	Behandlingsregel
Vistelsetider i arbetsstaten (StayPeriodsAbroad)	wrtirt:StayPeriodsAbroad		F/O	Obligatorisk datagrupp om man i anmälningen angett en blankett för arbete i utlandet, där "Typ av blankett" är "NT1" eller "NT2".
Vistelsetid i arbetsstaten (Period)	wrtirt:StayPeriod		O	Det kan finnas flera vistelseperioder i arbetsstaten.
Startdatum (StartDate)	xs:date		O	Uppgiften får inte vara tidigare än 1.1.1800.
Slutdatum (EndDate)	xs:date		O	"Slutdatum" får inte vara tidigare än "Startdatum".



## 2.50 Arbetsperioder utomlands (WorkPeriodsAbroad)

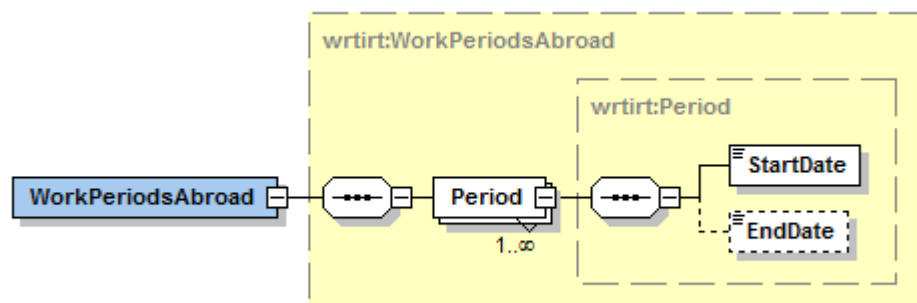

### Uppgifter om datagruppen:

Uppgiftens namn	Typ	Tillåtna värden	F/O	Behandlingsregel
Arbetsperioder utomlands (WorkPeriodsAbroad)	wrtirt:WorkPeriods Abroad		F/O	Obligatorisk datagrupp om man i anmälningen angett en blankett för arbete i utlandet, där "Typ av blankett" är "NT2".
Arbetsperiod i utlandet (Period)	wrtirt:Period		O	Det kan finnas flera arbetsperioder i utlandet.
Startdatum (StartDate)	xs:date		O	Uppgiften får inte vara tidigare än 1.1.1800.
Slutdatum (EndDate)	xs:date		F	"Slutdatum" får inte vara tidigare än "Startdatum".



## 2.51 Övriga ersättningar och förmåner (Remunerations)

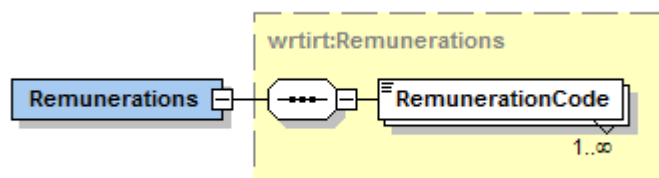

## Uppgifter om datagruppen:

Uppgiftens namn	Typ	Tillåtna värden	F/O	Behandlingsregel
Övriga ersättningar och förmåner (Remunerations)	wrtirt:Remunerations		F	Datagruppen kan förekomma endast om man i anmälningen angett en blankett för arbete i utlandet, där "Typ av blankett" är "NT2".
Typ av förmån (RemunerationCode)	xs:int	koduppsättning: RemunerationCode	O	Det kan finnas flera typer av förmåner.



## 2.52 Frånvaron (Absence)

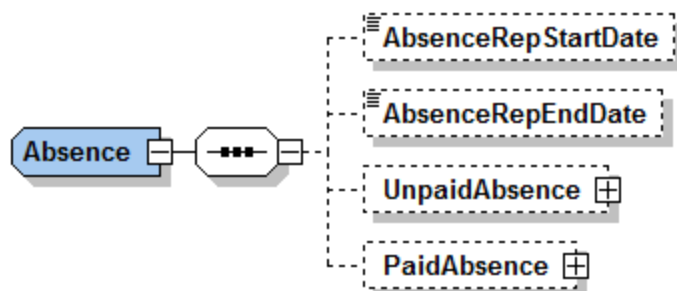

## Uppgifter om datagruppen:

Uppgiftens namn	Typ	Tillåtna värden	F/O	Behandlingsregel
Frånvaron (Absence)	wrtirt:Absence		F	Om uppgifterna om anmälningsperioden för frånvaron ges i datagruppen ska både Startdatum för anmälningsperioden för frånvaron och Slutdatum för anmälningsperioden för frånvaron anges.
Startdatum för anmälningsperioden för frånvaron (AbsenceRepStartDate)	xs:date		F/O	Uppgiften får inte vara tidigare än 1.1.1800. Uppgiften är obligatorisk om det på anmälan har angetts minst en Avlönad frånvaro. Uppgiften är obligatorisk om det på anmälan har angetts minst en Oavlönad frånvaro.
Slutdatum för anmälningsperioden för frånvaron (AbsenceRepEndDate)	xs:date		F/O	"Slutdatum" får inte vara tidigare än "Startdatum". Uppgiften är obligatorisk om det på anmälan har angetts minst en Avlönad frånvaro. Uppgiften är obligatorisk om det på anmälan har angetts minst en Oavlönad frånvaro.
Oavlönad frånvaro (UnpaidAbsence)	wrtirt:UnpaidAbsence		F/O	Det kan finnas flera frånvaroperioder.
Avlönad frånvaro (PaidAbsence)	wrtirt:PaidAbsence		F/O	Det kan finnas flera frånvaroperioder.



## 2.53 Oavlönad frånvaro (UnpaidAbsence)

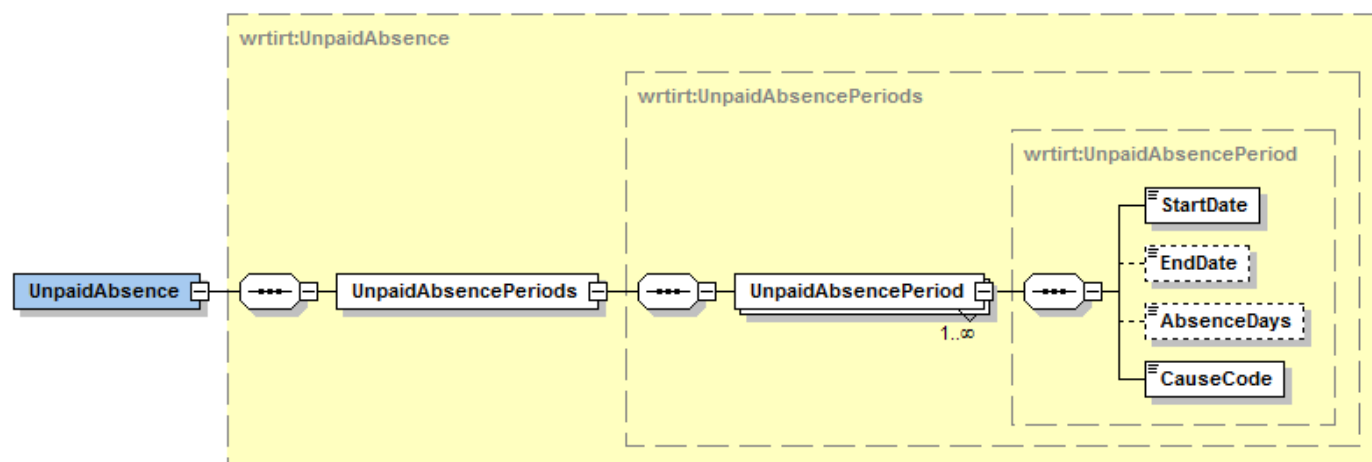

## Uppgifter om datagruppen:

Uppgiftens namn	Typ	Tillåtna värden	F/O	Behandlingsregel
Oavlönad frånvaro (UnpaidAbsence)	wrtirt:UnpaidAbsence		F/O	
Frånvaroperioder (UnpaidAbsencePeriods)	wrtirt:UnpaidAbsencePeriods		O	
Frånvaroperiod (UnpaidAbsencePeriod)	wrtirt:UnpaidAbsencePeriod		O	Det kan finnas flera frånvaroperioder.
Startdatum (StartDate)	xs:date		O	Uppgiften får inte vara tidigare än 1.1.1800.
Slutdatum (EndDate)	xs:date		F	"Slutdatum" får inte vara tidigare än "Startdatum".
Antalet frånvarodagar (AbsenceDays)	xs:int		F	Uppgiften ska vara ett icke-negativt tal.
Orsak till frånvaro (CauseCode)	xs:int	koduppsättning: UnpaidAbsenceCauseCode	O	



## 2.54 Avlönad frånvaro (PaidAbsence)

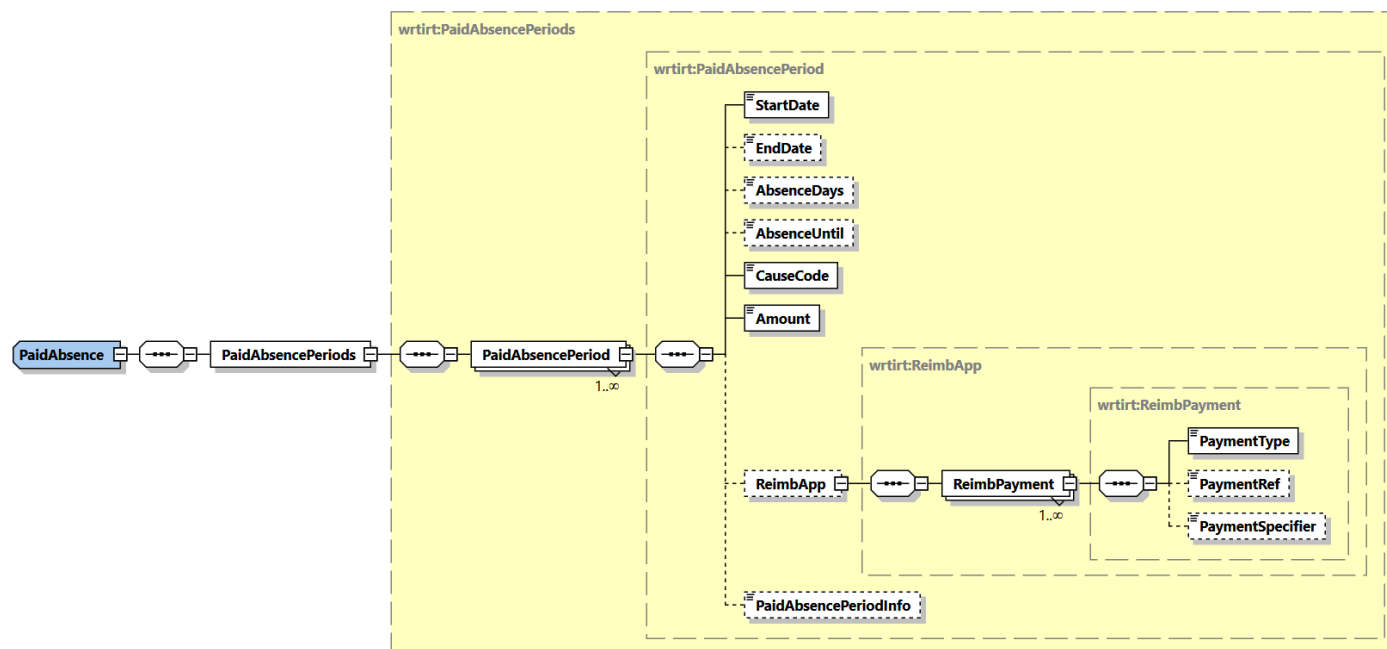

## Uppgifter om datagruppen:

Uppgiftens namn	Typ	Tillåtna värden	F/O	Behandlingsregel
Avlönad frånvaro (PaidAbsence)	wrtirt:PaidAbsence		F/O	
Frånvaroperioder (PaidAbsencePeriods)	wrtirt:PaidAbsence Periods		O	
Frånvaroperiod (PaidAbsencePeriod)	wrtirt:PaidAbsence Period		O	Det kan finnas flera frånvaroperioder.
Startdatum (StartDate)	xs:date		O	Uppgiften får inte vara tidigare än 1.1.1800.





Uppgiftens namn	Typ	Tillåtna värden	F/O	Behandlingsregel
Slutdatum (EndDate)	xs:date		F/O	<p>"Slutdatum" får inte vara tidigare än "Startdatum".</p> <p>Obligatorisk uppgift, om 1, 2 eller 3 har angetts som "Typ av betalningsuppgift" i datagruppen "Uppgifter för ansökan om ersättning".</p> <p>Perioden mellan frånvaroperiodens "Startdatum" och "Slutdatum" får inte överlappa varandra med ens en dag med en annan avlönad frånvaroperiod i samma anmälan ("Startdatum" – "Slutdatum").</p> <p>Perioden mellan frånvaroperiodens "Startdatum" och "Slutdatum" får inte sammanfalla ens för en dag med en annan oavlönad frånvaroperiod i samma anmälan ("Startdatum" – "Slutdatum").</p>
Antalet frånvarodagar (AbsenceDays)	xs:int		F	Uppgiften ska vara ett icke-negativt tal.
Frånvaron fortsätter till (AbsenceUntil)	xs:date		F	"Frånvaron fortsätter till" kan inte vara tidigare än "Startdatum".
Orsak till frånvaro (CauseCode)	xs:int	koduppsättning: PaidAbsenceCause Code	O	
Lönebelopp för avlönad frånvaro (Amount)	irct:decimal2		O	Uppgiften ska vara ett icke-negativt tal.
Uppgifter för ansökan om ersättning (ReimbApp)	wrtirt:ReimbApp		F	
Uppgifter om betalningen (ReimbPayment)	wrtirt:ReimbPayment		O	<p>Det kan finnas flera uppgifter om betalningen.</p> <p>Om "Typ av betalningsuppgift" är 1,2 eller 3, får både "Betalningens referensnummer" och "Betalningens specifikation" inte anges.</p>



Uppgiftens namn	Typ	Tillåtna värden	F/O	Behandlingsregel
Typ av betalningsuppgift (PaymentType)	xs:int	koduppsättning ReimbPaymentType	O	<p>Om "Typ av betalningsuppgift" = 1 (FPA, ansökan om dagpenning), får "Orsak till frånvaro" vid avlönad frånvaro vara endast någon av följande: 1 (sjukdom), 2 (partiell sjukfrånvaro), 3 (föräldraledighet), 4 (särskild graviditetsledighet) eller 5 (rehabilitering).</p> <p>Om "Typ av betalningsuppgift" = 2 (FPA, familjeledighetsersättning), ska "Orsak till frånvaro" vid avlönad frånvaro vara 3 (föräldraledighet).</p> <p>Om "Typ av betalningsuppgift" = 3 (FPA, ersättning för semesterkostnader), ska "Orsak till frånvaro" vid avlönad frånvaro vara 23 (ersättning för semesterkostnader).</p>
Betalningens referensnummer (PaymentRef)	irct:String50		F	
Betalningens specifikation (PaymentSpecifier)	irct:String200		F	
Tilläggsuppgifter om ansökan om ersättning (PaidAbsencePeriodInfo)	irct:string850		F	Som tilläggsuppgifter kan man fylla i fritt formulerad text. Uppgiften kan anges endast då man i samband med en frånvaroperiod har angett datagruppen "Uppgifter för ansökan om ersättning". I övrigt kan tilläggsuppgifter inte lämnas in.

