

# **Verotuksen maakohtainen raportti (CbC-raportti)**

Tekninen soveltamisohje

## Sisällysluettelo

<b>1</b>	<b>TEKNINEN SOVELTAMISOHJE</b> .....	<b>3</b>
1.1	Dokumentin lukuohjeita .....	3
<b>2</b>	<b>ILMOITIN.FI-PALVELU</b> .....	<b>5</b>
2.1	Tiedostoon liittyviä teknisiä seikkoja .....	6
<b>3</b>	<b>RAPORTIN ANTAMINEN</b> .....	<b>6</b>
<b>4</b>	<b>KORJAUSMENETTELYT</b> .....	<b>6</b>
4.1	Ilmoituksen korjaaminen .....	7
4.2	Koko ilmoituksen poistaminen .....	7
<b>5</b>	<b>XML-SKEEMAN RAKENNE</b> .....	<b>7</b>
5.1	MessageSpec.....	7
5.2	CbCBody.....	10
5.2.1	ReportingEntity .....	10
5.2.2	CbCReports.....	13
5.2.3	Additional Info.....	18
5.3	Yhteiset rakenteet .....	19
5.3.1	Address-rakenteet .....	19
5.3.2	DocSpec-rakenne.....	20
<b>6</b>	<b>LISÄTIETOJA/LINKKEJÄ</b> .....	<b>21</b>

# 1 TEKNINEN SOVELTAMISOHJE

Verotuksen maakohtainen raportti on tilikausittain laadittava selvitys monikansallisen konsernin maksamista veroista ja tietyistä muista taloudellisista tiedoista eri valtioissa. Verotuksen maakohtainen raportti perustuu kansainvälisessä yhteistyössä laadittuun standardiin.

Maakohtainen raportointi on implementoitu Suomessa Euroopan neuvoston direktiivin 2016/881/EU mukaisesti.

Suomessa verotuksen maakohtaisen raportin antamisesta ja sisällöstä on säädetty verotusmenettelystä annetun lain (VML) 14 d ja 14 e pykälissä. Verotuksen maakohtainen raportti on annettava Verohallinnolle ensimmäisen kerran 1.1.2016 tai sen jälkeen alkavalta tilikaudelta.

Verohallinnolle annettavasta kahdesta erillisestä ilmoituksesta (verotuksen maakohtainen raportti ja ilmoitus selvitysvelvollisesta) ensin annetaan ilmoitus selvitysvelvollisesta, joka annetaan viimeistään tilikauden viimeisenä päivänä. Poikkeuksellisesti ilmoitus selvitysvelvollisesta annetaan viimeistään 31.5.2017, jos tilikausi päättyy viimeistään 31.5.2017. Varsinainen verotuksen maakohtainen raportti on annettava viimeistään 12 kuukautta tilikauden päättymisestä.

Jäljempänä tässä ohjeessa verotuksen maakohtaisesta raportista käytetään myös termiä CbC-raportti (Country-by-Country Report).

Suomessa CbC-raportti perustuu teknisiltä osin OECD:n julkaisemaan ”Country-by-Country Reporting XML Schema: [User Guide for Tax Administrations and Taxpayers](#)”-ohjeistukseen.

Tässä ohjeessa kerrotaan, kuinka verotuksen maakohtainen raportti annetaan **XML-muodossa ilmoitin.fi:n kautta** ja miten CbC-raportin **ilmoituskeemaa** tulee soveltaa.

CbC-raportti koostuu seuraavista päätason rakenteista alla olevassa järjestyksessä:

- MessageSpec, joka sisältää mm. ilmoituksen tiedot ja ilmoituksen lähettäjän yksilöivät tiedot sekä Verohallinnon sisäiseen käyttöön yhteystiedot ilmoitettavien tietojen osalta.
- CbCBody, joka sisältää seuraavat rakenteet:
  - ReportingEntity, joka sisältää selvitysvelvollisen tiedot.
  - CbCReports, joka sisältää maakohtaiset (lainkäyttöaluekohtaiset) yhteenvedot yhtiön tuloista, veroista ja liiketoiminnasta per maa sekä ConstEntities -rakenteen, joka sisältää kaikki Multinational Enterprise (MNE) yksiköt per maa.
  - AdditionalInfo, joka sisältää lisätietoja.

Dokumentissa on liitteenä Verohallinnon pakollisuusehdot täyttävät XML-esimerkit.

## 1.1 Dokumentin lukuohjeita

Tämä dokumentti on tarkoitettu ensisijassa CbC-raportin tuottajille.

## Versiohistoria

Versio	Päivämäärä	Sisältö ja huomioitavaa
V1.3	11.4.2017	Ilmoituksen viimeinen korjauspäivän määräytyminen.
V1.2	28.03.2017	Monikansallisen konsernin nimi ilmoitetaan Additional Info –rakenteella.
V1.1	06.03.2017	Tarkennettu korjausmenettely.
V1.0	15.02.2017	Ohje, jota on noudatettava 1.1.2016 ja sen jälkeen alkavilta tilikausilta.

Elementin oikeassa alakulmassa oleva merkintä kertoo  $0...∞$  että elementti voi toistua nolosta n:ään kertaa (voi puuttua kokonaan) ja  $1...∞$  tarkoittaa että elementti voi toistua yhdestä n:ään kertaa (oltava vähintään yksi).

Elementit, jotka on merkitty yhtenäisellä reunaviivalla tarkoittavat pakollista elementtiä, joka on ilmoituksessa aina mukana. Jos elementti on merkitty katkoviivalla, se tarkoittaa vapaaehtoista elementtiä. Jotkut skeemassa vapaaehtoiseksi merkityt elementit ovat kuitenkin pakollisia ja niiden olemassa olo ja sisältö tarkistetaan Ilmoitin.fi-palvelussa.

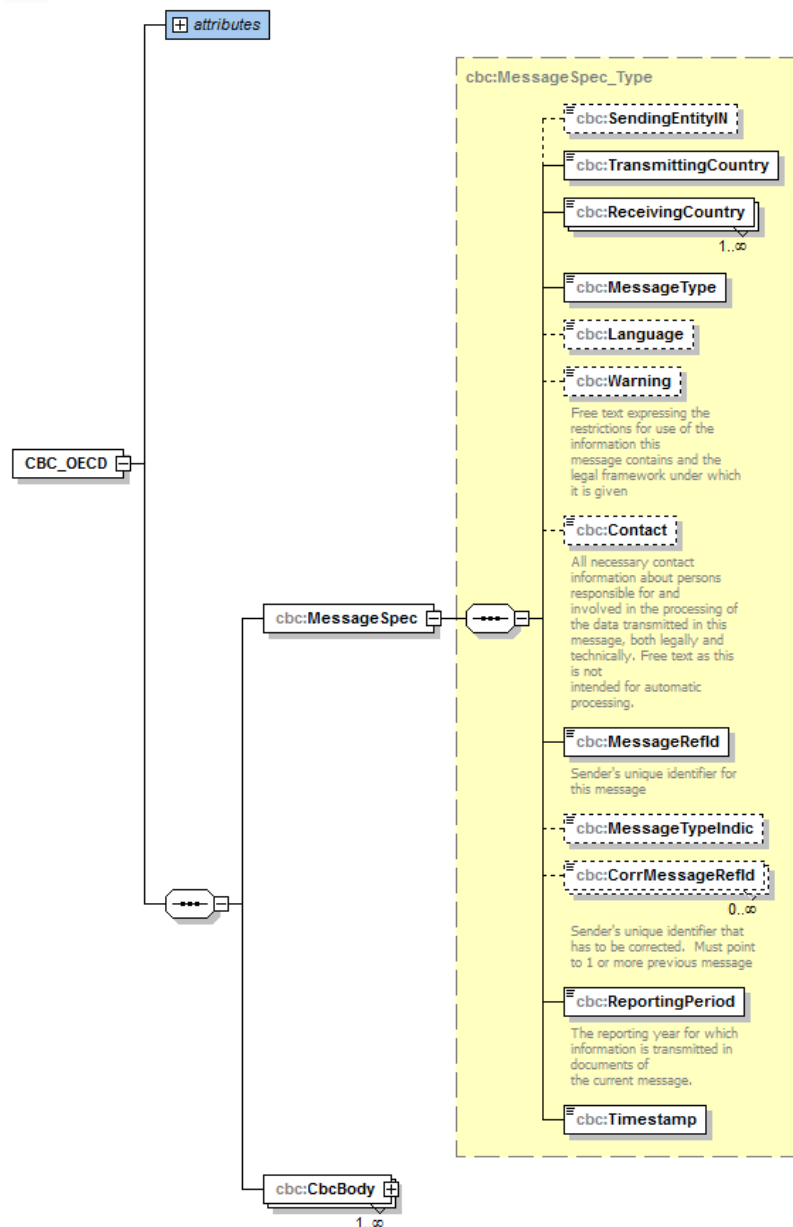

## 2 ILMOITIN.FI-PALVELU

CbC-raportteja voidaan lähettää sähköisesti tiedostona Ilmoitin.fi -palvelun kautta. Ilmoitin.fi -palvelusta on käytössä selainpohjainen palvelu sekä Web Services –rajapinta. Ilmoitin.fi -palvelusta on käytössä testi- ja tuotantoympäristöt. Testiympäristön selainpalvelu löytyy osoitteesta <https://testi.ilmoitin.fi/>. Tuotantoympäristö löytyy osoitteesta [www.ilmoitin.fi](http://www.ilmoitin.fi). WebServices –rajapintojen osoitteet voi pyytää sähköpostitse [tamo.tk@vero.fi](mailto:tamo.tk@vero.fi).

Aineistojen lähettämiseen vaaditaan Katso-tunnisteet. Katso-tunnisteiden perustaminen ja hallinta (mm. valtuutustietojen hallinta) tapahtuvat erillisen Katso-palvelun kautta

- Katso-tuotanto: <https://yritys.tunnistus.fi>
- Katso-testi: <https://htesti.katso.tunnistus.fi>

Ohjeet Katso-tunnisteiden perustamiseen ja hallintaan liittyen löytyvät Katso-palvelusta. Katso-testitunnisteiden testitunnusaihia (y-tunnus ja hetu) voi pyytää osoitteesta [katso-support@tieto.com](mailto:katso-support@tieto.com).

CbC-raportti annetaan Katso-tunnisteella, jolla on joku seuraavista rooleista: yrityksen pääkäyttäjä, rinnakkaispääkäyttäjä, tuloveroilmoittaja tai vuosi-ilmoittaja.

## 2.1 Tiedostoon liittyviä teknisiä seikkoja

CbC-raportissa käytettävä koodaus on UTF-8. Yhteensopivuuden vuoksi tulee käyttää ISO8859-1 -merkistöön kuuluvia, UTF-8:n mukaisesti koodattuja merkkejä. Tämä tarkoittaa käytännössä sitä, että esimerkiksi kyrillisiä aakkosia ei suositella käytettäväksi. Tiedostossa ei saa olla Byte Order Mark (BOM) –merkkiä.

CbC-raportin datassa erikoismerkit pitää muuntaa seuraavassa taulukossa esitettyyn muotoon.

Merkki	Kuvaus	Esitysmuoto entiteettinä
&	et-merkki	&amp; muunnos on pakollinen
<	pienempi kuin	&lt; muunnos on pakollinen

Taulukko 1. Erikoismerkkien muoto datassa

Seuraavassa taulukossa on lisärajoitteet dokumentissa käytettyjen merkkien suhteen.

Merkki	Kuvaus	Esitysmuoto entiteettinä
>	suurempi kuin	&gt; muunnos ei ole pakollinen, mutta on hyvien käytäntöjen mukaista
'	heittomerkki	&apos; muunnos ei ole pakollinen, mutta on hyvien käytäntöjen mukaista
”	lainausmerkki	&quot; muunnos ei ole pakollinen, mutta on hyvien käytäntöjen mukaista
--	tupla viiva	Ei olemassa, merkkiä ei saa esiintyä xml-ilmoituksella
/*	kauttaviiva asterisk	Ei olemassa, merkkiä ei saa esiintyä xml-ilmoituksella
&#	et-merkki risu-aitamerkki	Ei olemassa, merkkiä ei saa esiintyä xml-ilmoituksella

Taulukko 2. Erikoismerkkien lisärajoitteet

## 3 RAPORTIN ANTAMINEN

Maakohtainen raportti annetaan 12 kuukauden kuluessa tilikauden päättymisestä.

Yhdellä ilmoituksella voidaan ilmoittaa tiedot EU-maille, OECD-maille sekä muille Suomen kanssa tietojenvaihtosopimuksen tehneille maille.

Verohallinto huolehtii maakohtaisen raportin jakelusta kaikille maille, joiden kanssa on sopimus tai tietojenvaihto perustuu direktiiviin (EU-maat).

## 4 KORJAUSMENETTELYT

Maakohtainen raportti annetaan 12 kuukauden kuluessa tilikauden päättymisestä. Annetun raportin voi korjata tai sen voi poistaa viimeistään 3 vuoden kuluessa tilikauden päättymisvuotta seuraavan vuoden alusta. Esimerkit:

Tilikauden päättymispvm	Viimeinen ilmoituksen antamispvm	Viimeinen ilmoituksen korjauspäivä
30.06.2016	30.06.2017	31.12.2019
31.12.2016	31.12.2017	31.12.2019
30.06.2017	30.06.2018	31.12.2020
31.12.2017	31.12.2018	31.12.2020

## 4.1 Ilmoituksen korjaaminen

Aiemmin lähetettyjä tietoja korjataan lähettämällä kokonaan uusi korvaava ilmoitus.

Korvaava ilmoitus annetaan siten, että kaikki tiedot ilmoitetaan uutena datana (DocTypeIndic=OECD1). Korvaavalla ilmoituksella on sama MessageRefID kuin aikaisemmin lähetetyllä ilmoituksella.

Uusi lähetetty ilmoitus (korvaava ilmoitus) korvaa kokonaisuudessaan aiemmin lähetyn ilmoituksen (korvattava ilmoitus).

Lähettäjän on huolehdittava ilmoituskokonaisuudesta eli samalla MessageRefID:llä lähetetyn ilmoituksen tulee sisältää siis kaikki aiemmassakin lähetyksessä olleet tiedot ellei niitä ole tarkoitettu poistettavaksi, alkuperäisessä lähetyksessä olleiden tietojen korjaukset sekä kaikki uudet aikaisemmasta ilmoituksesta puuttuneet tiedot.

## 4.2 Koko ilmoituksen poistaminen

Aikaisemmin lähetetty ilmoitus voidaan poistaa kokonaan lähettämällä poistoilmoitus.

Poistoilmoituksen MessageSpec –rakenteessa ilmoitetaan kokonaan poistettavan ilmoituksen tunnus CorrMessageRefId –elementissä ja MessageTypeIndic –elementin arvo pitää olla ”CBC402”.

Muut MessageRefId:n pakolliset tiedot annetaan kuten muillakin ilmoituksilla (ks. 5.1 MessageSpec).

CbcBody –rakenne tulee poistoilmoituksella olla tyhjä (<ns0:CbcBody/>).

## 5 XML-SKEEMAN RAKENNE

Tässä luvussa kuvataan skeeman rakenne elementeittäin ja Ilmoitin.fi-palvelun suorittamat xml-skeeman ulkopuoliset tarkastukset.

### 5.1 MessageSpec

MessageSpec-rakenne sisältää CbC-raporttia ja selvitysvelvollista yksilöivät tiedot sekä yhteystiedot CbC-asioissa.

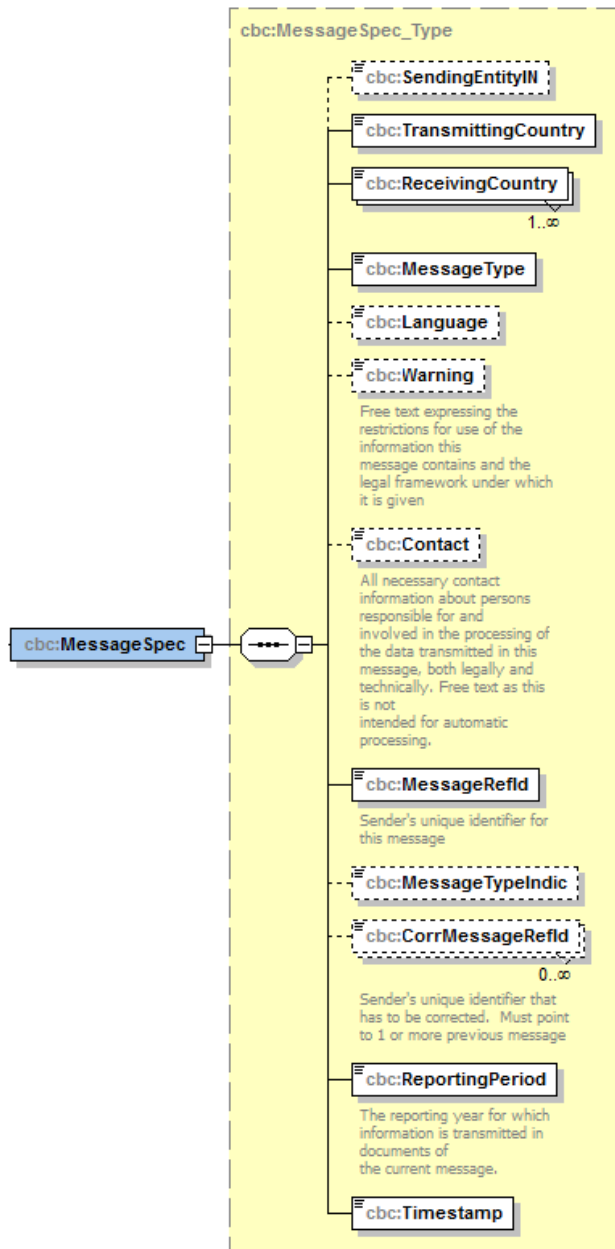

Elementti	Attribuutti	Pituus	Tyyppi	Pakollisuus	Validointi
SendingEntityIN			xsd:string	Pakollinen	Kyllä

- Raportin lähettäjän y-tunnus
- Ilmoitin tekee y-tunnukselle muototarkistuksen
- Jos y-tunnusta ei ole, on otettava yhteys Verohallintoon

Elementti	Attribuutti	Pituus	Tyyppi	Pakollisuus	Validointi
TransmittingCountry		2 merkkiä	iso:CountryCode_Type	Pakollinen	Kyllä

- 2-merkinen maatunnus "FI"

Elementti	Attribuutti	Pituus	Tyyppi	Pakollisuus	Validointi
ReceivingCountry		2 merkkiä	iso:CountryCode_Type	Pakollinen	Kyllä

- vastaanottajamaiden tunnuksia ei anneta. Verohallinto päättelee vastaanottajamaat ilmoituksen/ilmoitusten sisällön perusteella.
- Tässä elementissä annetaan vakiona "FI".
  - o Ilmoitin tarkistaa, että on "FI"



Elementti	Attribuutti	Pituus	Tyyppi	Pakollisuus	Validointi
MessageType			cbc:MessageType_EnumType	Pakollinen	Kyllä

- Ilmoituksen tyyppi
- vakio "CBC", joka ilmaisee, mikä ilmoitus on kyseessä.

Elementti	Attribuutti	Pituus	Tyyppi	Pakollisuus	Validointi
Language			iso:LanguageCode_Type		Kyllä

- kieli, jolla lisätiedot on annettu
- kielet suomi/ruotsi/englanti
- pakollinen, jos elementissä Warning, AdditionalInfo tai OtherEntityInfo on annettu tietoa.
  - o Ilmoitin tarkistaa pakollisuuden

Elementti	Attribuutti	Pituus	Tyyppi	Pakollisuus	Validointi
Warning		Enintään 4000 merkkiä	cbc:StringMaxLengthForLongText_Type	Pakollinen	Kyllä

- Tässä elementissä ilmoitetaan lisätietoa, kuinka vastaanottajan tulee tulkita ilmoitettua tietoa.
  - o Tässä elementissä ilmoitetaan, jos tilikauden pituus on muu kuin 1 vuosi, Tietoa ilmoituskauden poikkeavasta pituudesta ei saa ilmoittaa puolipisteiden välissä.
  - o Tässä elementissä ilmoitetaan tilikauden alkupäivä seuraavalla merkkijonolla: **”;ReportingPeriodStartDate vvvv-kk-pp;” Pakollinen tieto. Ilmoitin tarkistaa, että tilikauden alkupäivä on annettu.**
  - o Tässä elementissä ilmoitetaan konsernin ylimmän emoyrityksen nimi seuraavalla merkkijonolla: **”;UltimateParentEntity:Ylimmän emoyrityksen nimi;”** Tieto pakollinen, kun raportointiroolina on ”nimetty selvitysvelvollinen” tai ”toissijainen selvitysvelvollinen”.
  - o Tässä elementissä ilmoitetaan konsernin ylimmän emoyrityksen TIN seuraavalla merkkijonolla: **”;UltimateParentEntityTIN:12345678;”** Tieto pakollinen, kun raportointiroolina on ”nimetty selvitysvelvollinen” tai ”toissijainen selvitysvelvollinen”.
  - o Edellä mainittujen merkkijonojen väliin tulee aina 1 tyhjämerkki.
  - o Loput merkit ovat käytettävissä selvitysvelvollisen oman harkinnan mukaan.
  - o Esim. ;ReportingPeriodStartDate 2016-01-01; ;UltimateParentEntity:Konsernin YlinEmo Oyj; ;UltimateParentEntityTIN:1234567; Muuta Warning –elementissä ilmoitettua tietoa.
- Language –elementillä on ilmoitettava, millä kielellä tieto Warning –elementtiin on annettu.

Elementti	Attribuutti	Pituus	Tyyppi	Pakollisuus	Validointi
Contact			xsd:string	Pakollinen	

- Lisätietoja antavan henkilön yhteystiedot. Tietoja ei välitetä Verohallinnon ulkopuolelle.
- Pakollinen tieto
  - o Ilmoitin tarkistaa pakollisuuden
- Yhteyshenkilön sukunimi, etunimi ja puhelinnumero. Puhelinnumero annetaan suuntanumeroineen kansainvälisessä muodossa. Nimi ja puhelinnumero erotellaan pilkulla (,) puhelinnumerosta. Esim. Ilmoittaja Ilmo, +358912345678
  - o Ilmoitin tarkistaa, että puhelinnumero on annettu kansainvälisessä muodossa

Elementti	Attribuutti	Pituus	Tyyppi	Pakollisuus	Validointi
MessageRefID			xsd:string	Pakollinen	Kyllä

- uniikki raportin tunnus
- Ilmoittajan pitää huolehtia siitä, ettei eri ilmoituksia lähetetä samalla MessageRefID:llä kuin millä ilmoitus on lähetetty aiemmin
- Muodostetaan seuraavista tiedoista: Vakio "V", selvitysvelvollisen y-tunnus, tilikauden päätymisvuosi, aineistotunnus ja juokseva numero, esim.
  - o Alkuperäinen vuosi-ilmoitus V-6606611-7-2016-CBC-1
  - o Korvaava vuosi-ilmoitus V-6606611-7-2016-CBC-1
  - o Ilmoituksen poisto V-6606611-7-2016-CBC-2 (lisäksi poistettavan raportin yksilöivä tunnus CorrMessageRefID V-6606611-7-2016-CBC-1)
- Ilmoitin.fi-palvelu tarkastaa tiedon muodollisen oikeellisuuden, "V" – y-tunnus – vuosi – aineistotunnus - juokseva numero

Elementti	Attribuutti	Pituus	Tyyppi	Pakollisuus	Validointi
MessageTypeIndic		6 merkkiä	xsd:boolean	Pakollinen	

- Kertoo minkä tyyppinen ilmoitus on kyseessä:
  - o CBC401: Uusi ilmoitus. Tätä arvoa käytetään **myös** silloin, kun annetaan **korvaava ilmoitus**.
  - o CBC402: Käytetään, kun halutaan **poistaa kokonaan** aiemmin lähetetty ilmoitus.

Elementti	Attribuutti	Pituus	Tyyppi	Pakollisuus	Validointi
CorrMessageRefID			xsd:string	Valinnainen	Kyllä

- Kokonaan poistettavan raportin MessageRefId
- CorrMessageRefId annetaan vain **raportin poistossa**.
- esim. V-6606611-7-2016-CBC-1
- Ilmoitin.fi -palvelu tarkastaa tiedon muodollisen oikeellisuuden, "V"- y-tunnus – vuosi – ai-neistotunnus - juokseva numero.
- Poistoilmoituksella viitataan vain yhteen aiempaan raporttiin (MessageRefId:hen)
- Annetun raportin voi poistaa viimeistään 3 vuoden kuluessa tilikauden päättymisvuotta seu-raavan vuoden alusta. Ilmoitin estää raportin poistamisen tämän jälkeen.

Elementti	Attribuutti	Pituus	Tyyppi	Pakollisuus	Validointi
ReportingPeriod		10 merk-kiä	xsd:date	Pakollinen	Kyllä

- raportoitavan tilikauden päättymispäivä muodossa YYYY-KK-PP. Esim. raportoitava tilikausi on 1.4.2016 – 31.3.2017 ilmoitetaan "2017-03-31".
- Jos tilikausi ei ole vuoden mittainen, ilmoitetaan siitä Warning-elementissä.
- Annetun raportin voi korvata tai sen voi poistaa viimeistään 3 vuoden kuluessa tilikauden päättymisvuotta seuraavan vuoden alusta. Ilmoitin estää raportin korvaamisen tai poistami-sen tämän jälkeen.

Elementti	Attribuutti	Pituus	Tyyppi	Pakollisuus	Validointi
Timestamp		20 merk-kiä	xsd:dateTime	Pakollinen	Kyllä

- Ilmoituksen laatimisaikakohta, esim. 2017-02-17T09:30:45Z
- Lähettäjän lisäämä aikaleima

## 5.2 CbCBody

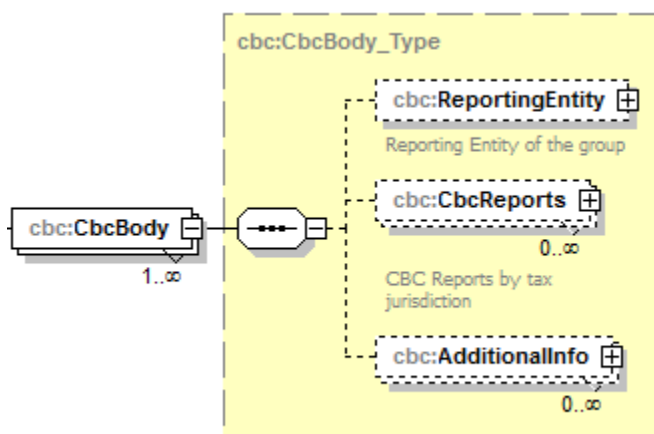

### 5.2.1 ReportingEntity

ReportingEntity sisältää raportin antajan tiedot sekä roolin monikansallisessa yritysryhmässä.

Tämän kokonaisuuden tiedot ovat korjattavissa erikseen korjausilmoituksella (ks. kohta [4 Korjausmenettelyt](#)), joten se sisältää myös DocSpec-tiedot.

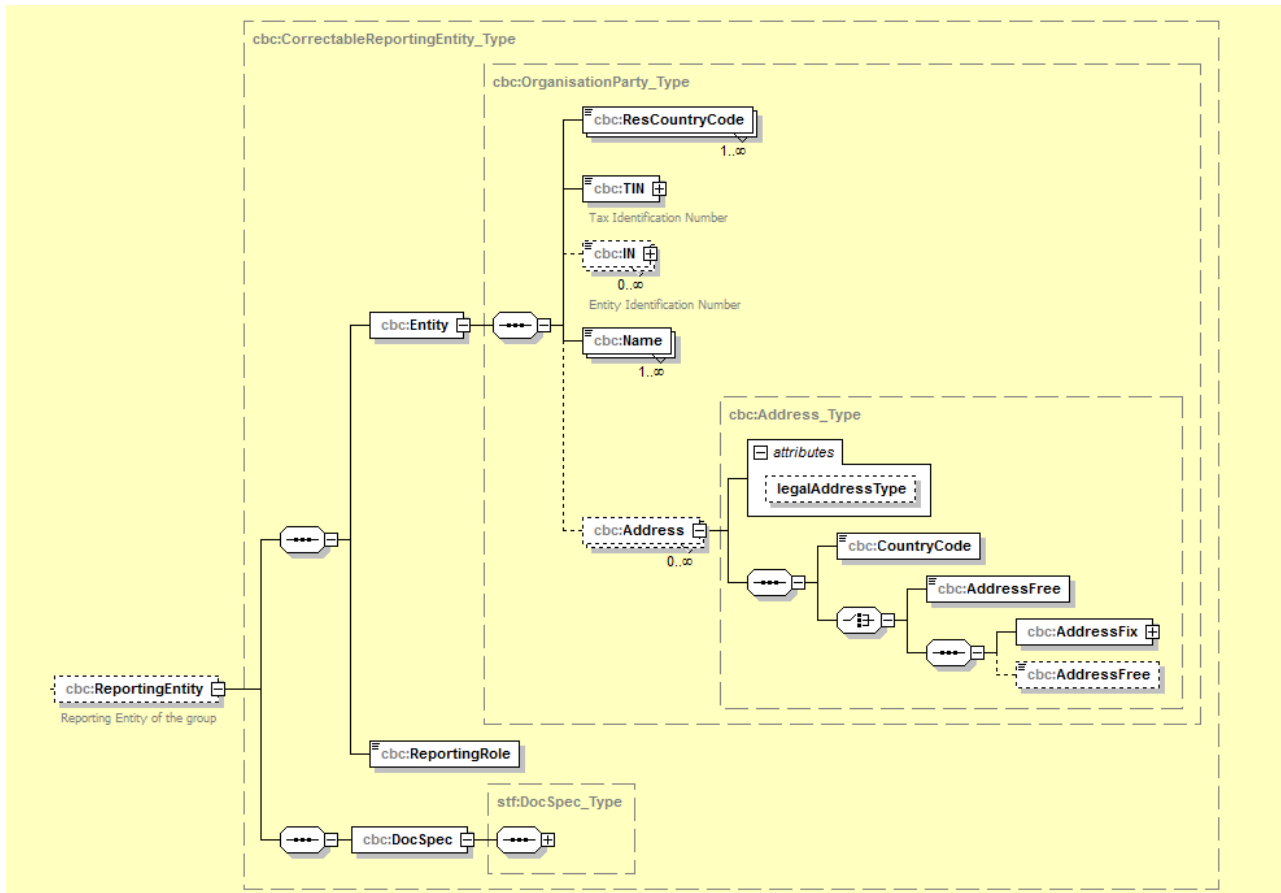

### 5.2.1.1 Entity

Elementti	Attribuutti	Pituus	Tyyppi	Pakollisuus	Validointi
ResCountryCode		2 merkkiä	iso:CountryCode_Type	Pakollinen	

- 2-merkinen maatunnus (Country Code) (ISO-3166 Alpha 2)
- Suomalaisella selvitysvelvollisella aina "FI"
  - o Ilmoitin tarkistaa, että on "FI"

Elementti	Attribuutti	Pituus	Tyyppi	Pakollisuus	Validointi
TIN		Min 1 merkki	taxfi:IN_Type	Pakollinen	
	issuedBy	2 merkkiä	iso:CountryCode_Type	Valinnainen	

- Selvitysvelvollisen TIN (Tax Identification Number) eli Suomessa suomalainen y-tunnus
  - o Ilmoitin.fi tarkistaa, että y-tunnus on muodollisesti oikein
- jos selvitysvelvollisella ei ole y-tunnusta, on otettava yhteyttä Verohallintoon

Attribuutti issuedBy:

- TIN:in antajavaltio, 2-merkinen maatunnus
- suomalaisella selvitysvelvollisella aina "FI".
- Ilmoitin tarkistaa, että on "FI"

Elementti	Attribuutti	Pituus	Tyyppi	Pakollisuus	Validointi
IN		Min 1 merkki	taxfi:IN_Type	Valinnainen	
	issuedBy	2 merkkiä	iso:CountryCode_Type	Valinnainen	

	INType		xsd:string	Valinnainen	
--	--------	--	------------	-------------	--

Ei käytössä CbC-raportoinnissa.

Elementti	Attribuutti	Pituus	Tyyppi	Pakollisuus	Validointi
Name			xsd:string	Pakollinen	Kyllä

- Tällä elementillä ilmoitetaan pakollisena tietona selvitysvelvollisen virallinen nimi
- Name-elementtejä voidaan antaa monta. Lisäksi voidaan ilmoittaa muu nimi.

Elementti	Attribuutti	Pituus	Tyyppi	Pakollisuus	Validointi
Address			cbc:Address_Type	Pakollinen	

- Katso Address-rakenteet luvusta 5.3.1 Address-rakenteet

### 5.2.1.2 ReportingRole

ReportingRole –elementti kertoo, missä roolissa selvitysvelvollinen on ao. monikansallisessa yritysryhmässä.

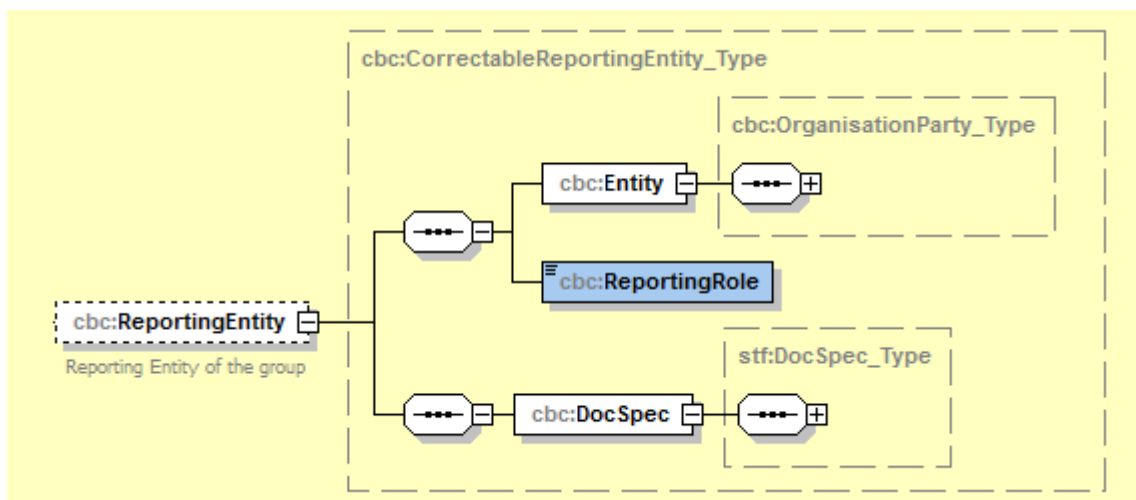

Elementti	Attribuutti	Pituus	Tyyppi	Pakollisuus	Validointi
ReportingRole			cbc:CbcReportingRole_EnumType	Pakollinen	Kyllä

- Selvitysvelvollisen raportointirooli monikansallisessa yritysryhmässä:
  - o CBC701: Selvitysvelvollinen (esim. konsernin ylin emoyritys)
  - o CBC702: Nimetty selvitysvelvollinen
  - o CBC703: Toissijainen selvitysvelvollinen

### 5.2.1.3 DocSpec

Elementti	Attribuutti	Pituus	Tyyppi	Pakollisuus	Validointi
DocSpec			docSpec_Type		

- Katso DocSpec -rakenne luvusta 5.3.2 DocSpec -rakenteet

## 5.2.2 CbCReports

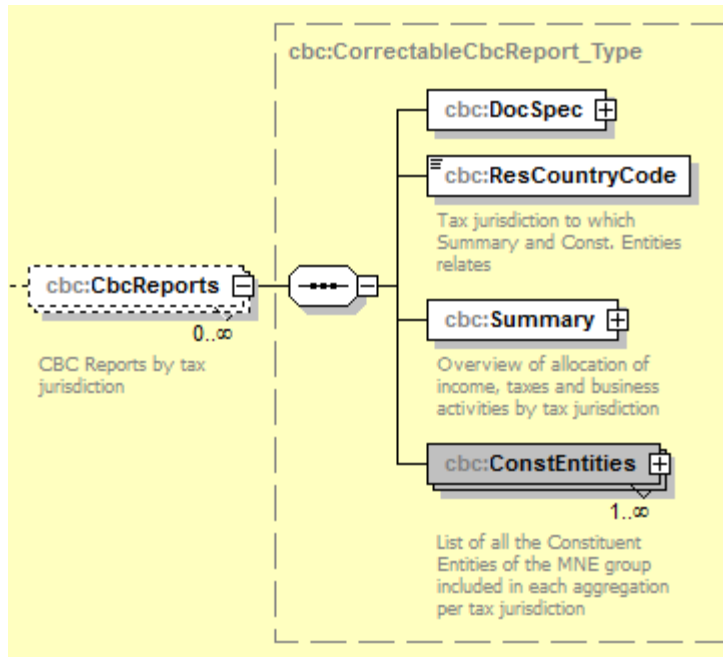

Tällä rakenteella raportoidaan maakohtaisesti Monikansallisen Yritysryhmän yhteen-  
vetotiedot ja tiedot osapuolista sekä niiden toiminnan luonteesta.

Tämän kokonaisuuden tiedot ovat korjattavissa erikseen korjausilmoituksella (ks.  
kohta [4 Korjausmenettelyt](#)), joten se sisältää myös DocSpec-tiedot.

Elementti	Attribuutti	Pituus	Tyyppi	Pakollisuus	Validointi
DocSpec			docSpec_Type		

- Katso DocSpec -rakenne luvusta [5.3.2 DocSpec -rakenteet](#)

Elementti	Attribuutti	Pituus	Tyyppi	Pakollisuus	Validointi
ResCountryCode		2 merkkiä	iso:CountryCode_ Type	Pakollinen	

- Verotuksellinen lainkäyttöalue, jonka tietoja ao. CbCReport -rakenteella ilmoitetaan.
- 2-merkinen maatunnus (Country Code) (ISO-3166 Alpha 2)
- Maatunnus voi olla myös "X5", jos raportoidaan sellaisten osapuolten tietoja, joilla ei ole verotuk-  
sellista lainkäyttöaluetta.

### 5.2.2.1 Summary

Tässä rakenteessa raportoidaan yhteenvetotiedot sen verotuksellisen lainkäyttöalueen osalta, joka tietoa ao. CbCReport -rakenteella ilmoitetaan.

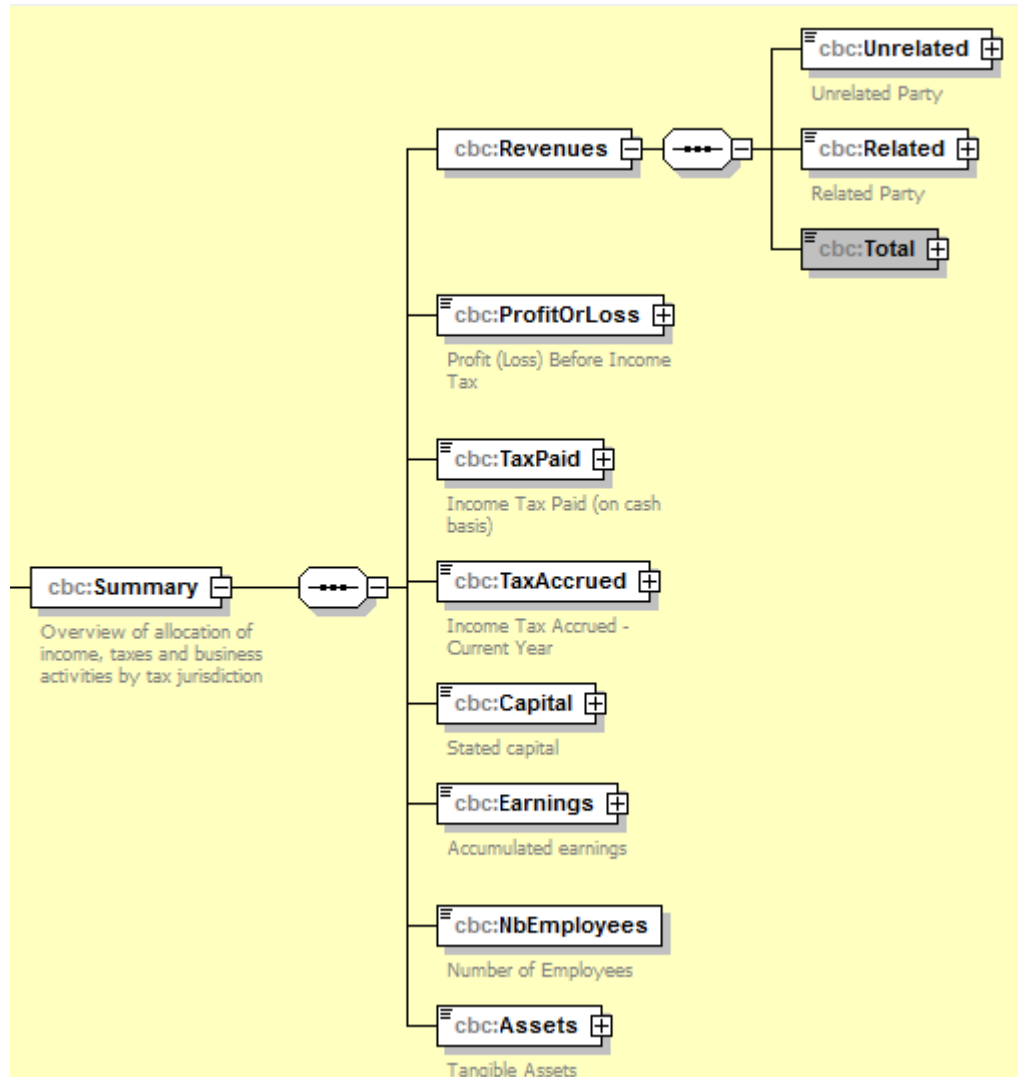

#### 5.2.2.1.1 Revenues

Elementti	Attribuutti	Pituus	Tyyppi	Pakollisuus	Validointi
Unrelated			cbc:MonAmnt_Type	Pakollinen	kyllä
	currCode	3 merkkiä	iso:currCode_Type	Pakollinen	kyllä

- Monikansallisen yritysryhmän kaikkien osapuolien tulot, kun kyseessä on osapuoli, joka **ei ole etuyhdeydessä**.
- Tässä ilmoitetaan tulot riippumattomien osapuolten kanssa tehdyistä liiketoimista. Tuloilla tarkoitetaan vaihto-omaisuuden ja omaisuuden myynnistä saatuja tuottoja sekä palvelu-, rojalti-, korko- ja preemiotuloja sekä mahdollisia muita määriä. Tuloihin eivät kuulu muilta maakotohaiseen raporttiin sisällytettäviltä osapuolilta saadut maksut, joita kohdellaan osinkoina lainkäyttöalueella, jossa maksaja asuu.
- Valuutta, jossa tulot on ilmoitettu. ISO 4217 Alpha 3 Standard.

Elementti	Attribuutti	Pituus	Tyyppi	Pakollisuus	Validointi
Related			cbc:MonAmnt_Type	Pakollinen	kyllä
	currCode	3 merkkiä	iso:currCode_Type	Pakollinen	kyllä

- Monikansallisen yritysryhmän kaikkien osapuolien tulot, kun kyseessä on osapuoli, joka **on etuyhdeydessä**.

- Tässä ilmoitetaan tulot riippumattomien osapuolten kanssa tehdyistä liiketoimista. Tuloilla tarkoitetaan vaihto-omaisuuden ja omaisuuden myynnistä saatuja tuottoja sekä palvelu-, rojalti-, korko- ja preemiotuloja sekä mahdollisia muita määriä. Tuloihin eivät kuulu muilta maakohtaiseen raporttiin sisällytettäviltä osapuolilta saadut maksut, joita kohdellaan osinkoina lainkäyttöalueella, jossa maksaja asuu.
- Valuutta, jossa tulot on ilmoitettu. ISO 4217 Alpha 3 Standard.

Elementti	Attribuutti	Pituus	Tyyppi	Pakollisuus	Validointi
Total			cbc:MonAmnt_Type	Pakollinen	kyllä
	currCode	3 merkkiä	iso:currCode_Type	Pakollinen	kyllä

- Edellä ilmoitetut tulot yhteensä.
- Valuutta, jossa tulot on ilmoitettu. ISO 4217 Alpha 3 Standard.

Elementti	Attribuutti	Pituus	Tyyppi	Pakollisuus	Validointi
ProfitOrLoss			cbc:MonAmnt_Type	Pakollinen	kyllä
	currCode	3 merkkiä	iso:currCode_Type	Pakollinen	kyllä

- Monikansallisen yritysryhmän kaikkien osapuolien voitto tai tappio ennen veroja ao. verotuksellisella lainkäyttöalueella.
- Tappio ilmoitetaan negatiivisena
- Valuutta, jossa voitto tai tappio on ilmoitettu. ISO 4217 Alpha 3 Standard.

Elementti	Attribuutti	Pituus	Tyyppi	Pakollisuus	Validointi
TaxPaid			cbc:MonAmnt_Type	Pakollinen	kyllä
	currCode	3 merkkiä	iso:currCode_Type	Pakollinen	kyllä

- Monikansallisen yritysryhmän kaikkien osapuolien tilikaudella maksetut tuloverot.
- Valuutta, jossa verot on ilmoitettu. ISO 4217 Alpha 3 Standard.

Elementti	Attribuutti	Pituus	Tyyppi	Pakollisuus	Validointi
TaxAccrued			cbc:MonAmnt_Type	Pakollinen	kyllä
	currCode	3 merkkiä	iso:currCode_Type	Pakollinen	kyllä

- Monikansallisen yritysryhmän kaikkien osapuolien kertyneet tuloverot
- Valuutta, jossa kertynyt vero on ilmoitettu. ISO 4217 Alpha 3 Standard.

Elementti	Attribuutti	Pituus	Tyyppi	Pakollisuus	Validointi
Capital			cbc:MonAmnt_Type	Pakollinen	kyllä
	currCode	3 merkkiä	iso:currCode_Type	Pakollinen	kyllä

- Monikansallisen yritysryhmän kaikkien osapuolien oman pääoman kirjanpidollinen arvo.
- Valuutta, jossa kirjanpidollinen arvo on ilmoitettu. ISO 4217 Alpha 3 Standard.

Elementti	Attribuutti	Pituus	Tyyppi	Pakollisuus	Validointi
Earnings			cbc:MonAmnt_Type	Pakollinen	kyllä
	currCode	3 merkkiä	iso:currCode_Type	Pakollinen	kyllä

- Monikansallisen yritysryhmän kaikkien osapuolien kertyneet voittovarot.
- Valuutta, jossa tieto ilmoitettu. ISO 4217 Alpha 3 Standard.

Elementti	Attribuutti	Pituus	Tyyppi	Pakollisuus	Validointi
NbEmployees			xsd:integer	Pakollinen	kyllä

- Monikansallisen yritysryhmän kokoaikaisten työntekijöiden lukumäärä.
- Oltava suurempi tai yhtä suuri 0 (nolla).

Elementti	Attribuutti	Pituus	Tyyppi	Pakollisuus	Validointi
Assets			cbc:MonAmnt_Type	Pakollinen	kyllä
	currCode	3 merkkiä	iso:currCode_Type	Pakollinen	kyllä

- Monikansallisen yritysryhmän muu aineellinen omaisuus kuin käteinen tai muut rahavarat.
- Valuutta, jossa tieto ilmoitettu. ISO 4217 Alpha 3 Standard.

## 5.2.2.2 ConstEntities

Tässä rakenteessa raportoidaan monikansalliseen yritysryhmään kuuluvat osapuolet (tytäryhtiöt ja kiinteät toimipaikat) sen verotuksellisen lainkäyttöalueen osalta, joka tietoja ao. CbCReport -rakenteella ilmoitetaan.

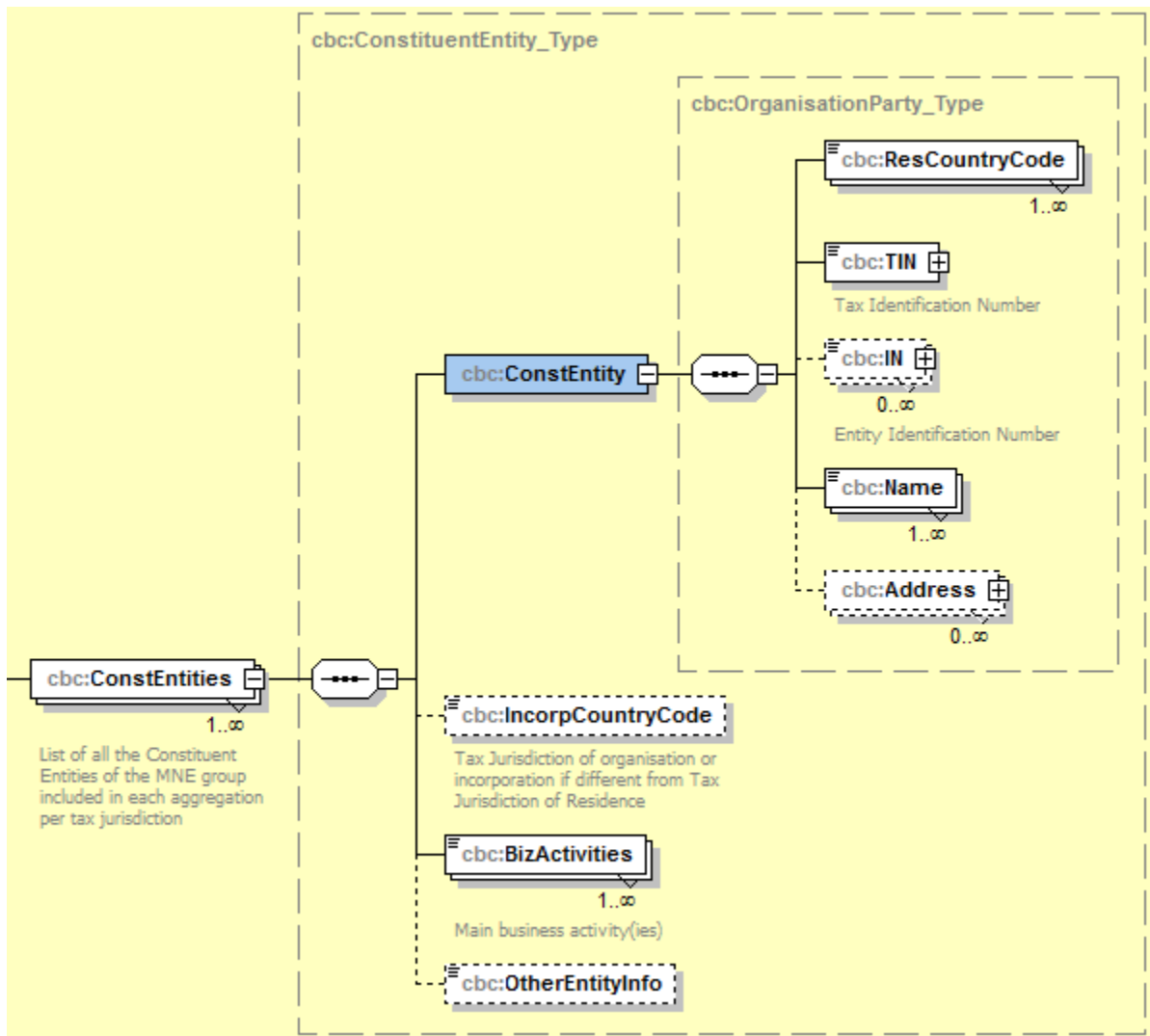

Elementti	Attribuutti	Pituus	Tyyppi	Pakollisuus	Validointi
ResCountryCode			iso:CountryCode_Type	Pakollinen	

Osapuolen, esim. tytäryhtiö tai kiinteä toimipaikka, verotuksellinen kotipaikka.

- tulee olla sama kuin verotuksellinen lainkäyttöalue, jonka tietoja CbCReport -rakenteella ilmoitetaan
- Käytä arvoa "X5", jos osapuolella ei ole verotuksellista kotipaikkaa.

Elementti	Attribuutti	Pituus	Tyyppi	Pakollisuus	Validointi
TIN		Min 1 merkki	taxfi:IN_Type	Pakollinen	
	issuedBy	2 merkkiä	iso:CountryCode_Type	Valinnainen	

Osapuolen TIN (Tax Identification Number)

- Jos TIN:n antajavaltion on Suomi, niin Ilmoitin.fi tarkistaa, että y-tunnus on muodollisesti oikein
- jos osapuolella ei ole TIN-tunnusta, on annetaan arvoksi "NoTIN".

Attribuutti issuedBy:

- TIN:in antajavaltio



- 2-merkkinen maatunnus

Elementti	Attribuutti	Pituus	Tyyppi	Pakollisuus	Validointi
IN		Min 1 merkki	taxfi:IN_Type	Valinnainen	
	issuedBy	2 merkkiä	iso:CountryCode_Type	Valinnainen	
	INType		xsd:string	Valinnainen	

Muu osapuolen yksilöivä tunniste

- pakollinen tieto, jos TIN = "NoTIN"

Attribuutti issuedBy:

- tunnisteeseen antajavaltio
- 2-merkkinen maatunnus

Attribuutti INType:

- tunnisteeseen tyyppi ilmaisee minkä tyyppisestä yksilöivästä tunnuksesta on kyse.

Elementti	Attribuutti	Pituus	Tyyppi	Pakollisuus	Validointi
Name			xsd:string	Pakollinen	Kyllä

- Tällä elementillä ilmoitetaan pakollisena tietona tytäryhtiön tai kiinteän toimipaikan nimi
- Name -elementtejä voidaan antaa monta.

Elementti	Attribuutti	Pituus	Tyyppi	Pakollisuus	Validointi
Address			tax-fi:Address_Type	Pakollinen	

- Katso Address-rakenteet luvusta 5.3.1 Address-rakenteet

Elementti	Attribuutti	Pituus	Tyyppi	Pakollisuus	Validointi
IncorpCountryCode		2 merkkiä	iso:CountryCode_Type	Valinnainen	

- Maakoodi, jolla ilmoitetaan osapuolen verotuksellinen lainkäyttöalue, kun se on muu kuin osapuolen verotuksellinen kotipaikka.
- 2-merkkinen maatunnus (Country Code) (ISO-3166 Alpha 2)

Elementti	Attribuutti	Pituus	Tyyppi	Pakollisuus	Validointi
BizActivities			cbc:CbcReporting Role_EnumType	Pakollinen	Kyllä

- Osapuolen harjoittama liiketoiminta:
  - o CBC501 – Research and Development (Tutkimus ja kehittäminen)
  - o CBC502 – Holding or Managing intellectual property (Aineettoman omaisuuden hallinta tai hallinnointi)
  - o CBC503 – Purchasing or Procurement (Ostaminen tai hankinnat)
  - o CBC504 – Manufacturing or Production (Valmistus tai tuotanto)
  - o CBC505 – Sales, Marketing or Distribution (Myynti, markkinointi tai jakelu)
  - o CBC506 – Administrative, Management or Support Services (Hallinto, johto tai tukipalvelut)
  - o CBC507 – Provision of Services to unrelated parties (Palvelujen tarjoaminen osapuolille, jotka eivät ole etuyhteydessä)
  - o CBC508 – Internal Group Finance (Yritysryhmän sisäinen rahoitus)
  - o CBC509 – Regulated Financial Services (Säännellyt rahoituspalvelut)
  - o CBC510 – Insurance (Vakuutus)
  - o CBC511 – Holding shares or other equity instruments (Osakkeiden tai muiden omapääomaosuuksien omistus)
  - o CBC512 – Dormant (Lepäävä)
  - o CBC513 – Other (Muu. Määritellä osapuolen toiminnan luonne elementillä "OtherEntityInfo").
- Voi olla useita pääliiketoiminta-alueita

Elementti	Attribuutti	Pituus	Tyyppi	Pakollisuus	Validointi
OtherEntityInfo		Enintään 4000 merkkiä	xsd:string	Valinnainen	

- Muuta tytäryhtiötä koskevaa tietoa (esim. toiminnan luonne, kun pääliiketoiminnan koodi on "CBC513").
- tiedot annetaan englanniksi.

### 5.2.3 Additional Info

Lisätiedot –rakenteella voidaan ilmoittaa sellaiset lisätiedot, jotka selvitysvelvollinen haluaa välittää tiedoksi vastaanottajamaan veroviranomaiselle.

AdditionalInfo –rakenteita voi olla useita.

Elementti	Attribuutti	Pituus	Tyyppi	Pakollisuus	Validointi
DocSpec			docSpec_Type		

- Katso DocSpec -rakenne luvusta 5.3.2 DocSpec -rakenteet

Elementti	Attribuutti	Pituus	Tyyppi	Pakollisuus	Validointi
OtherInfo		Enintään 4000 merkkiä	xsd:string	Valinnainen	

- lisätiedot annetaan englanniksi
- Jos ulkomainen konsernin ylimmäinen emoyritys on kieltäytynyt antamasta CbC-tietoja, tällä elementillä ilmoitetaan asiasta. Tieto voidaan ilmoittaa, jos selvitysvelvollisen rooli konsernissa (ReportingRole) on CBC703 (toissijainen selvitysvelvollinen). Kieltäytyminen ilmoitetaan seuraavalla merkkijonolla puolipisteiden välissä: ”;The ultimate parent company has refused to provide all information required for the reporting entity to meet its obligations to file a country-by-country report.”.

Elementti	Attribuutti	Pituus	Tyyppi	Pakollisuus	Validointi
ResCountryCode		2 merkkiä	iso:CountryCode_Type	Valinnainen	

- Jos lisätieto koskee vain tiettyä verotuksellista lainkäyttöaluetta, ilmoitetaan ao. verotuksellisen lainkäyttöalueen maakoodi.
- voidaan ilmoittaa enemmän kuin yksi verotuksellinen lainkäyttöalue
- 2-merkkinen maatunnus (Country Code) (ISO-3166 Alpha 2)

Elementti	Attribuutti	Pituus	Tyyppi	Pakollisuus	Validointi
SummaryRef			Luetellut arvot	Valinnainen	

- Jos lisätieto koskee vain tiettyä yhteenvetotietoa, ilmoitetaan ao. yhteenvetotieto (arvot CBC601 – CBC610)
- Jos lisätieto on monikansallisen konsernin nimi, käytetään arvona CBC611.
- voidaan ilmoittaa enemmän kuin yksi lisätieto
- Valittavissa olevat arvot:
  - o CBC601 – Revenues – Unrelated (Tulot, osapuoli joka ei ole etuyhteydessä)
  - o CBC602 – Revenues – Related (Tulot, etuyhteydessä oleva osapuoli)
  - o CBC603 – Revenues – Total (Tulot yhteensä)
  - o CBC604 – Profit or Loss (Voitto tai tappio ennen veroja)
  - o CBC605 – Tax Paid (Maksetut tuloverot)
  - o CBC606 – Tax Accrued (Kertyneet tuloverot)
  - o CBC607 – Capital (Oman pääoman kirjanpidollinen arvo)
  - o CBC608 – Earnings (Kertyneet voittovarot)
  - o CBC609 – Number of Employees (Työntekijöiden lukumäärä)
  - o CBC610 – Assets (Muu aineellinen omaisuus kuin käteinen tai muut rahavarat)
  - o CBC611 – Name of Multinational Enterprise Group (Monikansallisen konsernin nimi)

## 5.3 Yhteiset rakenteet

### 5.3.1 Address-rakenteet

Ilmoitetaan joko AddressFix tai AddressFree. Ilmoituksella on käytettävä ensisijaisesti AddressFix-kenttiä.

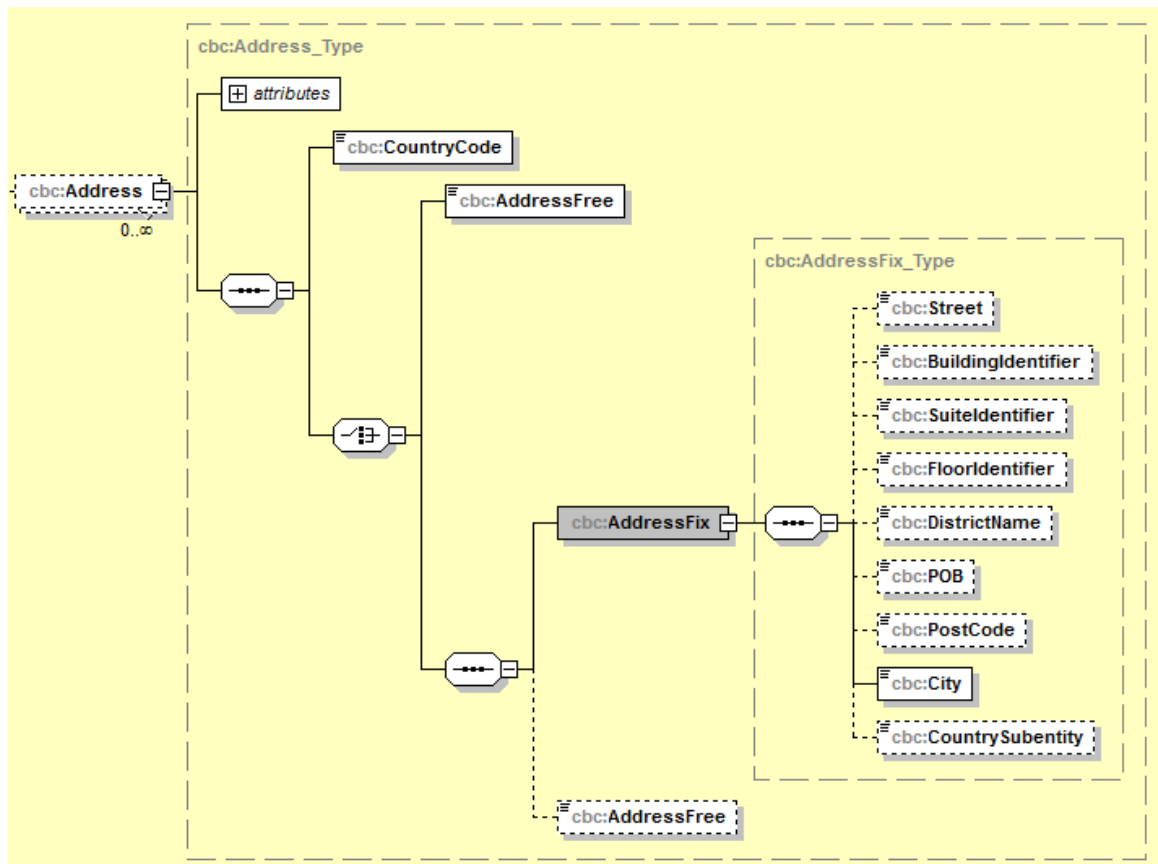

Elementti	Attribuutti	Pituus	Tyyppi	Pakollisuus	Validointi
AddressType	legalAddressType		Luetellut arvot	Valinnainen	

- Osoitteen tyyppi:
  - o OECD301= asunto tai liikehuoneisto
  - o OECD302= asunto
  - o OECD303= liikehuoneisto
  - o OECD304= rekisteröity toimipaikka
  - o OECD305= määrittelemätön

Elementti	Attribuutti	Pituus	Tyyppi	Pakollisuus	Validointi
CountryCode		2 merkkiä	iso:CountryCode_Type	pakollinen	

- Osoitteen sijaintivaltio
- 2-merkkinen maatunnus (Country Code) (ISO-3166 Alpha 2)
- ConstEntity –rakenteessa ilmoitettavalla osapuolella maakoodi voi olla myös X5 eli "Ei valtiota"

#### 5.3.1.1 AddressFix

Mikäli osoitetietojen raportoinnissa käytetään AddressFix:iä, rakenteessa raportoidaan täydellinen katuosoite, jolloin annetaan vähintään kaupunki

Elementti	Attribuutti	Pituus	Tyyppi	Pakollisuus	Validointi
Street			xs:string	Valinnainen	

- Kadun nimi

Elementti	Attribuutti	Pituus	Tyyppi	Pakollisuus	Validointi
-----------	-------------	--------	--------	-------------	------------

BuildingIdentifier			xs:string	Valinnainen	
--------------------	--	--	-----------	-------------	--

- Talon/rakennuksen numero

Elementti	Attribuutti	Pituus	Tyyppi	Pakollisuus	Validointi
SuitIdentifier			xs:string	Valinnainen	

- Huoneiston numero tms. tieto

Elementti	Attribuutti	Pituus	Tyyppi	Pakollisuus	Validointi
FloorIdentifier			xs:string	Valinnainen	

- Sijaintikerros rakennuksessa

Elementti	Attribuutti	Pituus	Tyyppi	Pakollisuus	Validointi
DistrictName			xs:string	Valinnainen	

- Kaupungin osa

Elementti	Attribuutti	Pituus	Tyyppi	Pakollisuus	Validointi
POB			xs:string	Valinnainen	

- Postilokero
- Pakollinen tieto, mikäli osoitteena on postilokero

Elementti	Attribuutti	Pituus	Tyyppi	Pakollisuus	Validointi
PostCode			xs:string	Valinnainen	

- Postinumero

Elementti	Attribuutti	Pituus	Tyyppi	Pakollisuus	Validointi
City			xs:string	Pakollinen	Kyllä

- Kaupunki/Kunta
- Pakollinen tieto

Elementti	Attribuutti	Pituus	Tyyppi	Pakollisuus	Validointi
CountrySubentity			xs:string	Valinnainen	

- Osavaltio tms.

### 5.3.1.2 AddressFree

Käytetään, jos osoitetta ei pystytä ilmoittamaan AddressFix-rakenteessa. On sallittua ilmoittaa tässä rakenteessa katuosoite kokonaisuudessaan ja ilmoittaa kaupunki, postinumero sekä mahdollinen osavaltiotieto käyttäen AddressFix-rakennetta tilanteissa, joissa selvityselvöllisen tietojärjestelmä ei erittele katuosoitetta AddressFix-rakenteessa tarkoitetulla tavalla.

Elementti	Attribuutti	Pituus	Tyyppi	Pakollisuus	Validointi
AddressFree			xs:string	Valinnainen*	

- Vapaa osoitekenttä
- Suositellaan annettavaksi järjestyksessä katu, kaupunki ja postinumero
- Toissijainen AddressFix:iin nähden

### 5.3.2 DocSpec-rakenne

DocSpec-rakenne pitää sisällään raportin tyyppin (DocTypeIndic), raporttien tunnistetiedot (DocRefId) sekä korjattavan ilmoituksen (CorrMessageRefId) ja korjattavien raporttien (CorrDocRefId) id:t.

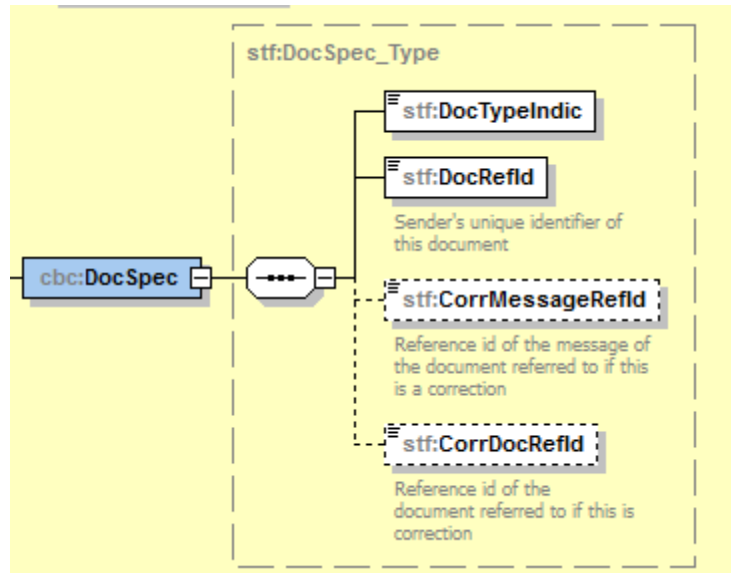

Elementti	Attribuutti	Pituus	Tyyppi	Pakollisuus	Validointi
DocTypeIndic			Luetellut arvot	Pakollinen	Kyllä

- Raportin tyyppi
- Mahdolliset koodit:
  - o OECD1 = Uudet tiedot ja korvaavat tiedot
  - o OECD3 = Poistettavat tiedot

Elementti	Attribuutti	Pituus	Tyyppi	Pakollisuus	Validointi
DocRefID		Min 1 merkki	xsd:string	Pakollinen	Kyllä

- Raportin yksilöivä tunniste
- Tieto koostetaan seuraavista osioista
  - o Selvitysvelvollisen y-tunnus, jos selvitysvelvollisella on y-tunnus tai y-tunnuksen puuttessa muu yksilöivä tunniste.
  - o Väliviiva (-)
  - o Yksilöivä osa, kuten verovuosi ja yksiselitteinen numerointi esim. 2017-001-002
  - o tiedon maximipituus on 200 merkkiä.
- Esim. DocRefId kokonaisuudessaan: 6606611-7-2017-001-002

Elementti	Attribuutti	Pituus	Tyyppi	Pakollisuus	Validointi
CorrDocRefID		Min 1 merkki	xsd:string	Valinnainen	

- Ei käytetä kansallisessa tiedonkeruussa.

Elementti	Attribuutti	Pituus	Tyyppi	Pakollisuus	Validointi
CorrMessageRefID		Min 1 merkki	xsd:string	Valinnainen	

- Ei käytetä kansallisessa tiedonkeruussa.

## 6 LISÄTIETOJA/LINKKEJÄ

CbC-ilmoitus tulee antaa teknisestä näkökulmasta tässä dokumentissa olevan ohjeistuksen mukaisesti. Tähän kohtaan on koottu asiaan liittyviä hyödyllisiä lisätietoja.

Verohallinnon julkaisema substanssiohje: [Syventävä ohje](#).

Xml-skeemavalidoinnit ja Verohallinnon pakollisuusehdot täyttävä XML-dokumentit:

