

TÄYDENNYSVERON TIETOILMOITUS (GIR) – TEKNINEN SOVELTAMISHOJE

SISÄLLYS

1	Täydennysveron tietoilmoituksen tekninen soveltamisohje	2
1.1	Täydennysveron tietoilmoitus.....	2
1.2	Siirtymäkauden yksinkertaistettu ilmoittaminen	2
1.3	Automaattinen tietojenvaihto.....	2
1.4	Dokumentin lukuohjeita.....	3
2	omaveropalvelu	3
2.1	Tiedostoon liittyviä teknisiä seikkoja.....	4
3	ilmoituksen antaminen	4
4	korjausmenettelyt.....	4
5	xml-skeeman rakenne.....	6
5.1	Message Header	6
5.2	ID, UPE ID ja TIN_Types -rakenteet sekä Additional Data Point.....	9
5.3	GloBE Body	15
5.3.1	FilingInfo – Ilmoittajan tiedot	17
5.3.2	GeneralSection – Perustiedot konsernista	20
5.3.3	Summary – Yhteenveto lainkäyttöalueittain	32
5.3.4	Jurisdiction section – lainkäyttöalueiden tiedot.....	39
5.3.5	UTPR Attribution.....	129
6	Omaveron tekemät tarkistukset.....	131

1 TÄYDENNYSVERON TIETOILMOITUKSEN TEKNINEN SOVELTAMISOHJE

1.1 Täydennysveron tietoilmoitus

Täydennysveron tietoilmoituksella (GloBE Information Return, GIR) annetaan suurten konsernien vähimmäisverotuksesta annetun lain 8 luvussa säädetyt tiedot. Suurten konsernien vähimmäisverotus perustuu OECD:n Pilari 2 mallisääntöihin (GloBE Model Rules), jotka on EU:ssa toteutettu neuvoston direktiivillä (EU) 2022/2523 monikansallisten konsernien ja suurten kotimaisten konsernien maailmanlaajuisen vähimmäisverotason varmistamisesta unionissa. Täydennysveron tietoilmoituksen tietosisältö (GIR-tietosisältö) on määritelty OECD:n julkaisemassa standardissa OECD (2025), *Tax Challenges Arising from the Digitalisation of the Economy – GloBE Information Return (January 2025): Inclusive Framework on BEPS*, OECD/G20 Base Erosion and Profit Shifting Project, OECD Publishing, Paris, <https://doi.org/10.1787/a05ec99a-en>.

Täydennysveron tietoilmoitus annetaan XML-tiedostona OmaVeron kautta. Ilmoitus perustuu OECD:n julkaisemaan skeemaan OECD (2025), *GloBE Information Return (Pillar Two) XML Schema: User Guide for Tax Administrations*, OECD Publishing, Paris, <https://doi.org/10.1787/c594935a-en>. Skeema täyttää myös EU:n hallinnollisesta yhteistyöstä verotuksen alalla annetun direktiivin muutosdirektiivistä (EU 2025/872, ns. DAC9-direktiivi) johtuvat EU-maita koskevat tarpeet. Tässä soveltamisohjeessa on kuvattu teknisestä näkökulmasta, miten täydennysveron tietoilmoituksen tiedot ilmoitetaan Verohallinnolle. Muuta ilmoittamiseen liittyvää ohjeistusta on julkaistu Ver.fi:ssä [Suurten konsernien vähimmäisvero>Ilmoittaminen](#)

Tätä ohjetta on noudatettava annettaessa täydennysveron tietoilmoitusta 31.12.2023 tai sen jälkeen alkaneilta tilikausilta.

1.2 Siirtymäkauden yksinkertaistettu ilmoittaminen

Täydennysveron tietoilmoituksella ilmoitettavat laskelmat on lähtökohtaisesti annettava yksikkökohtaisina tietoina. Siirtymäkaudella, eli viimeistään 31.12.2028 alkavilta tilikausilta, jotka päättyvät viimeistään 30.6.2030, on kuitenkin tietyin edellytyksin mahdollista soveltaa siirtymäkauden yksinkertaistettua ilmoittamista. Tällöin laskelmat voidaan ilmoittaa lainkäyttöaluekohtaisina tietoina. Siirtymäkauden yksinkertaistettua ilmoittamista voidaan soveltaa sellaisella lainkäyttöalueella, jolla ei muodostu täydennysveroa, tai jolla muodostuvaa täydennysveroa ei tarvitse kohdentaa konserniyksiköille esimerkiksi sen takia, että tuloksilukemissääntöä soveltava emoyksikkö omistaa kaikki lainkäyttöalueella sijaitsevat konserniyksiköt kokonaan. Jos täydennysvero on kohdennettava konserniyksiköille verotussäännön soveltamista varten, ei yksinkertaistettua ilmoittamista voida soveltaa.

Yksinkertaistettua ilmoittamista ei ole pakko soveltaa siirtymäkaudella. Konserni voi siis antaa laskelmat yksikkökohtaisina tietoina kaikilla lainkäyttöalueilla.

1.3 Automaattinen tietojenvaihto

Jos konserni antaa täydennysveron tietoilmoituksen keskitetysti, lähetetään tiedot konserniyksiköiden sijaintilainkäyttöalueiden viranomaisille automaattisessa tietojenvaihdossa. Tietojenvaihdossa sovelletaan tietojen jakamistapaa (ns. dissemination approach), jossa lainkäyttöalueella on oikeus saada niitä lainkäyttöalueita koskevat tiedot, joilla mahdollisesti muodostuvaan täydennysveroon lainkäyttöalueella on verotusoikeus. Lähestymistapa on selostettu OECD:n julkaisussa OECD (2025), *Tax Challenges Arising from the Digitalisation of the Economy – GloBE Information Return (January 2025): Inclusive Framework on BEPS*, OECD/G20 Base Erosion and Profit Shifting Project, OECD Publishing, Paris, <https://doi.org/10.1787/a05ec99a-en> ja DAC9-direktiivin 8ae-artiklassa. Tarkempia tietoja tietojen jakamistavasta on täydennysveron tietoilmoitusta koskevassa ohjeistuksessa Ver.fi:ssä [Suurten konsernien vähimmäisvero>Ilmoittaminen](#).

Tietojenvaihdon toteuttamiseksi ilmoittavan konserniyksikön on täydennysveron tietoilmoituksella ilmoitettava mille vastaanottaville lainkäyttöalueille ilmoituksen eri osiot lähetetään. Verohallinto toteuttaa tietojenvaihdon konsernin antaman ilmoituksen mukaisesti sillä edellytyksellä, että Suomella on vastaanottavien lainkäyttöalueiden kanssa aktivoitu tietojenvaihtosuhde.

1.4 Dokumentin lukuohjeita

Tämä dokumentti on tarkoitettu ensisijaisesti täydennysveron tietoilmoituksen XML-tiedoston tuottajille.

Elementin oikeassa alakulmassa oleva merkintä

- 0...∞ tarkoittaa, että elementti voi toistua nolasta n:ään kertaa ja
- 1...∞ tarkoittaa että elementti voi toistua yhdestä n:ään kertaa.
-

Elementti, joka on merkitty yhtenäisellä reunaviivalla, tarkoittaa pakollista elementtiä, joka on ilmoituksessa aina mukana. Elementin pakollisuus on ilmoitettu tiedolla Validation. Jos pakollisen tiedon kohdalla on kaksi vaihtoehtoa, on ilmoitettava jompikumpi vaihtoehdoista. Skeemassa tämä on ilmaistu merkinnällä Validation (Choice).

Jos elementti on merkitty katkoviivalla, se tarkoittaa skeemalla vapaaehtoista elementtiä. Skeemalla vapaaehtoinen elementti voi kuitenkin tietosisältövaatimusten kannalta olla pakollinen, jolloin elementissä on annettava tietoa. Skeemassa on havaittu joitakin epäjohdonmukaisuuksia suhteessa tietosisältövaatimuksiin. Jos skeeman teknisten vaatimusten vuoksi on ilmoitettava pakollisia elementtejä, joissa ei käsillä olevassa tilanteessa ole ilmoitettavaa tietoa, voi niissä ilmoittaa 0.

Jos elementin tyyppi on Boolean, on ilmoitettava erityisen tiedon osalta pitääkö se paikkansa kyllä/ei vaihtoehtojen avulla. Tässä tyyppissä sovelletaan seuraavaa merkitystä:

- 1 tarkoittaa Kyllä (True)
- 0 tarkoittaa Ei (False)

Ilmoitettavat luvut pyöristetään lähimpään kokonaislukuun. Täydennysverolaskelmissa käytetään kuitenkin tarkkoja lukuja.

Ilmoitettavien valintojen ja niiden peruutusten osalta tieto ilmoitetaan vuoden ensimmäisenä päivänä, esimerkiksi 2027-01-01.

<GloBEPpercentage> type on käytössä prosenttilukujen ilmoittamiseksi desimaalimuodossa, jolloin ilmoitettava luku on välillä 0-1. 0 vastaa 0 prosenttia ja 1 vastaa 100 prosenttia. Merkkejä voi ilmoittaa enintään 6. Esimerkiksi 25 prosenttia ilmoitetaan arvona 0.25. Mitään lukua 0-1 välin ulkopuolella ei hyväksytä, esimerkiksi negatiivinen luku tai yli yhden oleva luku hylätään.

2 OMAVERO-PALVELU

Täydennysveron tietoilmoitus lähetetään sähköisesti tiedostona OmaVero-palvelussa osoitteessa www.omavero.fi. OmaVero-palvelussa ei ole käytössä testiympäristöä.

Täydennysveron tietoilmoituksen antamista varten palveluun pitää tunnistautua. Käytössä ovat Suomi.fi-tunnistus ja -valtuudet. Tietoa Suomi.fi-tunnistus ja -valtuutusasioista löytyy seuraavista linkeistä:

- Suomi.fi-valtuudet: <https://www.suomi.fi/valtuudet>
- Näin annat Suomi.fi-valtuuden veroasioiden hoitamiseen: <https://www.vero.fi/tietoa-verohallinnosta/yhteystiedot-ja-asiointi/asioi-verkossa/valtuuttaminen/>

2.1 Tiedostoon liittyviä teknisiä seikkoja

Täydennysveron tietoilmoituksessa käytettävä koodaus on UTF-8. Yhteensopivuuden vuoksi tulee käyttää ISO8859-1 -merkistöön kuuluvia, UTF-8:n mukaisesti koodattuja merkkejä. Tämä tar-koittaa käytännössä sitä, että esimerkiksi kyrillisiä aakkosia ei suositella käytettäväksi.

Täydennysveron tietoilmoituksen datassa erikoismerkit pitää muuntaa seuraavassa taulukossa esitettyyn muotoon.

Merkki	Kuvaus	Esitysmuoto entiteettinä
&	et-merkki	& muunnos on pakollinen
<	pienempi kuin	< muunnos on pakollinen
>	suurempi kuin	> muunnos pakollinen
'	heittomerkki	' muunnos pakollinen
”	lainausmerkki	" muunnos pakollinen

Seuraavassa taulukossa on lisärajoitteet dokumentissa käytettyjen merkkien suhteen.

Merkki	Kuvaus	Esitysmuoto entiteettinä
--	tupla viiva	Ei olemassa, merkkiä ei saa esiintyä xml-ilmoituksella
/*	kauttaviiva asterisk	Ei olemassa, merkkiä ei saa esiintyä xml-ilmoituksella
&#	Et-merkki risuaitamerkki	Ei olemassa, merkkiä ei saa esiintyä xml-ilmoituksella

3 ILMOITUKSEN ANTAMINEN

Suurten konsernien vähimmäisverotuksesta annetun lain mukaan konserniyksikön on annettava täydennysveron tietoilmoitus vuosittain viimeistään 15 kk kuluttua tilikauden päättymisestä. Konsernin antaessa ilmoitusta ensimmäistä kertaa määräaika on 18 kk.

4 KORJAUSMENETTELYT

Täydennysveron tietoilmoituksessa havaitut virheet korjataan antamalla korjausilmoitus. Korjausmenettelyn mukaisesti täydennysveron tietoilmoitusta korjataan siten, että korjaukset kohdistuvat ilmoituksen yksittäisiin osioihin. XML-skeeman osiot ovat: FilingInfo, GeneralSection, Summary, JurisdictionSection ja UTPRAtribution. Nämä osiot on kuvattu tämän ohjeen luvussa 5.3 GloBE Body. Korjaaminen tapahtuu lähettämällä korjattavat osiot uutena XML-tiedostona, jotka korvaavat aikaisemmin lähetetyn ilmoituksen kyseiset osiot. Korjattavien elementtien tunnistamiseksi kukin korjattava osio sisältää DocSpec_Type -elementin.

Samaa menettelyä käytetään myös tietojen poistamiseen. Jos halutaan poistaa täydennysveron tietoilmoituksen tiedot kokonaisuudessaan, on käytettävä tietojen poistamiseen tarkoitettua DocTypeIndic OECD3 koodia ilmoituksen jokaisen osion DocSpec_Type -elementissä.

DocSpec_Type

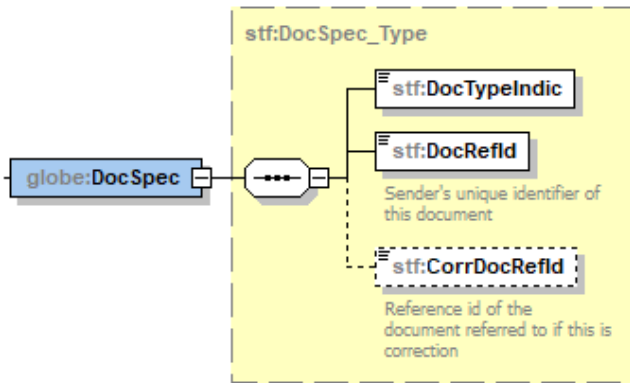

Elementti	Attribuutti	Pituus	Tyyppi	Pakollisuus
DocSpec			stf: docspec_type	Validointi

- DocSpec yksilöi tietyn osion täydennysveron tietoilmoituksesta ja mahdollistaa osion korjaamisen.
- Ilmoitus voi sisältää joko uutta tietoa tai korjauksia/poistoja, mutta ei sekä uutta että korjattua tietoa.

Elementti	Attribuutti	Pituus	Tyyppi	Pakollisuus
DocTypeIndic			stf:OECDDocTypeIndic_EnumType	Validointi

- DocTypeIndic yksilöi sisältääkö ilmoitus uutta tietoa (OECD1) vai korjauksia/poistoja (OECD2 ja OECD3). Mahdolliset vaihtoehdot ovat:
 - OECD0 = Resent Data
 - OECD1 = New Data
 - OECD2 = Corrected Data
 - OECD3 = Deletion of Data
- Uudelleen lähetys -vaihtoehtoa (OECD0) voi käyttää ainoastaan FilingInfo-osioon, kun tiedot on lähetetty jo aiemmin eivätkä ne ole muuttuneet.

Elementti	Attribuutti	Pituus	Tyyppi	Pakollisuus
DocRefID		1-200 merkkiä	stf:StringMin1Max200_Type	Validointi

- Ilmoituksen osion ainutlaatuinen yksilöinti. Korjauksen tai poiston yhteydessä osiolla on annettava uusi ainutlaatuinen DocRefID myöhempää kohdistamista varten.

Elementti	Attribuutti	Pituus	Tyyppi	Pakollisuus
CorrDocRefID		1-200 merkkiä	stf:StringMin1Max200_Type	

- CorrDocRefID ilmoittaa korjattavan osion DocRefID:n. Kohdistamisen onnistumiseksi on aina käytettävä ko. osion viimeiseksi lähetettyä DocRefID:tä.

5 XML-SKEEMAN RAKENNE

XML-skeeman rakenne on kuvattu OECD:n julkaisemassa User Guidessa OECD (2025), *GloBE Information Return (Pillar Two) XML Schema: User Guide for Tax Administrations*, OECD Publishing, Paris, <https://doi.org/10.1787/c594935a-en>.

Teknisessä soveltamisohjeessa on seuraavat osa-alueet:

- I. Message Header -rakenne, jossa ilmoitetaan lähettäjä, vastaanottaja, ilmoituksen tyyppi ja raportoitava tilikausi
- II. ID ja TIN_Types -rakenne, jota käytetään konserniyksiköiden (CE), yhteisyritysten (JV) yhteisyrityskonsernien (JV Subsidiary) ja ylimmän emoyksikön (UPE) tunnistamistietojen ja TIN (Tax Identification Number)-tunnisteiden ilmoittamiseen
- III. GloBE Body -rakenne, joka sisältää 5 osiota:
 - a. Filing Info (ilmoittajan tiedot), joka sisältää suuren konsernin tiedot ja ilmoittavan konserniyksikön tunnistamistiedot ja vastaa GIR-tietosisällön osioita 1.1-1.2
 - b. General Section (perustiedot konsernista), joka sisältää suuren konsernin konsernirakennetta koskevat tiedot ja vastaa GIR-tietosisällön osiota 1.3
 - c. Summary (yhteenvedo lainkäyttöalueittain), joka sisältää ylätasoinen yhteenvedon konsernin vähimmäisverotusta koskevista tiedoista ja vastaa GIR-tietosisällön osiota 1.4
 - d. Jurisdiction Section (lainkäyttöalueiden tiedot), joka vastaa GIR-tietosisällön osioita 2-3 ja sisältää tiedot lainkäyttöalueella soveltuvista olettasäännöistä (Safe Harbours) tai huojennuksista (exclusions) sekä tarvittaessa tosiasiallisen veroasteen (ETR) laskelmat, täydennysverolaskelmat (Top-up-Tax computation) ja täydennysveron kohdistamistiedot (Allocation of Top-up-Tax)
 - e. UTPR Attribution (aliverotettujen voittojen sääntöön liittyvä kohdentaminen), joka vastaa GIR-tietosisällön osiota 3.4.3 ja sisältää tiedot täydennysveron kohdentamisesta lainkäyttöalueiden välillä, kun sovelletaan aliverotettujen voittojen sääntöä

5.1 Message Header

Rakenne sisältää täydennysveron tietoilmoituksen yksilöivät tiedot:

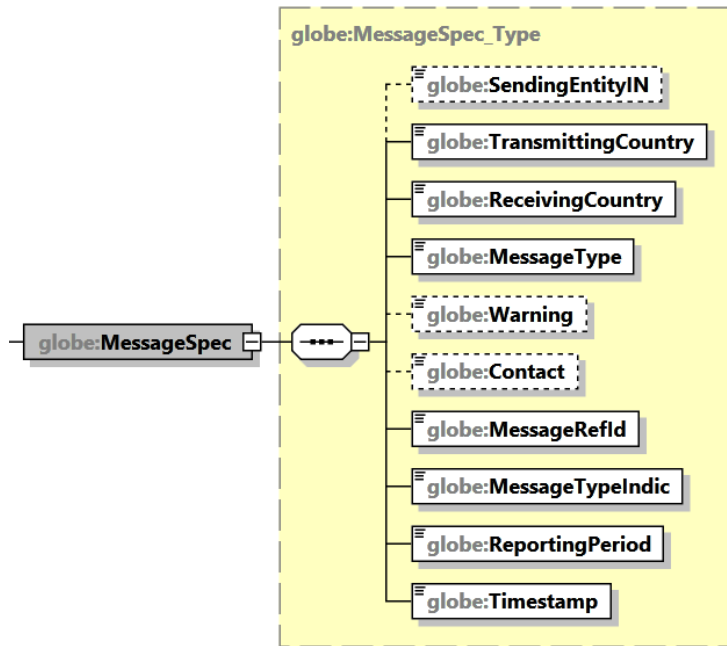

Elementti	Attribuutti	Pituus	Tyyppi	Pakollisuus
SendingEntityIN		1-200 merkkiä	stf:StringMin1Max200_Type	Validointi

- Elementissä ilmoitetaan ilmoittavan konserniyksikön y-tunnus

Elementti	Attribuutti	Pituus	Tyyppi	Pakollisuus
TransmittingCountry		2 merkkiä	iso:CountryCode_Type	Validointi

- 2-merkinen maatunnus (Country Code) (ISO-3166 Alpha 2 standard)
- Suomessa aina FI

Elementti	Attribuutti	Pituus	Tyyppi	Pakollisuus
ReceivingCountry		2 merkkiä	iso:CountryCode_Type	Validointi

- Tässä elementissä annetaan vakiona Suomen maakoodi FI.
- Vastaanottajamaiden tunnuksia ei anneta. Verohallinto päättelee vastaanottajamaat ilmoituksen sisällön perusteella.

Elementti	Attribuutti	Pituus	Tyyppi	Pakollisuus
MessageType			globe:MessageType_EnumType	Validointi

- Ilmoituksen tyyppi, aina GIR

Elementti	Attribuutti	Pituus	Tyyppi	Pakollisuus
Warning		1-4000 merkkiä	stf:StringMin1Max4000_Type	

- Vapaata tekstiä esimerkiksi soveltuvaan tietojenvaihtosopimukseen liittyen.

Elementti	Attribuutti	Pituus	Tyyppi	Pakollisuus
Contact		1-4000 merkkiä	stf:StringMin1Max4000_Type	

- Lisätietoja antavan henkilön yhteystiedot. Tietoja ei välitetä Verohallinnon ulkopuolelle.

Elementti	Attribuutti	Pituus	Tyyppi	Pakollisuus
MessageRefID		1-170 merkkiä	stf:StringMin1Max170_Type	Validointi

- Tietoilmoituksen yksilöivä tunniste, jonka ilmoittaja antaa. Tunnistetta käytetään ilmoittajan ja Verohallinnon välisessä yhteydessä ilmoituksen tunnistamiseen. Verohallinto luo erikseen oman tunnisteen lähtevää tietojenvaihtoa varten.
- Ilmoittajan on huolehdittava, ettei samaa MessageRefID:tä, jolla ilmoitus on lähetetty aiemmin, käytetä uudelleen.

Elementti	Attribuutti	Pituus	Tyyppi	Pakollisuus
MessageTypeIndic			globe:MessageTypeIndic_EnumType	Validointi

- Elementillä ilmoitetaan, onko kyseessä uusi vai korjaava ilmoitus. Ilmoitus ei voi sisältää sekä uutta että korjaavaa tietoa. Mahdolliset vaihtoehdot ovat:
 - GIR101 – Vain uutta tietoa (The message only contains new information)
 - GIR102 – Aikaisemman ilmoituksen tietoja korjaavaa tai poistavaa tietoa (The message contains corrections/deletions for previously sent information)
 - GIR103 – Ei raportoitavia tietoja (The message advises there is no data to report)

Elementti	Attribuutti	Pituus	Tyyppi	Pakollisuus
ReportingPeriod			xsd:date	Validointi

- Raportoitavan tilikauden päättymispäivä muodossa vvvv-kk-pp

Elementti	Attribuutti	Pituus	Tyyppi	Pakollisuus
Timestamp			xsd:dateTime	Validointi

- Ilmoituksen lähetyspäivä ja kellonaika muodossa yyyy-MM-DD'T'hh:mm:ss.nnn. Jos sekunnin murto-osia käytetään, annetaan tuhannesosasekunnit 3 merkin tarkkuudella ("nnn" edellä mainitussa kaavassa). Esimerkiksi: 2027-03-15T09:45:30 tai 2027-03-15T09:45:30.789 tuhannesosasekunneilla). Kellonaika ilmoitetaan 24-tunnin mukaan.

5.2 ID, UPE ID ja TIN_Types -rakenteet sekä Additional Data Point

Tässä luvussa kuvataan tarkemmin skeeman rakenteessa toistuvat rakenteet, joiden avulla ilmoitetaan konserniin kuuluvien yksiköiden tunnistetietoja.

ID type

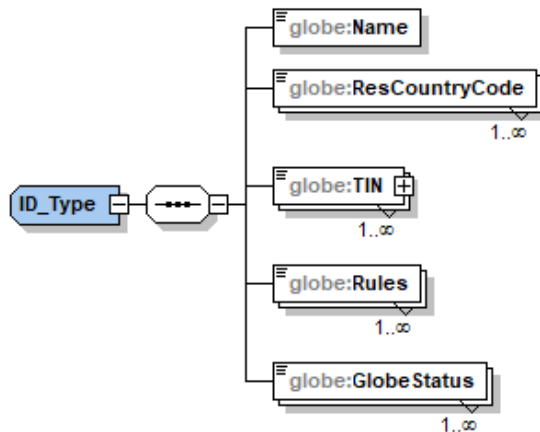

Elementti	Attribuutti	Pituus	Tyyppi	Pakollisuus
ID			globe:ID_Type	Validointi

- Tunnistamistiedot konserniyksiköistä (Constituent Entity) yhteisyrityksistä (JV) ja yhteisyrityksen tytäryksiköistä (JV subsidiary) ilmoitetaan aina ID type -rakenteella, joka sisältää seuraavat elementit (mukaan lukien TIN_Type -rakenteen, joka kuvataan tarkemmin myöhemmin tässä luvussa)

Elementti	Attribuutti	Pituus	Tyyppi	Pakollisuus
Name		1-200 merkkiä	stf:StringMin1Max200_Type	Validointi

- Konserniyksikön, yhteisyrityksen tai yhteisyrityksen tytäryksikön virallinen nimi

Elementti	Attribuutti	Pituus	Tyyppi	Pakollisuus
ResCountryCode		2 merkkiä	iso:CountryCode_Type	Validointi

- Sen lainkäyttöalueen maakoodi, jolla yksikkö sijaitsee vähimmäisverolain 1 luvun mukaan
- Jos yksikkö sijaitsee useammalla lainkäyttöalueella, voidaan ilmoittaa useampia maakoodeja
- ResCountryCode perustuu ISO 3166-1 listaan täydennettynä koodilla X5, jota käytetään ilmoitettaessa sijaintipaikkattoman yksikön (Stateless Constituent Entity) tietoja

Elementti	Attribuutti	Pituus	Tyyppi	Pakollisuus
TIN		1-200 merkkiä	globe:TIN_Type	Validointi

- Ilmoitetaan TIN_Type -rakenteen mukaisesti (ks. myöhemmin tässä luvussa)

Elementti	Attribuutti	Pituus	Tyyppi	Pakollisuus
Rules			globe:IDTypeRules_EnumType	Validointi

- Yksikön sijaintilainkäyttöalueella raportoitavalla tilikaudella voimassa olevat vähimmäisverotuksen verotussäännöt. Mahdolliset arvot ovat:
 - GIR201 – Ehdot täyttävä tuloksilukemissääntö (QIIR), jota sovelletaan vain muilla lainkäyttöalueilla sijaitseviin matalasti verotettuihin yksiköihin
 - GIR202 - Ehdot täyttävä tuloksilukemissääntö (QIIR), jota sovelletaan sekä muilla lainkäyttöalueilla että emoyksikön sijaintilainkäyttöalueella sijaitseviin matalasti verotettuihin yksiköihin
 - GIR203 – Ehdot täyttävä aliverotettujen voittojen sääntö (QUTPR)
 - GIR204 – Ehdot täyttävä kotimainen täydennysvero (QDMTT)
 - GIR205 – Ei voimassa olevia verotussääntöjä (N/A)
- Jos lainkäyttöalueella on voimassa useampi verotussääntö, on kaikki soveltuvat vaihtoehdot ilmoitettava

Elementti	Attribuutti	Pituus	Tyyppi	Pakollisuus
GlobeStatus			globe:IDTypeGloBEStatus_EnumType	Validointi

- Yksikön asema vähimmäisverosääntelyn mukaan. Mahdolliset arvot ovat:
 - GIR301 – Konserniyksikkö (Constituent Entity)
 - GIR302 – Läpivirtaava yksikkö, verotuksellisesti läpinäkyvä (Flow-through Entity – Tax Transparent)
 - GIR303 - Läpivirtaava yksikkö, käänteinen hybridiyksikkö (Flow-through Entity – Reverse Hybrid)
 - GIR304 – Hybridiyksikkö (Hybrid Entity)
 - GIR305 – Kiinteä toimipaikka (Permanent Establishment)
 - GIR306 – Pääyksikkö (Main Entity)
 - GIR307 – Vähemmistöomisteinen emoyksikkö (Minority-Owned Parent Entity)
 - GIR308 – Vähemmistöomistuksessa oleva tytäryritys (Minority-Owned Subsidiary)
 - GIR309 – Vähemmistöomisteinen konserniyksikkö (Minority-Owned Constituent Entity)
 - GIR310 – Sijoitusyksikkö (Investment Entity)
 - GIR311 – Vakuutustoiminnan sijoitusyksikkö (Insurance Investment Entity)
 - GIR312 – Arvopaperistamisyksikkö (Securitisation Entity)
 - GIR313 – Yhteisyritys (JV)
 - GIR314 – Yhteisyrityksen tytäryksikkö (JV Subsidiary)

- GIR315 – Epäolennainen konserniyksikkö (Non-Material Constituent Entity)
 - GIR316 – Vapautettu yksikkö (Excluded Entity)
 - GIR317 – Emoyksikkö, joka soveltaa ehdot täyttävää tuloksilukemissääntöä artiklan 10.3.5 perusteella (Parent Entity required to apply a QIIR under Article 10.3.5)
 - GIR318 – Konsernin ulkopuolinen yksikkö (Non-group Member)
- Jos yksikköön soveltuu useampi asema, on ne kaikki ilmoitettava
 - Jos konserniyksikön asema on erilainen suhteessa sen omistajiin, on ID elementti ilmoitettava erikseen kunkin omistajan osalta. Tällainen tilanne voi olla esimerkiksi silloin, kun läpivirtaavan yksikön toinen omistaja kohtelee sitä verotuksellisesti läpinäkyvänä yksikkönä ja toinen omistaja käänteisenä hybridiyksikkönä. Tällöin ID elementti on ilmoitettava kahteen kertaan saman läpivirtaavan yksikön osalta.

Excluded UPE ID type

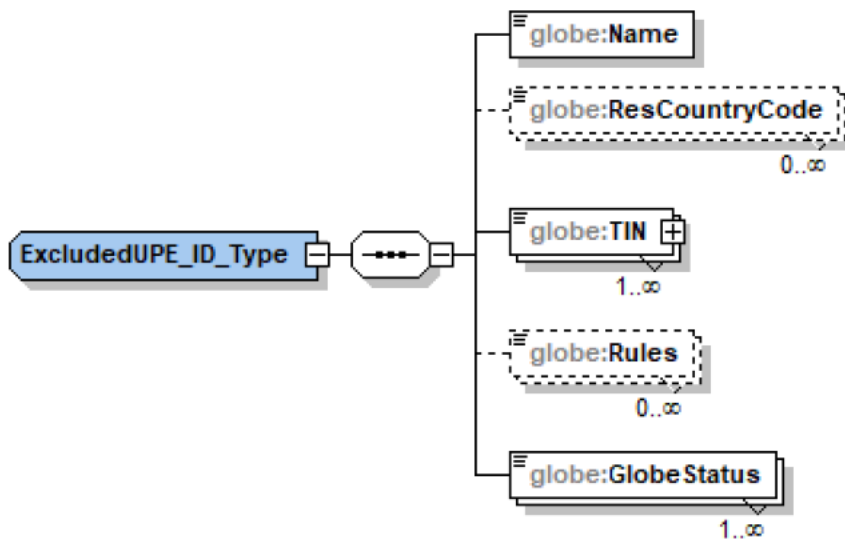

Elementti	Attribuutti	Pituus	Tyyppi	Pakollisuus
ExcludedUPE ID			globe:ExcludedUPE ID_Type	Validointi

- Tunnistamistiedot ylimmistä emoyksiköistä (UPE, Excluded UPE) ilmoitetaan alla kuvattujen elementtien avulla (mukaan lukien TIN_Type -rakenteen, joka kuvataan tarkemmin myöhemmin tässä luvussa).

Elementti	Attribuutti	Pituus	Tyyppi	Pakollisuus
Name		1-200 merkkiä	stf:StringMin1Max200_Type	Validointi

- Ylimmän emoyksikön virallinen nimi

Elementti	Attribuutti	Pituus	Tyyppi	Pakollisuus
-----------	-------------	--------	--------	-------------

ResCountryCode		2 merkkiä	iso:CountryCode_Type	
----------------	--	-----------	----------------------	--

- Sen lainkäyttöalueen maakoodi, jolla ylin emoyksikkö sijaitsee vähimmäisverolain 1 luvun mukaan
- Jos yksikkö sijaitsee useammalla lainkäyttöalueella, voidaan ilmoittaa useampia maakoodeja
- Jos ylin emoyksikkö on vapautettu yksikkö, ei sijaintivaltiota tarvitse ilmoittaa. Muussa tapauksessa tieto on pakollinen.
- ResCountryCode perustuu ISO 3166-1 listaan täydennettynä koodilla X5, jota käytetään ilmoitettaessa sijaintipaikattoman yksikön (Stateless Constituent Entity) tietoja

Elementti	Attribuutti	Pituus	Tyyppi	Pakollisuus
TIN		1-200 merkkiä	globe:TIN_Type	Validointi

- Ilmoitetaan TIN_Type -rakenteen mukaisesti (ks. myöhemmin tässä luvussa)

Elementti	Attribuutti	Pituus	Tyyppi	Pakollisuus
Rules			globe:IDTypeRules_EnumType	

- Ylimmän emoyksikön sijaintilainkäyttöalueella raportoitavalla tilikaudella voimassa olevat vähimmäisverotuksen verotussäännöt. Mahdolliset arvot ovat:
 - GIR201 – Ehdot täyttävä tuloksilukemissääntö (QIIR), jota sovelletaan vain muilla lainkäyttöalueilla sijaitseviin matalasti verotettuihin yksiköihin
 - GIR202 - Ehdot täyttävä tuloksilukemissääntö (QIIR), jota sovelletaan sekä muilla lainkäyttöalueilla että emoyksikön sijaintilainkäyttöalueella sijaitseviin matalasti verotettuihin yksiköihin
 - GIR203 – Ehdot täyttävä aliverotettujen voittojen sääntö (QUTPR)
 - GIR204 – Ehdot täyttävä kotimainen täydennysvero (QDMTT)
 - GIR205 – Ei voimassa olevia verotussääntöjä (N/A)
- Jos lainkäyttöalueella on voimassa useampi verotussääntö, on kaikki soveltuvat vaihtoehdot ilmoitettava
- Jos ylin emoyksikkö on vapautettu yksikkö, ei voimassa olevia sääntöjä tarvitse ilmoittaa. Muussa tapauksessa tieto on pakollinen.

Elementti	Attribuutti	Pituus	Tyyppi	Pakollisuus
GlobeStatus			globe:IDTypeGloBESStatus_EnumType	Validointi

- Elementillä ilmoitetaan mikä yksikön asema on vähimmäisverosääntelyn mukaan
- Mahdolliset arvot ovat:
 - GIR301 – Konserniyksikkö (Constituent Entity)
 - GIR302 – Läpivirtaava yksikkö, verotuksellisesti läpinäkyvä (Flow-through Entity – Tax Transparent)

- GIR303 - Läpivirtaava yksikkö, käänteinen hybridiyksikkö (Flow-through Entity – Reverse Hybrid)
- GIR304 – Hybridiyksikkö (Hybrid Entity)
- GIR305 – Kiinteä toimipaikka (Permanent Establishment)
- GIR306 – Pääyksikkö (Main Entity)
- GIR307 – Vähemmistöomisteinen emoyksikkö (Minority-Owned Parent Entity)
- GIR308 – Vähemmistöomistuksessa oleva tytäryritys (Minority-Owned Subsidiary)
- GIR309 – Vähemmistöomisteinen konserniyksikkö (Minority-Owned Constituent Entity)
- GIR310 – Sijoitusyksikkö (Investment Entity)
- GIR311 – Vakuutustoiminnan sijoitusyksikkö (Insurance Investment Entity)
- GIR312 – Arvopaperistamisyksikkö (Securitisation Entity)
- GIR313 – Yhteisyritys (JV)
- GIR314 – Yhteisyrityksen tytäryksikkö (JV Subsidiary)
- GIR315 – Epäolennainen konserniyksikkö (Non-Material Constituent Entity)
- GIR316 – Vapautettu yksikkö (Excluded Entity)
- GIR317 – Emoyksikkö, joka soveltaa ehdot täyttävää tuloksilukemissääntöä artiklan 10.3.5 perusteella (Parent Entity required to apply a QIIR under Article 10.3.5)
- GIR318 – Konsernin ulkopuolinen yksikkö (Non-group Member)

TIN_Type

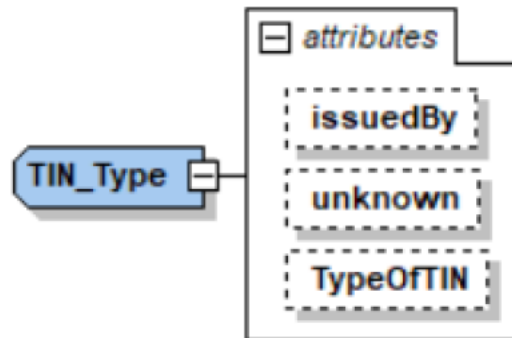

Elementti	Attribuutti	Pituus	Tyyppi	Pakollisuus
TIN		1-200 merkkiä	globe:TIN_Type	Validointi

- TIN_Type rakenteella ilmoitetaan sijaintivaltion vähimmäisverotuksessa käytettävä verotunniste ylimmälle emoyksikölle, konserniyksikölle, yhteisyritykselle tai yhteisyrityksen tytäryritykselle
- Suomalaisten yksiköiden osalta on aina ilmoitettava suomalainen y-tunnus
- Jos ulkomaisella yksiköllä ei ole verotunnistetta, voidaan sen sijaan ilmoittaa vastaava tunniste, kuten esimerkiksi muu rekisteröintitunnus

- Sijaintipaikattoman konserniyksikön tunnistamiseksi ilmoitetaan verotunniste tai muu vastaava tunniste, jota käytetään vähimmäisverotuksessa sillä lainkäyttöalueella, jolla konserniyksikkö on perustettu
- TIN_Type rakenteella voidaan ilmoittaa myös ilmoitusvaltion antama verotunniste, jos sellainen on olemassa
- Verotunniste ilmoitetaan aina tämän rakenteen mukaisena
- Jos yksiköllä ei ole verotunnistetta tai muuta vastaavaa tunnistetta, on ilmoitettava NOTIN

Elementti	Attribuutti	Pituus	Tyyppi	Pakollisuus
TIN	issuedBy	2 merkki	iso:CountryCode_Type	

- Elementissä ilmoitetaan se lainkäyttöalue, jonka antama ilmoitettava verotunniste on
- Tieto on ilmoitettava aina, paitsi jos ilmoitetaan TIN unknown
- Kun ilmoitetaan suomalainen y-tunnus, ilmoitetaan tässä FI

Elementti	Attribuutti	Pituus	Tyyppi	Pakollisuus
TIN	unknown	1 merkki	xsd:Boolean	

- Jos yksiköllä ei ole verotunnistetta tai muuta vastaavaa tunnistetta, voidaan elementissä ilmoittaa '1' = kyllä

Elementti	Attribuutti	Pituus	Tyyppi	Pakollisuus
TIN	TypeOfTIN		globe:TIN_EnumType	

- Ilmoitetun tunnisteen tyyppi. Mahdolliset arvot ovat:
 - GIR3001 – Verotunniste (Tax Identification Number)
 - GIR3002 – Muu vastaava tunniste (Functionally equivalent number)
 - GIR3003 – GIR-ilmoittamista varten määritetty numero (Agreed GIR designated number)
 - GIR3004 – Verotunnisteen ilmoittamista ei vaadittu (Not required to be reported)
- Suomalaisen y-tunnuksen tyyppi on GIR3001

Additional Data Point

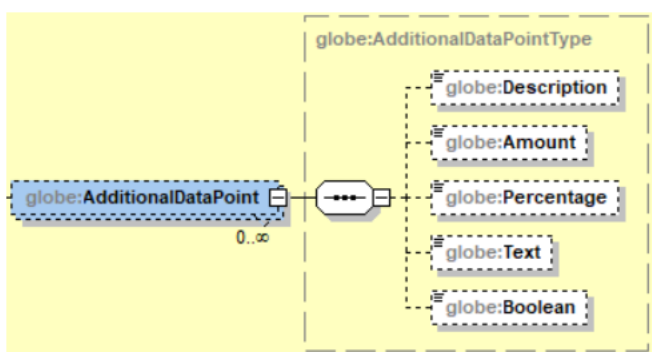

- AdditionalDataPoint-rakenne esiintyy skeeman eri osioissa ja sillä on varauduttu tuleviin, OECD:n ohjeistuksiin perustuvaan lisätietojen ilmoittamistarpeisiin.
- Toistaiseksi rakenteella ei ilmoiteta mitään, joten sitä ei ole tarkemmin kuvattu tässä ohjeessa. Ohjetta päivitetään välittömästi, jos rakenne otetaan joltain osin käyttöön.

5.3 GloBE Body

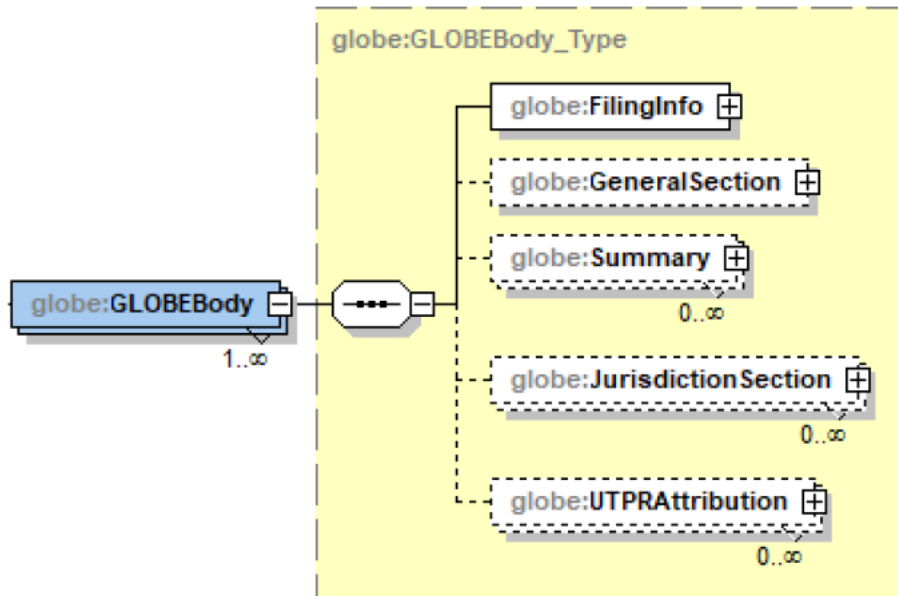

GloBE Body -rakenne sisältää täydennysveron tietoilmoituksen osat FilingInfo, GeneralSection, Summary, JurisdictionSection ja UTPRAttribution.

Elementti	Attribuutti	Pituus	Tyyppi	Pakollisuus
FilingInfo			globe:FilingInfo	Validointi

- Ilmoittavan yksikön, suuren konsernin, tilinpäätöstä koskevat tiedot ja raportoitavan tilikauden yksilöinti.
- Tiedot on aina ilmoitettava.

Elementti	Attribuutti	Pituus	Tyyppi	Pakollisuus
GeneralSection			globe:GeneralSectionType	

- Perustiedot konserniin kuuluvista yksiköistä ja konsernirakenteesta.
- Tiedot on aina ilmoitettava, paitsi jos tiedot on edellisenä vuonna ilmoitettu, eikä niissä ole tapahtunut muutoksia.

Elementti	Attribuutti	Pituus	Tyyppi	Pakollisuus
Summary			globe:SummaryType	

- Ylätason yhteenveto vähimmäisverotusta koskevista tiedoista konserniyksiköiden sijaintilainkäyttöalueilla.

- Tiedot on ilmoitettava kaikkien lainkäyttöalueiden osalta, joilla sijaitsee konserniin kuuluvia yksiköitä. Tiedot voidaan jättää ilmoittamatta vain silloin, kun millään lainkäyttöalueella ei ole verotusoikeutta mahdolliseen lainkäyttöalueen täydennysveroon

Elementti	Attribuutti	Pituus	Tyyppi	Pakollisuus
JurisdictionSection			globe:JurisdictionSectionType	

- Lainkäyttöaluekohtaiset tiedot jokaiselta lainkäyttöalueelta, jolla sijaitsee konserniin kuuluvia yksiköitä. Lainkäyttöalueen osalta ilmoitetaan joko soveltuvan olettasäännöksen tai poikkeuksen tiedot, tai lainkäyttöalueen tosiasiallisen veroasteen laskelmat, tarvittaessa täydennysverolaskelmat ja mahdollisen täydennysveron kohdistamista koskevat tiedot
- Suomen kotimaista täydennysveroa koskevat laskelmat ilmoitetaan Suomen lainkäyttöaluekohtaisissa tiedoissa.

Elementti	Attribuutti	Pituus	Tyyppi	Pakollisuus
UTPRAttribution			globe:UTPRAttributionType	

- Tiedot aliverotettujen voittojen sääntöön (UTPR) liittyvän täydennysveron kohdentamisesta aliverotettujen voittojen sääntöä soveltavien konserniyksiköiden sijaintilainkäyttöalueiden välillä
- Tiedot ilmoitetaan vain, jos tilikaudelta on aliverotettujen voittojen sääntöön liittyvää täydennysveroa

5.3.1 FilingInfo – Ilmoittajan tiedot

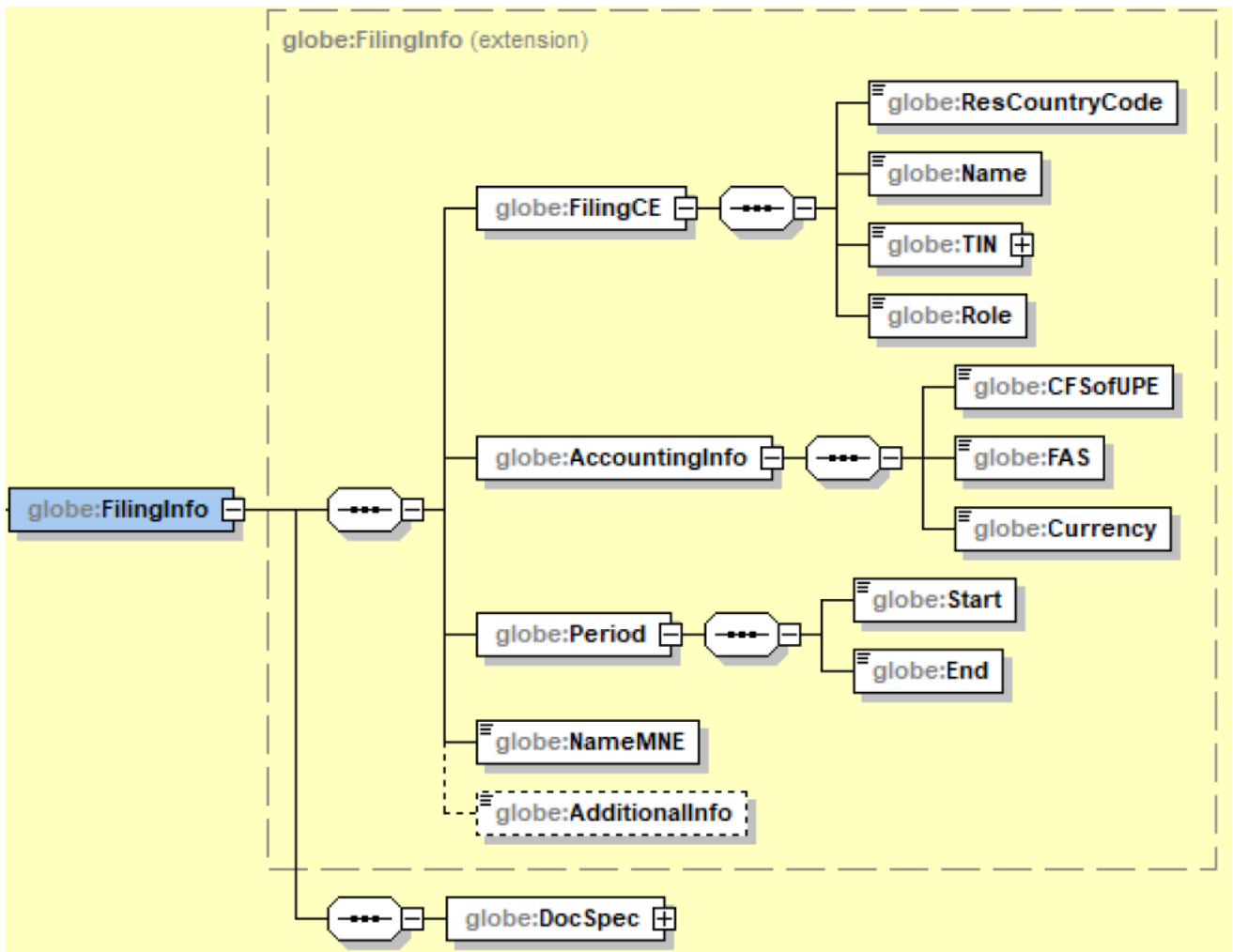

Ilmoittajan tiedot ilmoitetaan neljän alla kuvatun peruselementin FilingCE, AccountingInfo, Period, ja NameMNE avulla.

FilingCE – Ilmoittava konserniyksikkö

Elementti	Attribuutti	Pituus	Tyyppi	Pakollisuus
FilingCE				Validointi

- Täydennysveron tietoilmoituksen antava konserniyksikkö yksilöidään alla kuvattujen elementtien ResCountryCode, Name, TIN ja Role avulla.

Elementti	Attribuutti	Pituus	Tyyppi	Pakollisuus
ResCountryCode		2 merkkiä	iso:CountryCode_Type	Validointi

- Sen lainkäyttöalueen maakoodi, jolla ilmoittava konserniyksikkö sijaitsee vähimmäisverolain 1 luvun mukaan.
- ResCountryCode perustuu ISO 3166-1 Alpha 2 standardiin.

- Suomalainen ilmoittava konserniyksikkö ilmoittaa tässä FI.

Elementti	Attribuutti	Pituus	Tyyppi	Pakollisuus
Name		1-200 merkkiä	stf:StringMin1Max200_Type	Validointi

- Ilmoittavan konserniyksikön virallinen nimi.

Elementti	Attribuutti	Pituus	Tyyppi	Pakollisuus
TIN		1-200 merkkiä	globe:TIN_Type	Validointi

- Ilmoittavan konserniyksikön verotunniste, suomalainen konserniyksikkö ilmoittaa tässä aina y-tunnuksen.
- Verotunniste on aina ilmoitettava edellä kuvatun TIN_Type -rakenteen mukaisesti.

Elementti	Attribuutti	Pituus	Tyyppi	Pakollisuus
Role			globe:FilingCERole_EnumType	Validointi

- Ilmoittavan konserniyksikön rooli. Mahdolliset arvot ovat:
 - GIR401 – Ylin emoyksikkö (Ultimate Parent Entity)
 - GIR402 – Nimetty ilmoittava yksikkö (Designated Filing Entity)
 - GIR403 – Nimetty paikallinen yksikkö (Designated Local Entity)
 - GIR404 – Konserniyksikkö (Constituent Entity)
 - GIR405 – Muu (Other)
- Roolit GIR0403 ja GIR0404 ovat mahdollisia vain paikallisen ilmoittamisen yhteydessä

AccountingInfo – Tilinpäätöstä koskevat tiedot

Elementti	Attribuutti	Pituus	Tyyppi	Pakollisuus
AccountingInfo				Validointi

- Konsernitilinpäätöstä koskevat tiedot ilmoitetaan alla kuvattujen elementtien CFSofUPE, FAS ja Currency avulla.

Elementti	Attribuutti	Pituus	Tyyppi	Pakollisuus
CFSofUPE			globe: FilingCECofUPE_EnumType	Validointi

- Elementillä yksilöidään minkä kohdan konsernitilinpäätöksen määritelmästä ylimmän emoyhtiön laatima konsernitilinpäätös täyttää. Konsernitilinpäätöksen määritelmä on mallisääntöjen 10.1. artiklassa kohdassa Consolidated Financial Statements. Vähimmäisverolaissa konsernitilinpäätöksen määritelmä on 1 luvun 9 §:ssä. Mahdolliset arvot ovat:

- GIR501 – Yksikön hyväksyttävän tilinpäätösstandardin mukaisesti laatima tilinpäätös, jossa yksikön ja sellaisten yksiköiden, joissa sillä on määräysvallan tuotava osuus, varat, velat tulot, kulut ja kassavirrat esitetään ikään kuin kyseessä olisi yksi taloudellinen yksikkö (vähimmäisverolaki 1 luku 9 § 1 kohta, subparagraph a)
- GIR502 – Konsernin muodostuessa yksiköstä ja vähintään yhdestä toisella lainkäyttöalueella sijaitsevasta kiinteästä toimipaikasta yksikön hyväksyttävän tilinpäätösstandardin mukaisesti laatima tilinpäätös (vähimmäisverolaki 1 luku 9 § 2 kohta, subparagraph b)
- GIR503 – Ylimmän emoyksikön muun kuin hyväksyttävän tilinpäätösstandardin mukaisesti laatima tilinpäätös, jota on oikaistu olennaisten kilpailua vääristävien erojen poistamiseksi (vähimmäisverolaki 1 luku 9 § 3 kohta, subparagraph c)
- GIR504 – Tilinpäätös, jonka ylimmän emoyksikön olisi tullut laatia hyväksytyä tilinpäätösstandardia sovellettaessa (vähimmäisverolaki 1 luku 9 § 4 kohta, subparagraph d)

Elementti	Attribuutti	Pituus	Tyyppi	Pakollisuus
FAS		1-200 merkkiä	stf:StringMin1Max200_Type	Validointi

- Tilinpäätösstandardi, jonka mukaan ylin emoyksikkö on laatinut konsernitilinpäätöksen.
- Jos ylin emoyksikkö ei laadi konsernitilinpäätöstä, on tässä ilmoitettava hyväksyttävä tilinpäätösstandardi, johon vähimmäisverolaskelmat perustuvat tai hyväksytyä tilinpäätösstandardi, jota sovellettaessa olennaiset kilpailua vääristävät erot on oikaistu.

Elementti	Attribuutti	Pituus	Tyyppi	Pakollisuus
Currency		3 merkkiä	Iso:currCode_Type	Validointi

- Ylimmän emoyhtiön konsernitilinpäätöksen esittämismuuttua ISO koodin listan 4217 mukaisesti.
- Jos ylin emoyksikkö ei laadi konsernitilinpäätöstä, ilmoitetaan sen valuutan ISO koodi, jota on käytetty vähimmäisverolaskelmissa.

Period – Raportoitava tilikausi

Elementti	Attribuutti	Pituus	Tyyppi	Pakollisuus
Period				Validointi

- Raportoitavan tilikauden alkamis- ja päättymispäivä ilmoitetaan alla kuvattujen elementtien Start ja End avulla.

Elementti	Attribuutti	Pituus	Tyyppi	Pakollisuus
Start			xsd:date	Validointi

- Raportoitavan tilikauden alkamispäivä muodossa vvvv-kk-pp.

Elementti	Attribuutti	Pituus	Tyyppi	Pakollisuus
End			xsd:date	Validointi

- Raportoitavan tilikauden päättymispäivä muodossa vvvv-kk-pp.

Name MNE – Konsernin nimi

Elementti	Attribuutti	Pituus	Tyyppi	Pakollisuus
NameMNE		1-200 merkkiä	stf:StringMin1Max200_Type	Validointi

- Nimi, jota konsernista on yleisesti käytetty konsernitilinpäätöksen laadinnassa

Additional Info - Lisätiedot

Elementti	Attribuutti	Pituus	Tyyppi	Pakollisuus
AdditionalInfo		1-4000 merkkiä	stf:StringMin1Max4000_Type	

- Elementissä voidaan tarvittaessa antaa lisätietoja. Kenttä on tarkoitettu ensisijaisesti OECD:n hallinnollisen ohjeistuksen eriaikaisesta voimaantulosta johtuvaan lisätiedon tarpeeseen.

5.3.2 GeneralSection – Perustiedot konsernista

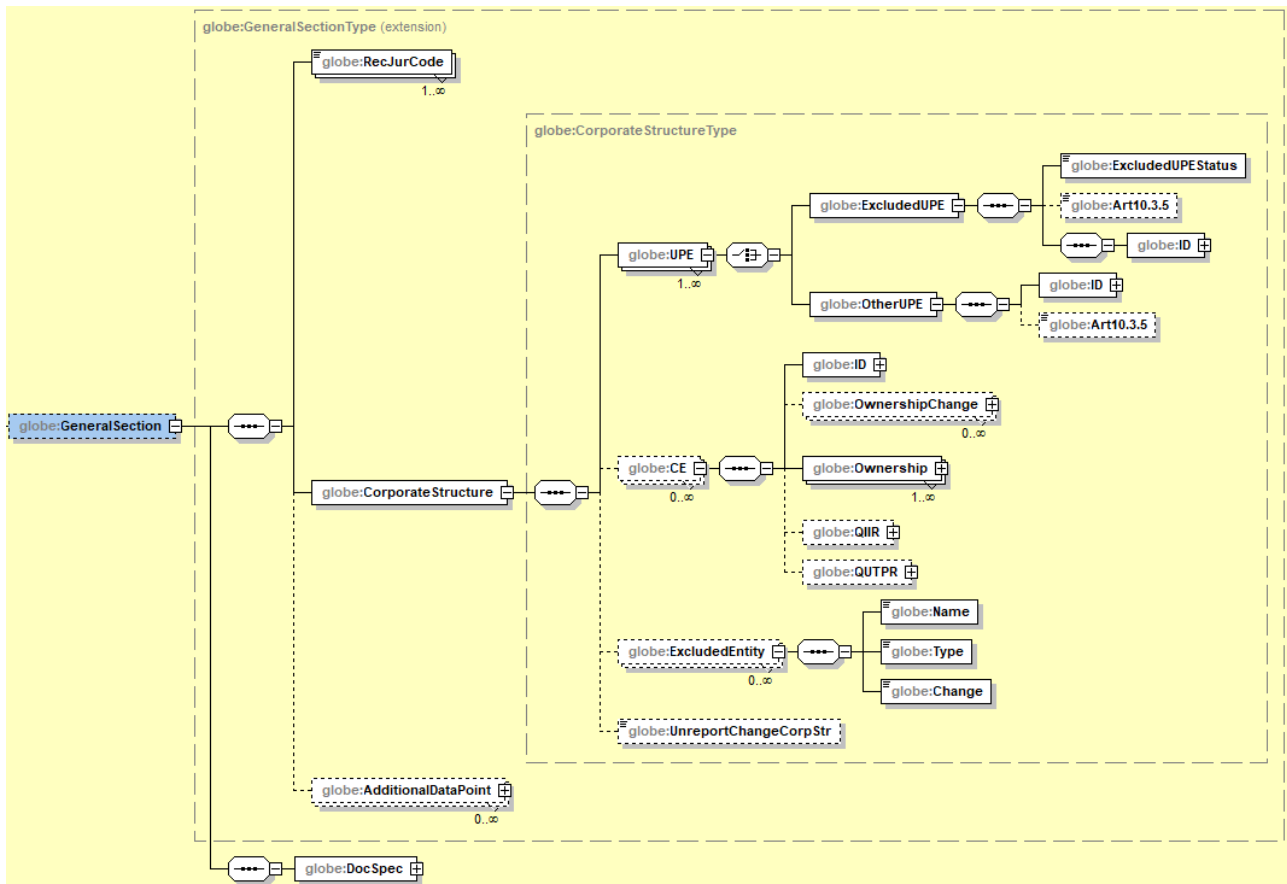

Perustiedot konsernista ilmoitetaan alla kuvattujen elementtien RecJurCode ja CorporateStructure avulla.

Receiving Jurisdiction Code – Vastaanottavat lainkäyttöalueet

Elementti	Attribuutti	Pituus	Tyyppi	Pakollisuus
RecJurCode		2 merkkiä	iso:CountryCode_Type	Validointi

- Vastaanottavien lainkäyttöalueiden maakoodi ISO 3166-1 Alpha 2 standardin mukaisena, joiden viranomaisille GeneralSection lähetetään automaattisessa tietojenvaihdossa.
- Ilmoittavan konserniyksikön pitää tunnistaa mille lainkäyttöalueille tiedot on lähetettävä, jos konserni antaa täydennysveron tietoilmoituksen keskitetysti vähimmäisverolain 8 luvun 5 §:ssä tarkoitetulla tavalla.
- Jos täydennysveron tietoilmoitus annetaan paikallisesti tai kyseessä on suuri kotimainen konserni, ilmoitetaan tässä FI.

Corporate Structure - Konsernirakenne

Elementti	Attribuutti	Pituus	Tyyppi	Pakollisuus
CorporateStructure			globe:CorporateStructureType	Validointi

- Konserniin kuuluvia yksiköitä ja konsernirakennetta koskevat tiedot ilmoitetaan alla kuvattujen elementtien UPE, CE, ExcludedEntity ja UnreportChangeCorpStr avulla.

UPE – Ylin emoyksikkö

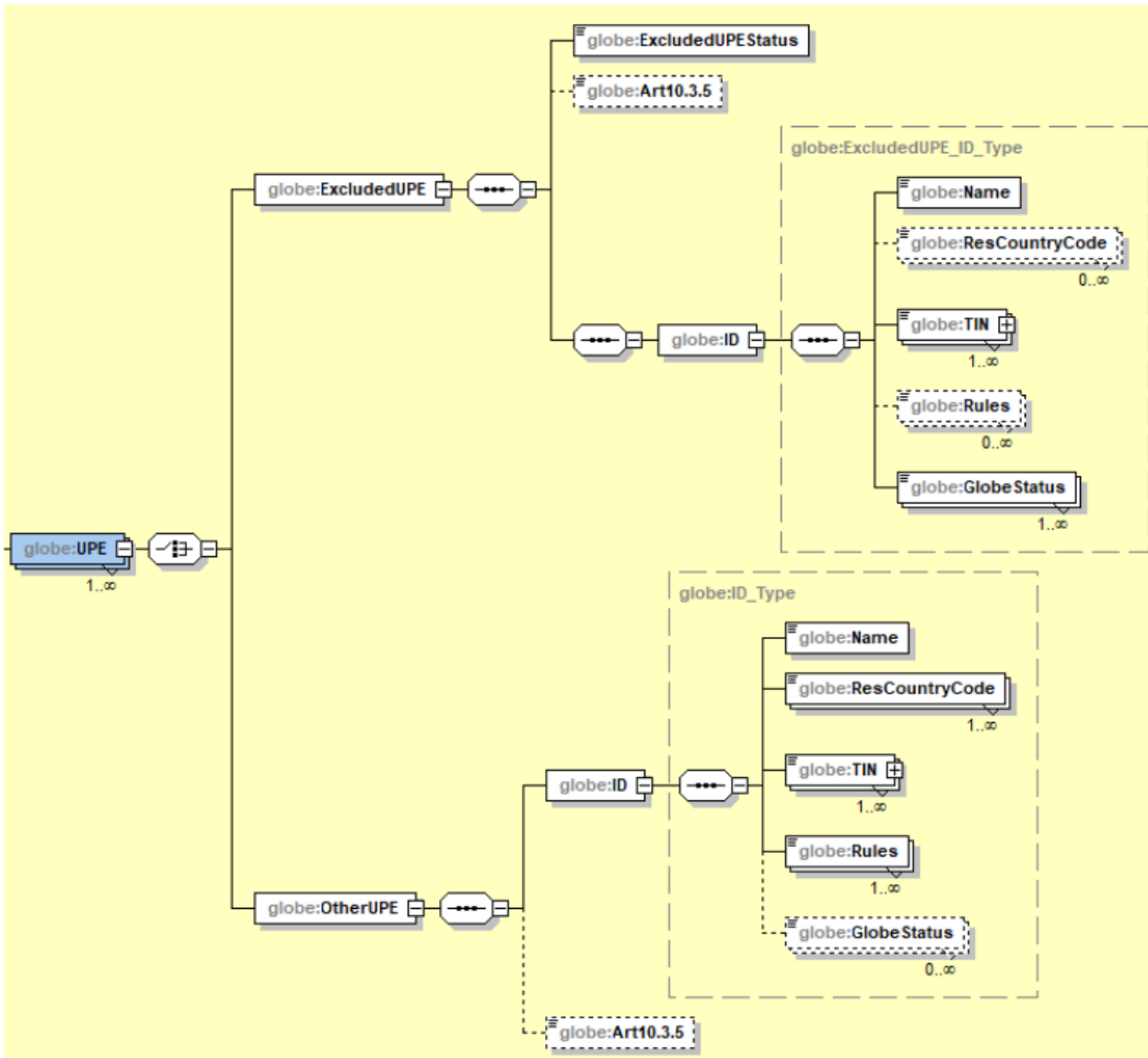

Elementti	Attribuutti	Pituus	Tyyppi	Pakollisuus
UPE				Validointi

- Konsernin ylimmän emoyksikön yksilöintitiedot.
- Jos ylin emoyksikkö on vapautettu yksikkö, ilmoitetaan ExcludedUPE -rakenteessa vaaditut tiedot.
- Jos ylin emoyksikkö ei ole vapautettu yksikkö, ilmoitetaan OtherUPE -rakenteessa vaaditut tiedot.
- Jos kyseessä on moniemoinen konserni, on tiedot ilmoitettava jokaisen ylimmän emoyksikön osalta erikseen.

Elementti	Attribuutti	Pituus	Tyyppi	Pakollisuus
ExcludedUPE				Validation (Choice)

- Ylimmän emoyksikön yksilöintitiedot silloin, kun se on vapautettu yksikkö. Ylimmästä emoyksiköstä on tällöin ilmoitettava vapautetun yksikön tyyppi, mahdollinen art. 10.3.5 soveltamistilanne, sekä emoyksikön tunnistetiedot

Elementti	Attribuutti	Pituus	Tyyppi	Pakollisuus
ExcludedUPEStatus			globe:ExcludedUPE_EnumType	Validointi

- Vapautetun yksikön tyyppi ilmoitetaan valitsemalla soveltuva vaihtoehto. Mahdolliset arvot ovat:
 - GIR601 – Julkisivallan yksikkö (Governmental Entity)
 - GIR602 – Kansainvälinen järjestö (International Organisation)
 - GIR603 – Voittoa tavoittelematon järjestö (Non-profit Organisation)
 - GIR604 – Eläkerahasto (Pension Fund)
 - GIR605 – Sijoitusrahasto, joka on ylin emoyksikkö (Investment Fund that is the UPE)
 - GIR606 – Kiinteistösijoitusväline, joka on ylin emoyksikkö (Real Estate Investment Vehicle that is the UPE)

Elementti	Attribuutti	Pituus	Tyyppi	Pakollisuus
Art10.3.5		2 merkkiä	iso:CountryCode_Type	

- Elementti yksilöi lainkäyttöalueen, joka vaatii emoyksikön soveltavan ehdot täyttävää tuloksilukemissääntöä (QIIR) art. 10.3.5 perusteella, vaikka emoyksikkö sijaitsisi toisella lainkäyttöalueella.
- Tieto ilmoitetaan maakoodilla, joka perustuu ISO 3166-1 Alpha 2 standardiin.

Elementti	Attribuutti	Pituus	Tyyppi	Pakollisuus
ID			globe:ExcludedUPE_ID_Type	Validointi

- Jos ylin emoyksikkö on vapautettu yksikkö, ilmoitetaan sen tunnistamistiedot ExcludedUPE_ID_Type -rakenteen mukaisesti (ks. edellä ohjeen luku 5.2).

Elementti	Attribuutti	Pituus	Tyyppi	Pakollisuus
OtherUPE				Validation (Choice)

- Ylimmän emoyksikön yksilöintitiedot silloin, kun se ei ole vapautettu yksikkö. Ylimmästä emoyksiköstä on tällöin ilmoitettava mahdollinen art. 10.3.5 soveltamistilanne sekä emoyksikön tunnistetiedot.

Elementti	Attribuutti	Pituus	Tyyppi	Pakollisuus

Art10.3.5		2 merkkiä	iso:CountryCode_Type	
-----------	--	-----------	----------------------	--

- Elementti yksilöi lainkäyttöalueen, joka vaatii emoyksikön soveltavan ehdot täyttävää tuloksilukemissääntöä (QIIR) art. 10.3.5 perusteella, vaikka emoyksikkö sijaitsisi toisella lainkäyttöalueella.
- Tieto ilmoitetaan maakoodilla, joka perustuu ISO 3166-1 Alpha 2 standardiin.

Elementti	Attribuutti	Pituus	Tyyppi	Pakollisuus
ID			globe:ID_Type	Validointi

- Ylimmän emoyksikön tunnistamistiedot ilmoitetaan ID_Type -rakenteen mukaisesti (ks. edellä ohjeen luku 5.2).

Constituent Entities and members of JV Groups – Konserniyksiköt ja yhteisyrityskonsernien jäsenet

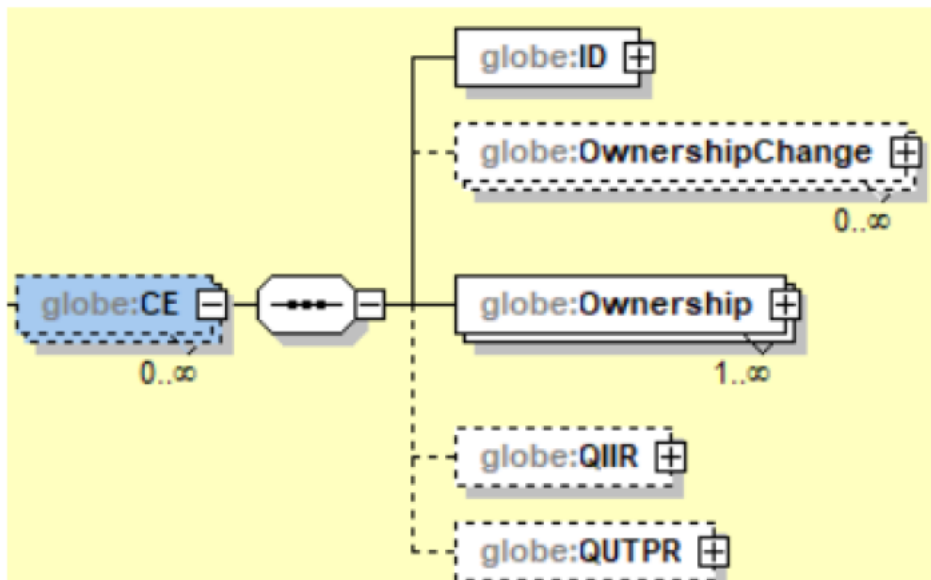

Elementti	Attribuutti	Pituus	Tyyppi	Pakollisuus
CE				

- Konserniin kuuluvat konserniyksiköt ja yhteisyrityskonsernien jäsenet ilmoitetaan alla kuvattujen elementtien ID, OwnershipChange, Ownership, QIIR ja QUTPR avulla.
- Tiedot on ilmoitettava kaikkien konserniyksiköiden ja yhteisyrityskonsernien jäsenten osalta.

Elementti	Attribuutti	Pituus	Tyyppi	Pakollisuus
ID			globe:ID_Type	Validointi

- Konserniyksikön ja yhteisyrityskonsernin jäsenen tunnistamistiedot ilmoitetaan ID_Type -rakenteen mukaisesti (ks. edellä ohjeen luku 5.2)

OwnershipChange

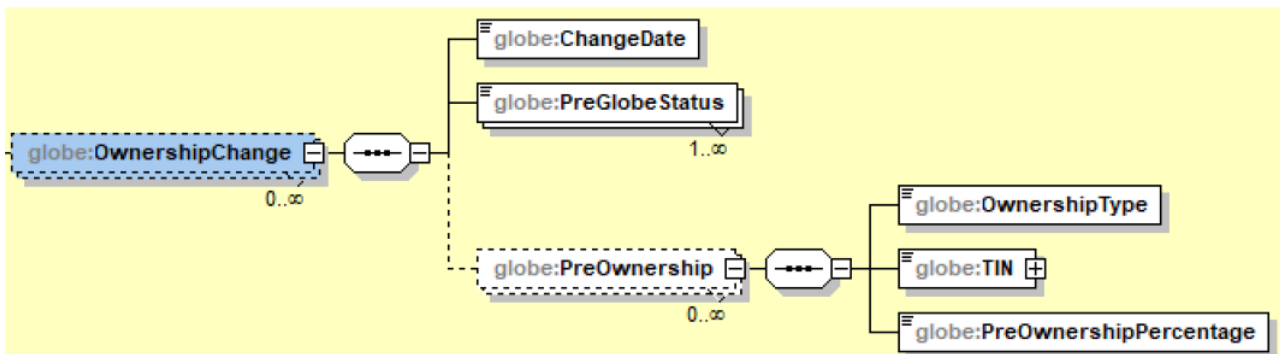

Elementti	Attribuutti	Pituus	Tyyppi	Pakollisuus
OwnershipChange				

- Konsernirakenteessa raportoitavan tilikauden aikana tapahtuneet muutokset ilmoitetaan yksikkökohtaisesti alla kuvattujen elementtien ChangeDate, PreGlobeStatus ja PreOwnership avulla.
- Tiedot on ilmoitettava, jos yksikön omistuksessa on tapahtunut raportoitavan tilikauden aikana sellainen muutos, että se on vaikuttanut tosiasiallisen veroasteen laskentaan tai täydennysveron laskentaan tai kohdistamiseen. Tietoja ei tarvitse ilmoittaa, jos yksikön omistuksessa ei ole tapahtunut tällaisia muutoksia.

Elementti	Attribuutti	Pituus	Tyyppi	Pakollisuus
ChangeDate			xsd:date	Validointi

- Päivämäärä, jolloin muutos tapahtui, muodossa vvvv-kk-pp
- Jos yksikössä on tapahtunut raportoitavan tilikauden aikana useampi ilmoitettava muutos, on ne ilmoitettava erillisinä

Elementti	Attribuutti	Pituus	Tyyppi	Pakollisuus
PreGlobeStatus			globe:IDGloBESStatus_EnumType	Validointi

- Yksikön asema vähimmäisverosääntelyn mukaan ennen tapahtunutta muutosta. Mahdolliset arvot ovat:
 - GIR701 – Konserniyksikkö (Constituent Entity)
 - GIR702 – Läpivirtaava yksikkö, verotuksellisesti läpinäkyvä (Flow-through Entity – Tax Transparent)
 - GIR703 – Läpivirtaava yksikkö, käänteinen hybridiyksikkö (Flow-through Entity – Reverse Hybrid)
 - GIR704 – Hybridiyksikkö (Hybrid Entity)
 - GIR705 – Kiinteä toimipaikka (Permanent Establishment)
 - GIR706 – Pääyksikkö (Main Entity)
 - GIR707 – Vähemmistöomisteinen emoyksikkö (Minority-Owned Parent Entity)

- GIR708 – Vähemmistöomistuksessa oleva tytäryritys (Minority-Owned Subsidiary)
- GIR709 – Vähemmistöomisteinen konserniyksikkö (Minority-Owned Constituent Entity)
- GIR710 – Sijoitusyksikkö (Investment Entity)
- GIR711 – Vakuutustoiminnan sijoitusyksikkö (Insurance Investment Entity)
- GIR712 – Arvopaperistamisyksikkö (Securitisation Entity)
- GIR713 – Yhteisyritys (JV)
- GIR714 – Yhteisyrityksen tytäryksikkö (JV Subsidiary)
- GIR715 – Epäolennainen konserniyksikkö (Non-Material Constituent Entity)
- GIR716 – Osittain omistettu emoyksikkö (Partially Owned Parent Entity, POPE)
- GIR717 – Välitason emoyksikkö (Intermediate Parent Entity)
- GIR718 – Ylin emoyksikkö (Ultimate Parent Entity)
- GIR719 – Vapautettu yksikkö (Excluded Entity)
- GIR720 – Emoyksikkö, joka soveltaa ehdot täyttävää tuloksilukemissääntöä artiklan 10.3.5 perusteella (Parent Entity required to apply a QIIR under Article 10.3.5)
- GIR721 – Konsernin ulkopuolinen yksikkö (Non-group Member)

- Jos useampi kuin yksi vaihtoehto soveltuu, on ne kaikki ilmoitettava

Elementti	Attribuutti	Pituus	Tyyppi	Pakollisuus
PreOwnership				

- Yksiköt, jotka omistivat konserniyksikköä ennen ensimmäistä ilmoitettavaa raportoitavan tilikauden aikana tapahtunutta muutosta, ja näiden yksiköiden omistusosuus ilmoitetaan alla kuvattujen elementtien OwnershipType, TIN ja PreOwnershipPercentage avulla.
- Tietoja ei ilmoiteta sellaisten yksiköiden osalta, jotka olivat ennen muutosta vapautettuja yksiköitä

Elementti	Attribuutti	Pituus	Tyyppi	Pakollisuus
OwnershipType			globe:OwnershipType_EnumType	

- Elementillä ilmoitetaan, minkälainen yksikkö konserniyksikön välitön omistaja on
- Jos välitön omistaja on vapautettu yksikkö tai konsernin ulkopuolinen yksikkö, ilmoitetaan, minkälainen yksikkö konserniyksikön välillinen omistaja on.
- Vapautettujen yksiköiden ja konsernin ulkopuolisten yksiköiden omistus ilmoitetaan yhteenlaskettuna.
- Mahdolliset arvot ovat:
 - GIR801 – Ylin emoyksikkö (UPE)
 - GIR802 – Konserniyksikkö (Constituent Entities)
 - GIR803 – Yhteisyritys (JV's)

- GIR804 – Yhteisyrityksen tytäryritys (JV Subsidiaries)
- GIR805 – Vapautetut yksiköt (Excluded Entities, aggregate)
- GIR806 – Konsernin ulkopuoliset yksiköt (Non-Group members, aggregate)

Elementti	Attribuutti	Pituus	Tyyppi	Pakollisuus
TIN		1-200 merkkiä	globe:TINType	Validointi

- Sen yksikön verotunniste, jolla oli välitön omistusosuus konserniyksikössä ennen raportoitavan tilikauden aikana tapahtunutta muutosta.
- Jos omistava yksikkö on suomalainen konserniyksikkö, ilmoitetaan tässä aina y-tunnus.
- Jos omistava yksikkö on vapautettu yksikkö, joka ei ole konsernin ylin emoyksikkö, tai konsernin ulkopuolinen yksikkö, ei verotunnistetta tarvitse ilmoittaa, koska omistus ilmoitetaan yhteenlaskettuna. Tällöin ilmoitetaan NOTIN.
- Verotunniste on aina ilmoitettava edellä kuvatun TIN_Type -rakenteen mukaisesti.

Elementti	Attribuutti	Pituus	Tyyppi	Pakollisuus
PreOwnershipPercentage		1-6 merkkiä	globe:percentage	Validointi

- Välittömän omistajan omistusosuus konserniyksikössä ennen raportoitavan tilikauden aikana tapahtunutta muutosta.
- Jos konserniyksikön omisti välittömästi useampi vapautettu yksikkö tai konsernin ulkopuoliset yksiköt, ilmoitetaan niiden yhteenlaskettu omistusosuus.
- Prosenttiluku ilmoitetaan desimaalimuodossa, välillä 0-1, korkeintaan neljän desimaalin tarkkuudella.

Ownership

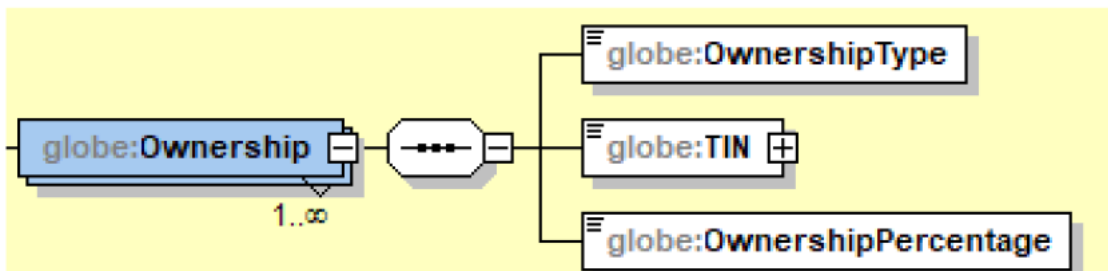

Elementti	Attribuutti	Pituus	Tyyppi	Pakollisuus
Ownership				Validointi

- Konserniyksiköiden ja yhteisyrityskonsernien jäsenten omistus raportoitavan tilikauden päättyessä ilmoitetaan alla kuvattujen elementtien OwnershipType, TIN ja Ownership Percentage avulla.

Elementti	Attribuutti	Pituus	Tyyppi	Pakollisuus
-----------	-------------	--------	--------	-------------

OwnershipType			globe:OwnershipType_EnumType	Validointi
---------------	--	--	------------------------------	------------

- Elementillä ilmoitetaan, minkälainen yksikkö konserniyksikön välitön omistaja on.
- Jos välitön omistaja on vapautettu yksikkö tai konsernin ulkopuolinen yksikkö, ilmoitetaan, minkälainen yksikkö konserniyksikön välillinen omistaja on.
- Vapautettujen yksiköiden ja konsernin ulkopuolisten yksiköiden omistus ilmoitetaan yhteenlaskettuna.
- Mahdolliset arvot ovat:
 - GIR801 – Ylin emoyksikkö (UPE)
 - GIR802 – Konserniyksikkö (Constituent Entities)
 - GIR803 – Yhteisyritys (JV's)
 - GIR804 – Yhteisyrityksen tytäryritys (JV Subsidiaries)
 - GIR805 – Vapautetut yksiköt (Excluded Entities, aggregate)
 - GIR806 – Konsernin ulkopuoliset yksiköt (Non-Group members, aggregate)

Elementti	Attribuutti	Pituus	Tyyppi	Pakollisuus
TIN		1-200 merkkiä	globe:TINType	Validointi

- Sen yksikön verotunniste, jolla oli välitön omistusosuus konserniyksikössä raportoitavan tilikauden päättyessä.
- Jos omistava yksikkö on suomalainen konserniyksikkö, ilmoitetaan tässä aina y-tunnus.
- Jos omistava yksikkö on vapautettu yksikkö, joka ei ole konsernin ylin emoyksikkö, tai konsernin ulkopuolinen yksikkö, ei verotunnistetta tarvitse ilmoittaa, koska omistus ilmoitetaan yhteenlaskettuna. Tällöin ilmoitetaan NOTIN.
- Verotunniste on aina ilmoitettava edellä kuvatun TIN_Type -rakenteen mukaisesti.

Elementti	Attribuutti	Pituus	Tyyppi	Pakollisuus
OwnershipPercentage		1-6 merkkiä	globe:percentage	Validointi

- Välittömän omistajan omistusosuus konserniyksikössä raportoitavan tilikauden päättyessä.
- Jos konserniyksikön omisti välittömästi useampi vapautettu yksikkö tai konsernin ulkopuoliset yksiköt, ilmoitetaan niiden yhteenlaskettu omistusosuus.
- Jos konserniyksikön omisti välillisesti konserniin kuuluva yksikkö ja välitön omistaja oli vapautettu yksikkö tai konsernin ulkopuolinen yksikkö, ilmoitetaan välillinen omistus (yhteenlaskettuna välillisen omistajan mahdollisen välittömän omistusosuuden kanssa).
- Prosenttiluku ilmoitetaan desimaalimuodossa, välillä 0-1, korkeintaan neljän desimaalin tarkkuudella.

QIIR

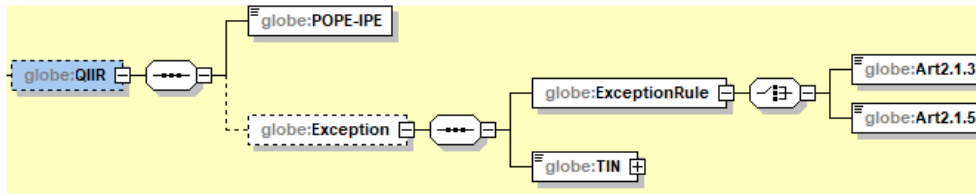

Elementti	Attribuutti	Pituus	Tyyppi	Pakollisuus
QIIR				

- Elementillä ilmoitetaan, ovatko osittain omistettut emoyksiköt (POPE) tai välitason emoyksiköt (Immediate Parent Entity) velvollisia soveltamaan ehdot täyttävää tuloksilukemissääntöä (QIIR).
- Tieto ilmoitetaan vain, jos konserniyksikön sijaintivaltiossa on voimassa ehdot täyttävä tuloksilukemissääntö ja konserniyksikkö on joko osittain omistettu emoyksikkö tai välitason emoyksikkö.

Elementti	Attribuutti	Pituus	Tyyppi	Pakollisuus
POPE-IPE			globe:POPEIPE_EnumType	Validointi

- Emoyksikön tyyppi. Mahdolliset arvot ovat:
 - GIR901 – Osittain omistettu emoyksikkö (POPE)
 - GIR902 – Välitason emoyksikkö (Intermediate Parent Entity)
 - GIR903 – Emoyksikkö, joka soveltaa ehdot täyttävää tuloksilukemissääntöä artiklan 10.3.5 perusteella (Parent Entity required to apply a QIIR under Article 10.3.5)

Elementti	Attribuutti	Pituus	Tyyppi	Pakollisuus
Exception				

- Välitason emoyksikön tai osittain omistetun emoyksikön vapautus tuloksilukemissäännön soveltamisesta ilmoitetaan alla kuvattujen elementtien ExceptionRule, Art2.1.3, Art2.1.5 ja TIN avulla.
- Välitason emoyksikkö voi olla vapautettu tuloksilukemissäännön soveltamisesta sen takia, että ylin emoyksikkö tai toinen välitason emoyksikkö soveltaa tuloksilukemissääntöä (mallisääntöjen artikla 2.1.3) tai osittain omistettu emoyksikkö sen takia, että toinen osittain omistettu emoyksikkö, joka on velvollinen soveltamaan ehdot täyttävää tuloksilukemissääntöä, omistaa sen kokonaan (mallisääntöjen artikla 2.1.5). Näitä artikloja vastaavat vähimmäisverolain 2 luvun 3 § 3 momentti ja 2 luvun 5 § 3 momentti.

Elementti	Attribuutti	Pituus	Tyyppi	Pakollisuus
ExceptionRule				Validointi

- Vapautuksen soveltuessa on ilmoitettava, kumpaan artiklaan, 2.1.3 vai 2.1.5 vapautus perustuu

Elementti	Attribuutti	Pituus	Tyyppi	Pakollisuus

Art2.1.3		1 merkki	xsd:boolean	Validation (Choice)
----------	--	----------	-------------	---------------------

- Jos välitason emoyksikkö on vapautettu soveltamasta tuloksilukemissääntöä sen vuoksi, että ylin emoyksikkö tai toinen välitason emoyksikkö soveltaa tuloksilukemissääntöä, ilmoitetaan 1 = kyllä.

Elementti	Attribuutti	Pituus	Tyyppi	Pakollisuus
Art2.1.5		1 merkki	xsd:boolean	Validation (Choice)

- Jos osittain omistettu emoyksikkö on vapautettu soveltamasta tuloksilukemissääntöä sen vuoksi, että toinen osittain omistettu emoyksikkö, joka on velvollinen soveltamaan ehdot täyttävää tuloksilukemissääntöä, omistaa sen kokonaan, ilmoitetaan 1 = kyllä.
- Lisäksi on ilmoitettava sen osittain omistetun konserniyksikön verotunniste, joka tässä tilanteessa soveltaa ehdot täyttävää tuloksilukemissääntöä

Elementti	Attribuutti	Pituus	Tyyppi	Pakollisuus
TIN		1-200 merkkiä	globe:TINType	Validointi

- Elementillä ilmoitetaan sen osittain omistetun emoyksikön verotunniste, joka on velvollinen soveltamaan ehdot täyttävää tuloksilukemissääntöä ja joka omistaa kokonaan tuloksilukemissäännön soveltamisesta Art. 2.1.5 perusteella vapautuneen osittain omistetun emoyksikön.
- Jos omistava yksikkö on suomalainen konserniyksikkö, ilmoitetaan tässä aina y-tunnus.
- Verotunniste on aina ilmoitettava edellä kuvatun TIN_Type -rakenteen mukaisesti.

QUTPR

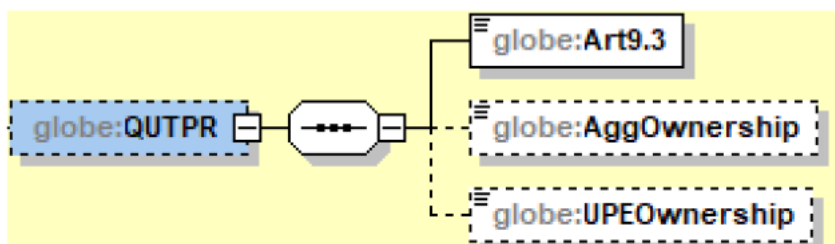

Elementti	Attribuutti	Pituus	Tyyppi	Pakollisuus
QUTPR				

- Aliverotettujen voittojen säännön (UTPR) soveltuminen suhteessa konserniyksikköön ilmoitetaan alla kuvattujen elementtien Art9.3, AggOwnership ja UPEOwnership avulla.
- Elementissä ei ilmoiteta mitään silloin, kun millään lainkäyttöalueella ei ole aliverotettujen voittojen sääntöön perustuvaa verotusoikeutta suhteessa konserniyksikön sijaintilainkäyttöalueeseen, tai kun aliverotettujen voittojen sääntöä koskeva siirtymäkauden olettasäännös (UTPR Safe Harbour) soveltuu konserniyksikön sijaintilainkäyttöalueella.

Elementti	Attribuutti	Pituus	Tyyppi	Pakollisuus

Art9.3		1 merkki	xsd:boolean	Validointi
--------	--	----------	-------------	------------

- Ilmoitetaan 1 = kyllä silloin, kun kansainvälisen toimintansa alkuvaiheessa olevan monikansallisen konsernin tai suuren kotimaisen konsernin siirtymäsäännös soveltuu.
- Siirtymäsäännöksen soveltuessa seuraavissa kahdessa Elementissä ei ilmoiteta mitään.
- Seuraavissa kahdessa elementissä ilmoitetaan tietoja vai silloin, kun konserniyksiköllä ei ole sellaista tuloksilukemissääntöä soveltavaa emoyksikköä, joka omistaisi konserniyksikön kokonaan.

Elementti	Attribuutti	Pituus	Tyyppi	Pakollisuus
AggOwnership		1-6 merkkiä	globe:percentage	

- Konsernin emoyksiköiden yhteenlaskettu omistusosuus konserniyksikössä.
- Yhteenlasketussa omistusosuudessa otetaan huomioon sellaisten emoyksiköiden välitön tai välillinen omistusosuus, jotka ovat velvollisia soveltamaan tuloksilukemissääntöä suhteessa konserniyksikköön.
- Jos konserniyksiköllä ei ole yhtään tuloksilukemissääntöä soveltavaa emoyksikköä, ilmoitetaan 0.
- Omistusosuus ilmoitetaan desimaalilukuna välillä 0-1, enintään neljän desimaalin tarkkuudella.
- Yhteisyrityskonsernin jäsenten osalta elementissä ilmoitetaan konsernille allokoitava osuus täydennysveron kokonaismäärästä. Jos mikään emoyksikkö ei ole velvollinen soveltamaan tuloksilukemissääntöä suhteessa yhteisyritykseen tai yhteisyrityksen tytäryritykseen, ilmoitetaan 0.

Elementti	Attribuutti	Pituus	Tyyppi	Pakollisuus
UPEOwnership		1 merkki	xsd:boolean	

- Jos konsernin osuus konserniyksikön omistuksesta on kokonaisuudessaan sellaisten emoyksiköiden hallussa, jotka ovat velvollisia soveltamaan ehdot täyttävää tuloksilukemissääntöä (QIIR), ilmoitetaan tässä 1 = kyllä.

Excluded Entities – Vapautetut yksiköt

Elementti	Attribuutti	Pituus	Tyyppi	Pakollisuus
ExcludedEntity				

- Konserniin kuuluvia vapautettuja yksiköitä, koskevat tiedot ilmoitetaan alla kuvattujen elementtien Name, Change ja Type avulla lukuunottamatta sellaista vapautettua yksikköä, joka on konsernin ylin emoyhtiö. Tällöin tiedot ilmoitetaan elementillä ExcludedUPE ID, kuten edellä on selostettu.
- Tiedot ilmoitetaan raportoitavan tilikauden päättymishetken mukaisina.

Elementti	Attribuutti	Pituus	Tyyppi	Pakollisuus
-----------	-------------	--------	--------	-------------

Name		1-200 merkkiä	stf:StringMin1Max200_Type	Validointi
------	--	---------------	---------------------------	------------

- Vapautetun yksikön virallinen nimi.

Elementti	Attribuutti	Pituus	Tyyppi	Pakollisuus
Change		1 merkki	xsd:boolean	Validointi

- Jos vapautetun yksikön nimessä tai tyyppissä on tapahtunut muutoksia raportoitavan tilikauden aikana, ilmoitetaan 1 = kyllä.

Elementti	Attribuutti	Pituus	Tyyppi	Pakollisuus
Type			globe:ExcludedEntity_EnumType	Validointi

- Vapautetun yksikön tyyppi. Mahdolliset arvot ovat:
 - GIR1001 – Julkisivallan yksikkö (Governmental Entity)
 - GIR1002 – Kansainvälinen järjestö (International Organisation)
 - GIR1003 – Voittoa tavoittelematon järjestö (Non-profit Organisation)
 - GIR1004 – Eläkerahasto (Pension Fund)
 - GIR1005 – Sijoitusrahasto, joka on ylin emoyksikkö (Investment Fund that is the UPE)
 - GIR1006 – Kiinteistösijoitusväline, joka on ylin emoyksikkö (Real Estate Investment Vehicle that is the UPE)
 - GIR1007 – Vapautettujen yksiköiden omistama yksikkö vähimmäisverolain 1 luvun 3 § 3 mom 1 kohdan mukaan (Entity owned by Excluded Entities under Article 1.5.2 (a))
 - GIR1008 – Vapautettujen yksiköiden omistama yksikkö vähimmäisverolain 1 luvun 3 § 3 mom 2 kohdan mukaan (Entity owned by Excluded Entities under Article 1.5.2 (b))

Konsernirakenteen muutokset, joita ei ole raportoitu – Unreported Change Corporate Structure

Elementti	Attribuutti	Pituus	Tyyppi	Pakollisuus
UnreportChangeCorpStr		1 merkki	xsd:boolean	

- Elementillä ilmoitetaan, onko konsernirakenteessa tapahtunut sellaisia muutoksia, joita ei ole tarvinnut ilmoittaa OwnershipChange -rakenteessa, koska niillä ei ollut vaikutusta tosiasiallisen veroasteen laskentaan, täydennysveron laskentaan tai kohdistamiseen.
- Jos muutoksia on tapahtunut, ilmoitetaan 1 = kyllä, jos ei, ilmoitetaan 0 = ei.

5.3.3 Summary – Yhteenveto lainkäyttöalueittain

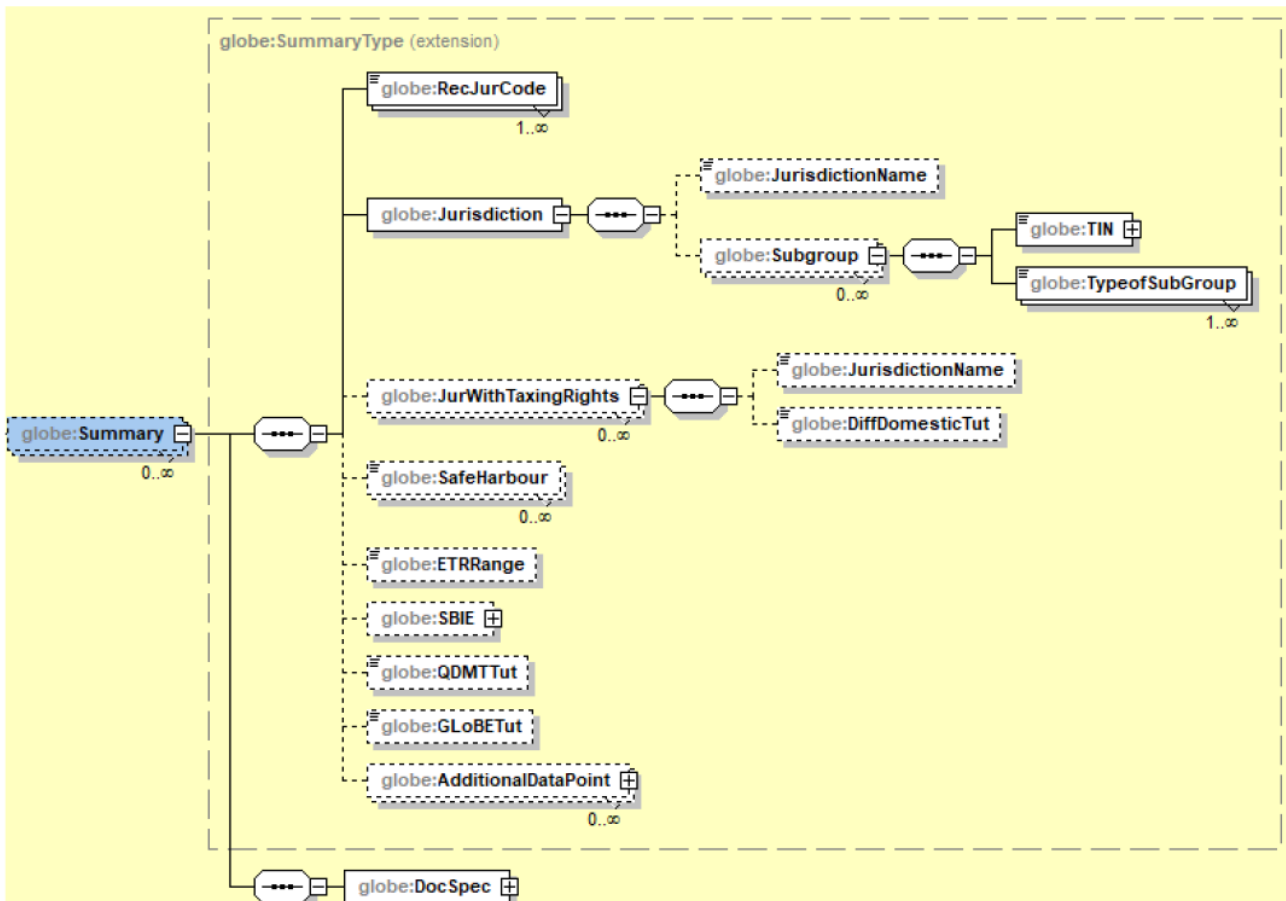

Elementti	Attribuutti	Pituus	Tyyppi	Pakollisuus
Summary			globe:SummaryType	

- Yhteenvetotiedot vähimmäisverosääntelyn soveltumisesta kaikilla lainkäyttöalueella, joilla konserniin kuuluvia yksiköitä sijaitsee, ilmoitetaan alla kuvattujen elementtien RecJurCode, Jurisdiction, JurWithTaxingRights, SafeHarbour, ETRRange, SBIE, QDMTTut, ja GLoBETut avulla.
- Lainkäyttöaluetta koskevat yhteenvetotiedot voidaan jättää ilmoittamatta vain silloin, jos millään lainkäyttöalueella ei ole verotusoikeutta kyseisen lainkäyttöalueen matalan verotuksen takia.

Receiving Jurisdictions Code – Vastaanottavat lainkäyttöalueet

Elementti	Attribuutti	Pituus	Tyyppi	Pakollisuus
RecJurCode		2 merkkiä	iso:CountryCode_Type	Validointi

- Vastaanottavien lainkäyttöalueiden maakoodi ISO 3166-1 Alpha 2 standardin mukaisena, joiden viranomaisille Summaryn tiedot lähetetään automaattisessa tietojenvaihdossa.
- Ilmoittavan konserniyksikön pitää tunnistaa mille lainkäyttöalueille tiedot on lähetettävä, jos konserni antaa täydennysveron tietoilmoituksen keskitetysti vähimmäisverolain 8 luvun 5 §:ssä tarkoitetulla tavalla

- Jos täydennysveron tietoilmoitus annetaan paikallisesti tai kyseessä on suuri kotimainen konserni, ilmoitetaan tässä FI

Jurisdiction – Lainkäyttöalue

Elementti	Attribuutti	Pituus	Tyyppi	Pakollisuus
Jurisdiction				Validointi

- Lainkäyttöalue, jonka osalta yhteenvetotietoja ilmoitetaan, yksilöidään alla kuvattujen elementtien JurisdictionName ja Subgroup avulla.

Elementti	Attribuutti	Pituus	Tyyppi	Pakollisuus
JurisdictionName		2 merkkiä	iso:CountryCode_Type	

- Lainkäyttöalueen maakoodi ISO 3166-1 Alpha 2 standardin mukaisesti.

Elementti	Attribuutti	Pituus	Tyyppi	Pakollisuus
Subgroup				

- Jos tosiasiallisen veroasteen ja täydennysveron laskelmat on tehtävä alakonsernikohtaisina eikä lainkäyttöaluekohtaisina, ilmoitetaan alakonsernia koskevat tiedot alla kuvattujen Elementtien TIN ja TypeofSubgroup avulla.

Elementti	Attribuutti	Pituus	Tyyppi	Pakollisuus
TIN		1-200 merkkiä	globe:TIN_Type	Validointi

- Alakonsernin ylimmän yksikön verotunniste.
- Jos alakonsernin ylin yksikkö on suomalainen, ilmoitetaan tässä Y-tunnus
- Verotunniste on aina ilmoitettava edellä kuvatun TIN_Type -rakenteen mukaisesti

Elementti	Attribuutti	Pituus	Tyyppi	Pakollisuus
TypeofSubgroup			globe:TypeofSubGroup_EnumType	Validointi

- Alakonsernin tyyppi. Mahdolliset vaihtoehdot ovat:
 - GIR1101 – Konserniyksikkö (Constituent Entities)
 - GIR1102 – Vähemmistöomisteinen alakonserni (Minority-Owned Subgroup)
 - GIR1103 – Vähemmistöomisteinen konserniyksikkö (Standalone MOCEs)
 - GIR1104 – Sijoitusyksikkö (Investment Entities)
 - GIR1105 – Yhteisyrityskonserni (JV Group)
 - GIR1106 – Sijaintipaikaton konserniyksikkö (Stateless Constituent Entity)

Jurisdiction With Taxing Rights – Lainkäyttöalueet, joilla on verotusoikeus

Elementti	Attribuutti	Pituus	Tyyppi	Pakollisuus
JurWithTaxingRights				

- Kaikki lainkäyttöalueet, joilla on vähimmäisverotuksen verotussääntöjen soveltamisjärjestyksen perusteella verotusoikeus lainkäyttöalueelta mahdollisesti muodostuvaan täydennysveroon, sekä kansallisen lain perusteella lasketun täydennysveron taso ilmoitetaan alla kuvattujen elementtien JurisdictionName ja DiffDomesticTut avulla.
- Jos millään lainkäyttöalueella ei ole verotusoikeutta lainkäyttöalueelta muodostuvaan täydennysveroon, ei tässä ilmoiteta mitään.

Elementti	Attribuutti	Pituus	Tyyppi	Pakollisuus
JurisdictionName		2 merkkiä	iso:CountryCode_Type	

- Lainkäyttöalueen, jolla on verotusoikeus, maakoodi ISO 3166-1 Alpha 2 standardin mukaisesti.
- Lainkäyttöalueella on verotusoikeus suhteessa toiseen lainkäyttöalueeseen, jos tällä toisella lainkäyttöalueella muodostuva täydennysvero voitaisiin verottaa lainkäyttöalueella joko tuloksilukemissäännön tai aliverotettujen voittojen säännön perusteella.
- Lainkäyttöalueella on oman alueensa verotusoikeus, jos siellä on voimassa ehdot täyttävä kotimainen täydennysvero, tai jos kyseisellä alueella sovelletaan tuloksilukemissääntöä myös matalasti verotettujen kotimaisten tytäryhtiöiden täydennysveroon.

Elementti	Attribuutti	Pituus	Tyyppi	Pakollisuus
DiffDomesticTut			globe:globeTuT_EnumType	

- Kansallisen lain perusteella lasketun täydennysveron taso, jos sen määrä poikkeaa mallisääntöjen mukaan lasketusta täydennysveron määrästä. Mahdolliset vaihtoehdot ovat:
 - GIR1501 – Ei täydennysveroa
 - GIR1502 – Alle 1 miljoona euroa
 - GIR1503 – 1 miljoona euroa tai alle 5 miljoonaa euroa
 - GIR1504 – 5 miljoonaa euroa tai alle 5 miljoonaa euroa
 - GIR1505 – 25 miljoonaa euroa tai alle 50 miljoonaa euroa
 - GIR1506 – 50 miljoonaa euroa tai alle 75 miljoonaa euroa
 - GIR1507 – 75 miljoonaa euroa tai alle 100 miljoonaa euroa
 - GIR1508 – 100 miljoonaa euroa tai alle 250 miljoonaa euroa
 - GIR1509 – 250 miljoonaa euroa tai yli

Safe Harbour - olettamasaännös

Elementti	Attribuutti	Pituus	Tyyppi	Pakollisuus
-----------	-------------	--------	--------	-------------

SafeHarbour			globe:SafeHarbour_EnumType	
-------------	--	--	----------------------------	--

- Jos lainkäyttöalueen täydennysvero on alennettu nolnaan olettamasaännöksen tai poikkeuksen perusteella, ilmoitetaan mitä olettamasaännöstä (safe harbour) tai poikkeusta (exclusion) lainkäyttöalueella on sovellettu. Mahdolliset vaihtoehdot ovat:
 - GIR1201 – Vähäisen toiminnan poikkeus (De minimis Exclusion)
 - GIR1202 – Kotimaista täydennysveroa koskeva olettamasaännös (QDMTT safe harbour)
 - GIR1203 – Verotuksen maakohtaista raportointia koskeva siirtymäkauden olettamasaännös – de minimis -sääntö (Transitional CbCR Safe Harbour – De minimis test)
 - GIR1204 – Verotuksen maakohtaista raportointia koskeva siirtymäkauden olettamasaännös – yksinkertaistettu tosiasiallisen veroasteen sääntö (Transitional CbCR Safe Harbour – ETR test)
 - GIR1205 – Verotuksen maakohtaista raportointia koskeva siirtymäkauden olettamasaännös – substanssiperusteisen vähennyksen sääntö (Transitional CbCR Safe Harbour – Routine profit test)
 - GIR1206 – Aliverotettujen voittojen sääntöä koskeva siirtymäkauden olettamasaännös (Transitional UTPR Safe Harbour)
 - GIR1207 – Permanent Safe Harbour – De minimis test
 - Pysyvää olettamasaännöstä koskeva vaihtoehto ei ole toistaiseksi käytössä
 - GIR1208 – Permanent Safe Harbour – ETR test
 - Pysyvää olettamasaännöstä koskeva vaihtoehto ei ole toistaiseksi käytössä
 - GIR1209 – Permanent Safe Harbour – Routine profit test
 - Pysyvää olettamasaännöstä koskeva vaihtoehto ei ole toistaiseksi käytössä

ETR Range – Tosiasiallisen veroasteen taso

Elementti	Attribuutti	Pituus	Tyyppi	Pakollisuus
ETRRange			globe: _ETRRange_EnumType	

- Lainkäyttöalueen tai alakonsernin tosiasiallisen veroasteen taso. Mahdolliset vaihtoehdot ovat:
 - GIR1301 – alle 2,5 %
 - GIR1302 – 2,5 % tai yli, mutta alle 5 %
 - GIR1303 – 5 % tai yli, mutta alle 7,5 %
 - GIR1304 – 7,5 % tai yli, mutta alle 10 %
 - GIR1305 – 10 % tai yli, mutta alle 12,5 %
 - GIR1306 – 12,5 % tai yli, mutta alle 15 %
 - GIR1307 – 15 % tai yli, mutta alle 17,5 %
 - GIR1308 – 17,5 % tai yli, mutta alle 20 %

- GIR1309 – 20 % tai yli, mutta alle 22,5 %
 - GIR1310 – 22,5 % tai yli, mutta alle 25 %
 - GIR1311 – 25 % tai yli, mutta alle 27,5 %
 - GIR1312 – 27,5 % tai yli, mutta alle 30 %
 - GIR1313 – 30 % tai yli
 - GIR1314 – Tosiasiallisen veroasteen laskelmia ei täytetty (Section 3.2 not completed)
- Vaihtoehtoa GIR1314 käytetään silloin, kun lainkäyttöalueen määritelty tulos on tappiollinen tai jos lainkäyttöalueella ei tarvitse tehdä tosiasiallisen veroasteen laskelmia esimerkiksi jonkun olettasäännöksen soveltuessa.

SBIE – substanssiperusteinen vähennys

Elementti	Attribuutti	Pituus	Tyyppi	Pakollisuus
SBIE				

- Tieto siitä, että lainkäyttöalueelle tai alakonsernille ei ole substanssiperusteisen vähennyksen takia muodostunut täydennysveroa ilmoitetaan alla kuvattujen elementtien NotApplicable ja NoTut avulla.

Elementti	Attribuutti	Pituus	Tyyppi	Pakollisuus
NotApplicable		1 merkki	xsd:boolean	Validointi

- Jos substanssiperusteista vähennystä ei ole tehty, ilmoitetaan 1 = kyllä elementissä NotApplicable. Jos substanssiperusteinen vähennys on tehty, ilmoitetaan 0 = ei

Elementti	Attribuutti	Pituus	Tyyppi	Pakollisuus
NoTut		1 merkki	xsd:boolean	Validointi

- Jos lainkäyttöalueelle tai alakonsernille ei ole substanssiperusteisen vähennyksen takia muodostunut täydennysveroa, ilmoitetaan 1 = kyllä elementissä NoTut. Jos substanssiperusteinen vähennys ei ole estänyt täydennysveron muodostumista, ilmoitetaan 0 = ei.

QDMTTut – Kotimainen täydennysvero

Elementti	Attribuutti	Pituus	Tyyppi	Pakollisuus
QDMTTut			globe:QDMTTut_EnumType	

- Lainkäyttöalueen tai alakonsernin ehdot täyttävän kotimaisen täydennysveron taso. Mahdolliset vaihtoehdot ovat:
 - GIR1401 – Ei maksettavaa täydennysveroa (No Top-up Tax payable)
 - GIR1402 – Alle 1 MEUR (Below EUR 1 million)

- GIR1403 – Vähintään 1 MEUR, mutta alle 5 MEUR (EUR 1 million to below EUR 5 million)
- GIR1404 – Vähintään 5 MEUR, mutta alle 25 MEUR (EUR 5 million to below EUR 25 million)
- GIR1405 – Vähintään 25 MEUR, mutta alle 50 MEUR (EUR 25 million to below EUR 50 million)
- GIR1406 – Vähintään 50 MEUR, mutta alle 75 MEUR (EUR 50 million to below EUR 75 million)
- GIR1407 – Vähintään 75 MEUR, mutta alle 100 MEUR (EUR 75 million to below EUR 100 million)
- GIR1408 – Vähintään 100 MEUR, mutta alle 250 MEUR (EUR 100 million to below EUR 250 million)
- GIR1409 – Vähintään 250 meur (EUR 250 million or above).

GloBETut - Täydennysvero

Elementti	Attribuutti	Pituus	Tyyppi	Pakollisuus
GloBETut			globe:globeTuT_EnumType	

- Lainkäyttöalueen tai alakonsernin täydennysveron taso. Mahdolliset vaihtoehdot ovat:
 - GIR1501 – Ei maksettavaa täydennysveroa (No Top-up Tax payable)
 - GIR1502 – Alle 1 MEUR (Below EUR 1 million)
 - GIR1503 – Vähintään 1 MEUR, mutta alle 5 MEUR (EUR 1 million to below EUR 5 million)
 - GIR1504 – Vähintään 5 MEUR, mutta alle 25 MEUR (EUR 5 million to below EUR 25 million)
 - GIR1505 – Vähintään 25 MEUR, mutta alle 50 MEUR (EUR 25 million to below EUR 50 million)
 - GIR1506 – Vähintään 50 MEUR, mutta alle 75 MEUR (EUR 50 million to below EUR 75 million)
 - GIR1507 – Vähintään 75 MEUR, mutta alle 100 MEUR (EUR 75 million to below EUR 100 million)
 - GIR1508 – Vähintään 100 MEUR, mutta alle 250 MEUR (EUR 100 million to below EUR 250 million)
 - GIR1509 – Vähintään 250 meur (EUR 250 million or above).
- Jos tässä ilmoitettava määrä eroaa kyseisen lainkäyttöalueen paikallisen lainsäädännön mukaan lasketusta täydennysverosta, on molemmat tiedot ilmoitettava erikseen.

AdditionalDataPoint

- AdditionalDataPoint-rakenteella ei toistaiseksi ilmoiteta mitään (ks. ohjeen luku 5.2)

5.3.4 Jurisdiction section – lainkäyttöalueiden tiedot

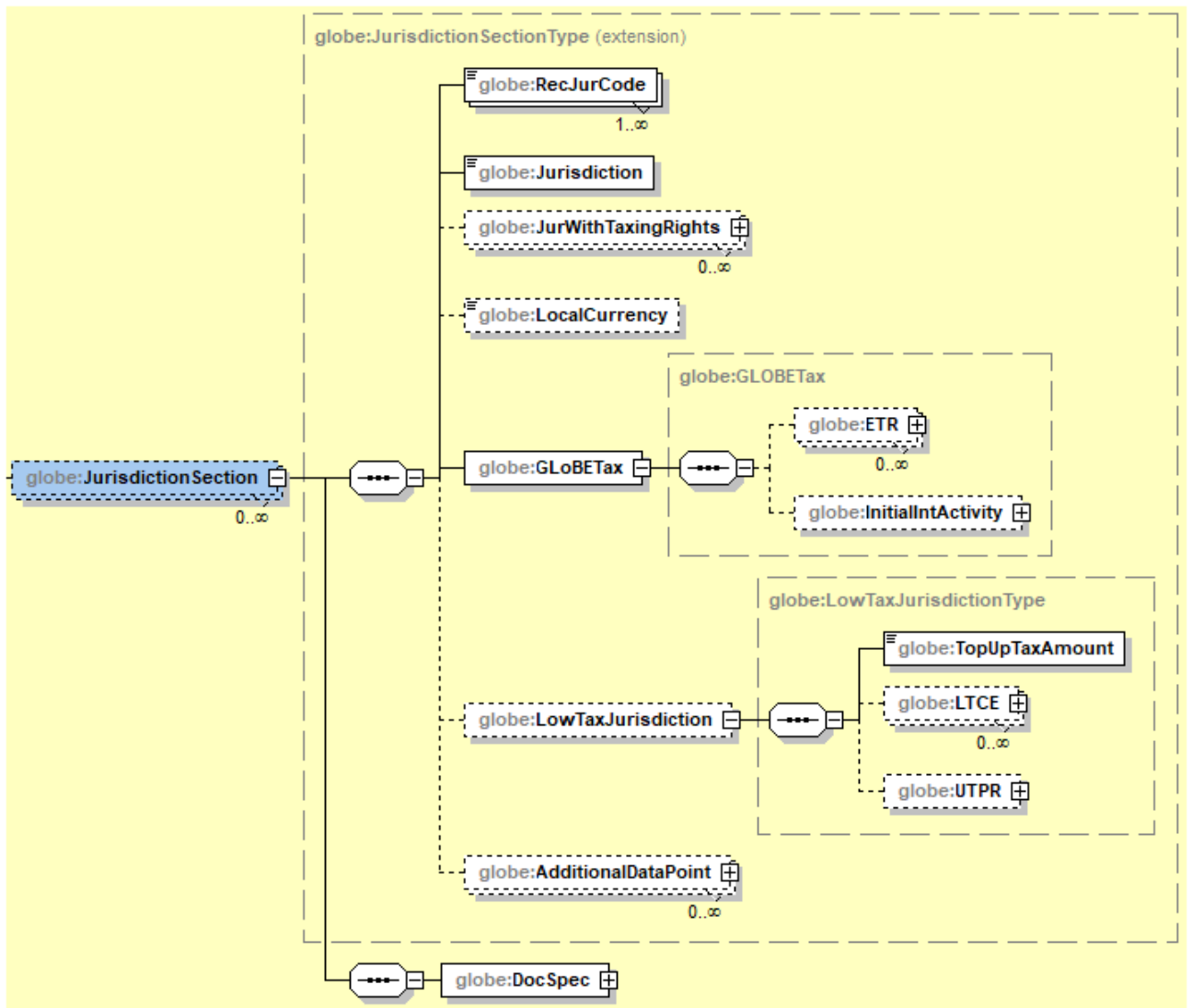

- Lainkäyttöaluekohtaisissa tiedoissa ilmoitetaan tiedot lainkäyttöalueista, joiden osalta raportoitavalla tilikaudella sovelletaan jotain olettasäännöstä tai poikkeusta. Lisäksi ilmoitetaan muiden lainkäyttöalueiden osalta tosiasiallisen veroasteen laskelmat, tarvittaessa täydennysverolaskelmat ja mahdollisen täydennysveron kohdentamista koskevat tiedot.
- Tiedot on annettava kaikkien lainkäyttöalueiden osalta, joilla sijaitsee konserniin kuuluvia yksiköitä. Edellytyksenä on lisäksi, että jollain lainkäyttöalueella on verotusoikeus mahdollisesti muodostuvaan täydennysveroon.
- Lainkäyttöaluekohtaiset tiedot ilmoitetaan alla kuvattujen elementtien RecJurCode, Jurisdiction, JurWithTaxingRights, LocalCurrency, GloBETax ja LowTaxJurisdiction avulla.

Receiving Jurisdictions Code – Vastaanottavat lainkäyttöalueet

Elementti	Attribuutti	Pituus	Tyyppi	Pakollisuus
RecJurCode		2 merkkiä	iso:CountryCode_Type	Validointi

- Vastaanottavien lainkäyttöalueiden maakoodi ISO 3166-1 Alpha 2 standardin mukaisena, joiden viranomaisille ilmoitettavaa lainkäyttöaluetta koskevat tiedot lähetetään automaattisessa tietojenvaihdossa.
- Ilmoittavan konserniyksikön pitää tunnistaa mille lainkäyttöalueille tiedot on lähetettävä, jos konserni antaa täydennysveron tietoilmoituksen keskitetysti vähimmäisverolain 8 luvun 5 §:ssä tarkoitetulla tavalla (vrt. ohjeen luku 1.3).

Jurisdiction – Ilmoitettava lainkäyttöalue

Elementti	Attribuutti	Pituus	Tyyppi	Pakollisuus
Jurisdiction		2 merkkiä	iso:countrycode_Type	Validointi

- Sen lainkäyttöalueen maakoodi ISO 3166-1 Alpha 2 standardin mukaisena, jonka osalta lainkäyttöaluekohtaisia tietoja ilmoitetaan.
- Jos ilmoitetaan sijaintipaikattomien konserniyksiköiden tietoja, ilmoitetaan tässä X5.

Jurisdiction with Taxing Rights – lainkäyttöalueet, joilla on verotusoikeus täydennysveroon

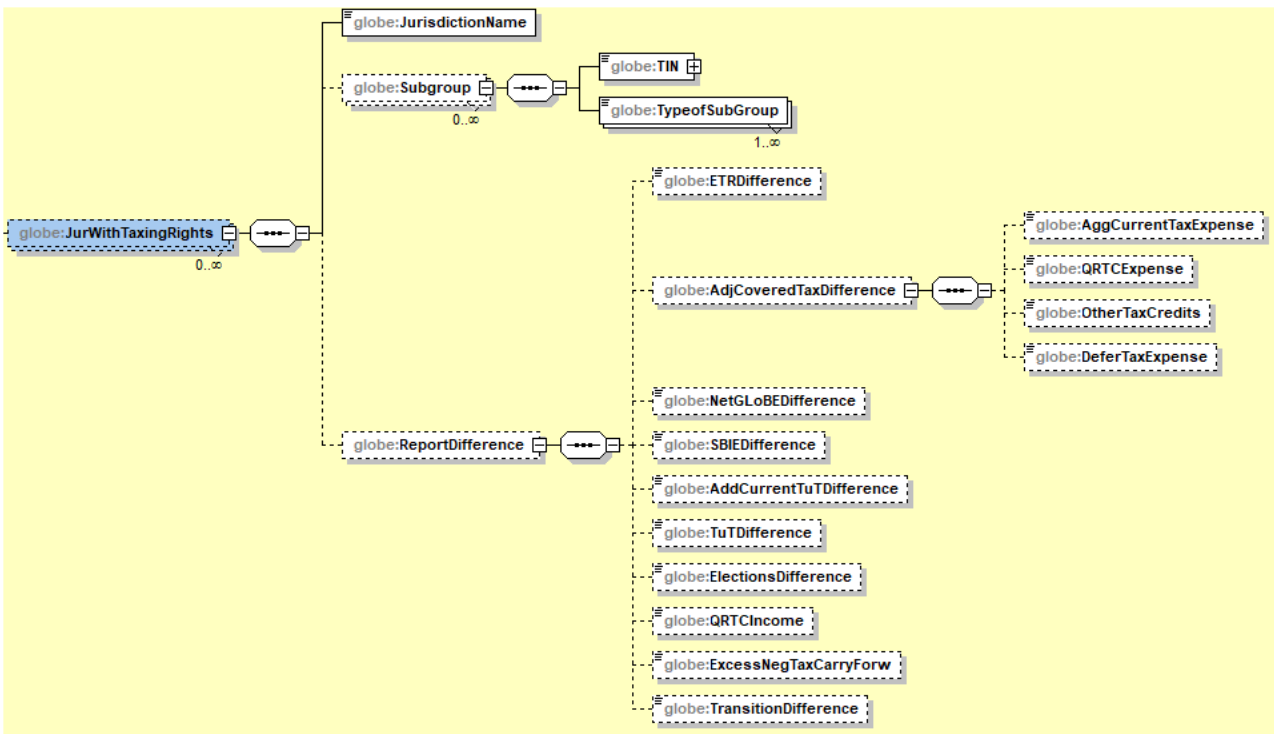

Elementti	Attribuutti	Pituus	Tyyppi	Pakollisuus
JurWithTaxingRights				

- Lainkäyttöalueet, joilla on verotusoikeus ilmoitettavalla lainkäyttöalueella mahdollisesti muodostuvaan täydennysveroon, yksilöidään alla kuvattujen elementtien JurisdictionName, Subgroup ja ReportDifference avulla. Tiedot on ilmoitettava jokaisen lainkäyttöalueen, jolla on verotusoikeus, osalta erikseen.

JurisdictionName

Elementti	Attribuutti	Pituus	Tyyppi	Pakollisuus
JurisdictionName		2 merkkiä	iso:countrycode_Type	Validointi

- Sen lainkäyttöalueen maakoodi ISO 3166-1 Alpha 2 standardin mukaisesti, jolla on verotusoikeus ilmoitettavalla lainkäyttöalueella mahdollisesti muodostuvaan täydennysveroon.

Subgroup

Elementti	Attribuutti	Pituus	Tyyppi	Pakollisuus
Subgroup				

- Jos tosiasiallisen veroasteen ja täydennysveron laskelmat on tehtävä alakonsernikohtaisina eikä lainkäyttöaluekohtaisina, ilmoitetaan alakonsernia koskevat tiedot alla kuvattujen elementtien TIN ja TypeofSubgroup avulla.

Elementti	Attribuutti	Pituus	Tyyppi	Pakollisuus
TIN		1-200 merkkiä	globe:TIN_Type	Validointi

- Alakonsernin ylimmän yksikön verotunniste.
- Jos alakonsernin ylin yksikkö on suomalainen, ilmoitetaan tässä Y-tunnus
- Verotunniste on aina ilmoitettava edellä kuvatun TIN_Type -rakenteen mukaisesti

Elementti	Attribuutti	Pituus	Tyyppi	Pakollisuus
TypeofSubgroup			globe:TypeofSubGroup_EnumType	Validointi

- Alakonsernin tyyppi. Mahdolliset vaihtoehdot ovat:
 - GIR1101 – Konserniyksikkö (Constituent Entities)
 - GIR1102 – Vähemmistöomisteinen alakonserni (Minority-Owned Subgroup)
 - GIR1103 – Vähemmistöomisteinen konserniyksikkö (Standalone MOCEs)
 - GIR1104 – Sijoitusyksikkö (Investment Entities)
 - GIR1105 – Yhteisyrityskonserni (JV Group)
 - GIR1106 – Sijaintipaikaton konserniyksikkö (Stateless Constituent Entity)

ReportDifference

Elementti	Attribuutti	Pituus	Tyyppi	Pakollisuus
ReportDifference				

- Jos täydennysveron tietoilmoituksella ilmoitettavat tiedot poikkeavat niistä tiedoista, joita on käytetty vähimmäisverotusta koskevilla laskelmilla lainkäyttöalueella, jolla on verotusoikeus täydennysveroon, ilmoitetaan tarvittavat tiedot alla kuvattujen elementtien ETRDifference, AdjCoveredTaxDifference, AggCurrentTaxExpense, QRTCExpense, OtherTaxCredits,

DeferTaxExpense, NetGloBEDifference, SBIEDifference, AddCurrentTuTDifference, TuTDifference, ElectionsDifference, QRTCIncome, ExcessNegTaxCarryForw ja TransitionDifference avulla.

- Ilmoitettavissa tiedoissa voi olla eroja, kun:

- Lainkäyttöaluekohtaisissa yhteenvetotiedoissa (Summary) ilmoitettu tosiasiallisen veroasteen taso (ETR Range) olisi erisuuruinen, jos se olisi laskettu sen lainkäyttöalueen, jolla on verotusoikeus täydennysveroon, paikallisen lainsäädännön mukaan; tai
- Lainkäyttöaluekohtaisissa yhteenvetotiedoissa (Summary) ilmoitettu substanssiperusteisen vähennyksen vaikutus täydennysveroon (SBIE) olisi erilainen, sen lainkäyttöalueen, jolla on verotusoikeus täydennysveroon, paikallisen lainsäädännön mukaan.

Elementti	Attribuutti	Pituus	Tyyppi	Pakollisuus
ETRDifference		1-6 merkkiä	globe:percentage	

- Lainkäyttöalueen tai alakonsernin tosiasiallinen veroaste laskettuna sen lainkäyttöalueen, jolla on verotusoikeus täydennysveroon, paikallisen lainsäädännön mukaan.

Elementti	Attribuutti	Pituus	Tyyppi	Pakollisuus
AdjCoveredTaxDifference			xsd:integer	

- Lainkäyttöalueen tai alakonsernin oikaistujen huomioitavien verojen yhteenlaskettu määrä laskettuna sen lainkäyttöalueen, jolla on verotusoikeus täydennysveroon, paikallisen lainsäädännön mukaan.

Elementti	Attribuutti	Pituus	Tyyppi	Pakollisuus
AggCurrentTaxExpense			xsd:integer	

- Lainkäyttöalueen tai alakonsernin tilikauden verotettavaan tuloon perustuvan veron yhteenlaskettu määrä huomioitavien verojen osalta kohdennettuna konserniyksiköille OECD:n mallisääntöjen 4.3 artiklassa tarkoitetulla tavalla sen lainkäyttöalueen, jolla on verotusoikeus täydennysveroon, paikallisen lainsäädännön mukaan.

Elementti	Attribuutti	Pituus	Tyyppi	Pakollisuus
QRTCExpense			xsd:integer	

- Ehdot täyttäviin palautukseen oikeuttaviin veronhyvityksiin tai ehdot täyttäviin siirtokelpoisiin veronhyvityksiin liittyvän, OECD:n mallisääntöjen 4.1.2(d) artiklassa tarkoitetun oikaisun määrä laskettuna sen lainkäyttöalueen, jolla on verotusoikeus täydennysveroon, paikallisen lainsäädännön mukaan.

Elementti	Attribuutti	Pituus	Tyyppi	Pakollisuus
OtherTaxCredits			xsd:integer	

- Oikaistujen huomioitavien verojen laskennassa OECD:n mallisääntöjen 4.1.3(b) artiklassa tarkoitetut ehtoja täyttämättömiä palautukseen oikeuttavia veronhyvityksiä koskevan oikaisun

määrä laskettuna sen lainkäyttöalueen, jolla on verotusoikeus täydennysveroon, paikallisen lainsäädännön mukaan.

Elementti	Attribuutti	Pituus	Tyyppi	Pakollisuus
DeferTaxExpense			xsd:integer	

- Laskennallisten verojen määrä laskettuna sen lainkäyttöalueen, jolla on verotusoikeus täydennysveroon, paikallisen lainsäädännön mukaan.

Elementti	Attribuutti	Pituus	Tyyppi	Pakollisuus
NetGloBEDifference			xsd:integer	

- Lainkäyttöalueen tai alakonsernin määritelty nettotulos laskettuna sen lainkäyttöalueen, jolla on verotusoikeus täydennysveroon, paikallisen lainsäädännön mukaan.

Elementti	Attribuutti	Pituus	Tyyppi	Pakollisuus
SBIEDifference			xsd:integer	

- Substanssiperusteisen vähennyksen määrä laskettuna sen lainkäyttöalueen, jolla on verotusoikeus täydennysveroon, paikallisen lainsäädännön mukaan.

Elementti	Attribuutti	Pituus	Tyyppi	Pakollisuus
AddCurrentTuTDifference			xsd:integer	

- Tilikauden ylimääräisen täydennysveron määrä laskettuna sen lainkäyttöalueen, jolla on verotusoikeus täydennysveroon, paikallisen lainsäädännön mukaan.

Elementti	Attribuutti	Pituus	Tyyppi	Pakollisuus
TuTDifference			xsd:integer	

- Konsernin tilikauden täydennysvero lainkäyttöalueella laskettuna sen lainkäyttöalueen, jolla on verotusoikeus täydennysveroon, paikallisen lainsäädännön mukaan.

Elementti	Attribuutti	Pituus	Tyyppi	Pakollisuus
ElectionsDifference			stf:StringMin1Max4000_Type	

- Mahdolliset erot täydennysveron tietoilmoituksella ilmoitettujen valintojen ja paikallisen lainsäädännön mukaan soveltuvien valintojen välillä sillä lainkäyttöalueella, jolla on verotusoikeus täydennysveroon.

- Tiedot ilmoitetaan vapaana tekstinä, enintään 4000 merkkiä.

Elementti	Attribuutti	Pituus	Tyyppi	Pakollisuus
QRTCIncome			xsd:integer	

- Ehdot täyttäviin palautettaviin veronhyvityksiin tai ehdot täyttäviin siirtokelpoisiin veronhyvityksiin liittyvät OECD:n mallisääntöjen 3.2.4 artiklassa tarkoitetut määritellyn tuloksen tai tappion laskennassa tehdyt oikaisut laskettuna sen lainkäyttöalueen, jolla on verotusoikeus täydennysveroon, paikallisen lainsäädännön mukaan.

Elementti	Attribuutti	Pituus	Tyyppi	Pakollisuus
ExcessNegTaxCarryForw			xsd:integer	

- Ylimääräisen negatiivisen verokulun tuleville tilikausille jaksotettu määrä laskettuna sen lainkäyttöalueen, jolla on verotusoikeus täydennysveroon, paikallisen lainsäädännön mukaan.

Elementti	Attribuutti	Pituus	Tyyppi	Pakollisuus
TransitionDifference			xsd:boolean	

- Jos raportoitava tilikausi lainkäyttöalueen tai alakonsernin siirtymävuosi, eli ensimmäinen tilikausi, jolta täydennysveron tietoilmoitus annetaan, ilmoitetaan tässä 1 = kyllä.

Local Currency – paikallinen valuutta

Elementti	Attribuutti	Pituus	Tyyppi	Pakollisuus
LocalCurrency		3 merkkiä	Iso:currCode_Type	

- Paikallinen valuutta ISO code list 4217 mukaisena, jos ilmoitus on laadittu paikallisessa valuutassa, joka poikkeaa ylimmän emoyksikön konsernitiilin päätöksen esittämisvaluutasta.

GloBE Tax - Täydennysverolaskelmat

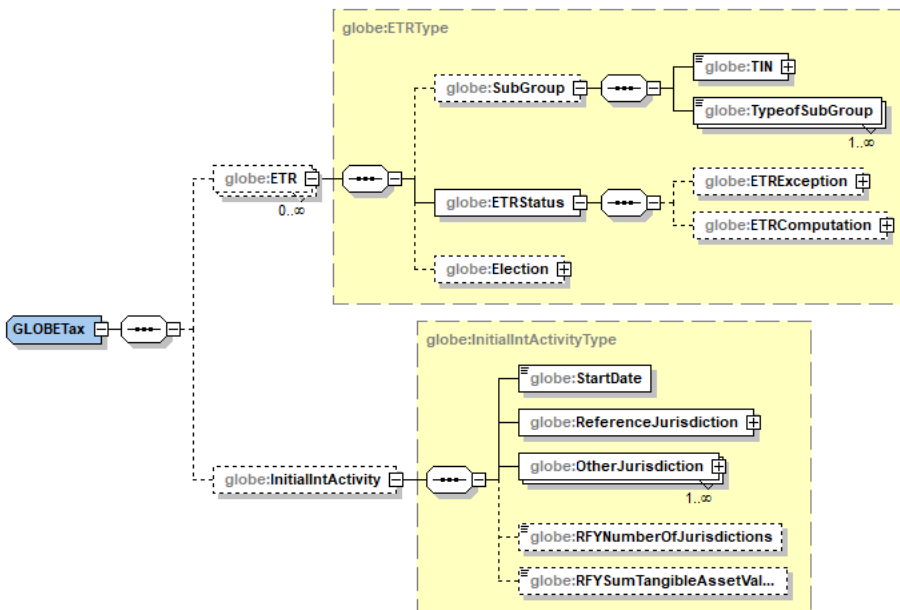

Elementti	Attribuutti	Pituus	Tyyppi	Pakollisuus
GloBETax			globe:GLOBETax	Validointi

- Lainkäyttöaluekohtaisesti soveltuvat olettasäännökset ja poikkeukset tai tosiasiallisen veroasteen laskelmat ilmoitetaan alla kuvattujen elementtien InitialIntActivity ja ETR avulla.

InitialIntActivity – Kansainvälisen toimintansa alkuvaiheessa oleva monikansallinen konserni

Elementti	Attribuutti	Pituus	Tyyppi	Pakollisuus
InitialIntActivity			globe:InitialIntActivityType	

- Kansainvälisen toimintansa alkuvaiheessa olevia monikansallisia konserneja koskevan poikkeuksen soveltamiseksi tarvittavat tiedot ilmoitetaan alla kuvattujen elementtien StartDate, ReferenceJurisdiction, OtherJurisdiction, RFYNumberOfJurisdictions ja RFYSumTangibleAssetValue avulla.
- Jos mikään kansainvälisen toimintansa alkuvaiheessa olevaan monikansalliseen konserniin kuuluva yksikkö ei ole velvollinen soveltamaan tuloksilukemissääntöä (IIR), ei lainkäyttöalueen tietoja tarvitse muilta osin ilmoittaa näiden lainkäyttöalueiden, joilla täydennysvero on poikkeuksen soveltuessa alennettu nolnaan, osalta.

Elementti	Attribuutti	Pituus	Tyyppi	Pakollisuus
StartDate			xsd:date	Validointi

- Sen tilikauden alkamispäivä, jolloin monikansallinen konserni ensimmäistä kertaa tuli vähimmäisverotuksen soveltamisen piiriin, muodossa vvvv-kk-pp.

Elementti	Attribuutti	Pituus	Tyyppi	Pakollisuus
ReferenceJurisdiction				Validointi

- Viitelainkäyttöalue eli lainkäyttöalue, jolla monikansalliseen konserniin kuuluvilla konserniyksiköillä on suurin aineellisen omaisuuden kokonaisarvo sinä tilikautena, jona monikansallinen konserni ensimmäisen kerran kuuluu tämän lain soveltamisalaan, yksilöidään alla kuvattujen elementtien ResCountryCode ja TangibleAssetValue avulla.

Elementti	Attribuutti	Pituus	Tyyppi	Pakollisuus
ResCountryCode		2 merkkiä	iso:CountryCode_Type	Validointi

- Viitelainkäyttöalueen maakoodi ISO 3166-1 Alpha 2 standardin mukaan.

Elementti	Attribuutti	Pituus	Tyyppi	Pakollisuus
TangibleAssetValue			xsd:integer	Validointi

- Aineellisen omaisuuden kokonaisarvo viitelainkäyttöalueella, eli kaikkien kyseisellä lainkäyttöalueella sijaitsevien monikansalliseen konserniin kuuluvien konserniyksiköiden kaiken aineellisen omaisuuden nettokirjanpitoarvojen summa.

Elementti	Attribuutti	Pituus	Tyyppi	Pakollisuus
OtherJurisdiction				Validointi

- Muut lainkäyttöalueet kuin viitelainkäyttöalue, joilla monikansalliseen konserniin kuuluvia konserniyksiköitä sijaitsee, yksilöidään alla kuvattujen elementtien ResCountryCode ja TangibleAssetValue avulla. Tiedot ilmoitetaan jokaisen muun lainkäyttöalueen osalta erikseen.

Elementti	Attribuutti	Pituus	Tyyppi	Pakollisuus
ResCountryCode		2 merkkiä	iso:CountryCode_Type	Validointi

- Lainkäyttöalueen maakoodi ISO 3166-1 Alpha 2 standardin mukaan.

Elementti	Attribuutti	Pituus	Tyyppi	Pakollisuus
TangibleAssetValue			xsd:integer	Validointi

- Aineellisen omaisuuden kokonaisarvo lainkäyttöalueella, eli kaikkien kyseisellä lainkäyttöalueella sijaitsevien monikansalliseen konserniin kuuluvien konserniyksiköiden kaiken aineellisen omaisuuden nettokirjanpitoarvojen summa.

Elementti	Attribuutti	Pituus	Tyyppi	Pakollisuus
RFYNumberOfJurisdictions			xsd:integer	

- Niiden lainkäyttöalueiden lukumäärä, joilla monikansalliseen konserniin kuuluvia konserniyksiköitä sijaitsee raportoitavalla tilikaudella.

Elementti	Attribuutti	Pituus	Tyyppi	Pakollisuus
RFYSumTangibleAssetValue			xsd:integer	

- Aineellisen omaisuuden kokonaisarvo muilla lainkäyttöalueilla kuin viitelainkäyttöalueella, eli kaikkien muilla lainkäyttöalueilla sijaitsevien monikansalliseen konserniin kuuluvien konserniyksiköiden kaiken aineellisen omaisuuden nettokirjanpitoarvojen summa

ETR – Tosiasiallinen veroaste

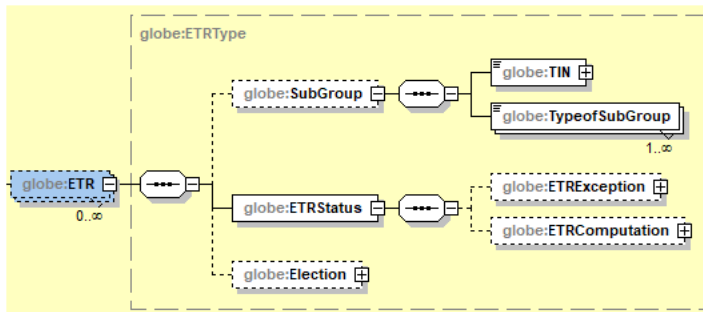

Elementti	Attribuutti	Pituus	Tyyppi	Pakollisuus
ETR				

- Lainkäyttöaluekohtaisesti soveltuvat oletusarvot ja poikkeukset tai tosiasiallisen veroasteen laskelmat ilmoitetaan alla kuvattujen elementtien SubGroup, ETRStatus ja Election avulla.

SubGroup - Alakonserni

Elementti	Attribuutti	Pituus	Tyyppi	Pakollisuus
SubGroup				

- Jos tosiasiallisen veroasteen ja täydennysveron laskelmat on tehtävä alakonsernikohtaisina eikä lainkäyttöaluekohtaisina, ilmoitetaan alakonsernia koskevat tiedot alla kuvattujen elementtien TIN ja TypeofSubgroup avulla.

Elementti	Attribuutti	Pituus	Tyyppi	Pakollisuus
TIN		1-200 merkkiä	globe:TIN_Type	Validointi

- Alakonsernin ylimmän yksikön verotunniste.
- Jos alakonsernin ylin yksikkö on suomalainen, ilmoitetaan tässä Y-tunnus
- Verotunniste on aina ilmoitettava edellä kuvattun TIN_Type -rakenteen mukaisesti

Elementti	Attribuutti	Pituus	Tyyppi	Pakollisuus
TypeofSubgroup			globe:TypeofSubGroup_EnumType	Validointi

- Alakonsernin tyyppi. Mahdolliset vaihtoehdot ovat:
 - GIR1601 – Konserniyksikkö (Constituent Entities)
 - GIR1602 – Vähemmistöomisteinen alakonserni (Minority-Owned Subgroup)
 - GIR1603 – Vähemmistöomisteinen konserniyksikkö (Standalone MOCEs)
 - GIR1604 – Sijoitusyksikkö (Investment Entities)
 - GIR1605 – Yhteisyrityskonserni (JV Group)
 - GIR1606 – Sijaintipaikaton konserniyksikkö (Stateless Constituent Entity)

- GIR1607 – Verotuksen maakohtaista raportointia koskeva siirtymäkauden olettamasäännös – konserniyksiköt (Transitional CbCr Safe Harbour – Constituent Entities)
- GIR1608 - Verotuksen maakohtaista raportointia koskeva siirtymäkauden olettamasäännös – Yhteisyrityskonserni (yksilöi mikä?) (Transitional CbCr Safe Harbour – JV Group (specify which JV Group))
- GIR1609 – Aliverotettujen voittojen sääntöä koskeva siirtymäkauden olettamasäännös (Transitional UTPR Safe Harbour)
- Vähemmistöomisteinen konserniyksikkö on vähemmistöomisteinen yksikkö, joka ei ole osa vähemmistöomisteista alakonsernia. Sijoitusyksiköllä tarkoitetaan myös yhteisyritystä tai yhteisyrityksen tytäryrityksiä, jotka ovat sijoitusyksiköitä, mutta ei sijoitusyksiköitä, joiden osalta konserni on tehnyt OECD:n mallisääntöjen 7.5 artiklassa tarkoitetun sijoitusyksikön läpivirtaavuutta koskevan valinnan (vähimmäisverolain 7 luku 13 §). Vähemmistöomisteinen alakonserni voi muodostua yhteisyrityskonsernien jäsenistä. Sijaintipaikattomalla konserniyksiköllä tarkoitetaan myös yhteisyrityskonsernien sijaintipaikattomia jäseniä.

Election – Lainkäyttöaluekohtaiset valinnat

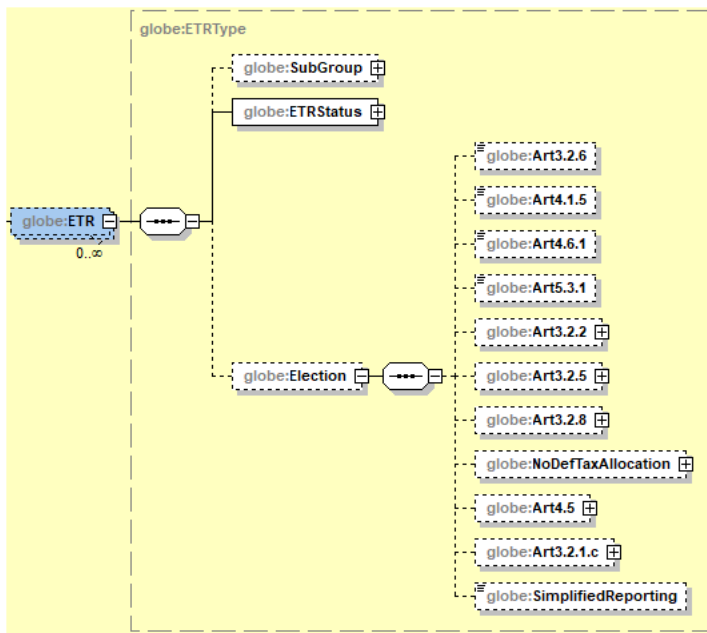

Elementti	Attribuutti	Pituus	Tyyppi	Pakollisuus
Election				

- Konsernin tekemät OECD:n mallisääntöissä tarkoitetut lainkäyttöaluekohtaiset valinnat eli valinnat, jotka soveltuvat kaikkiin lainkäyttöalueella sijaitseviin yksiköihin ilmoitetaan alla kuvattujen elementtien avulla. Konserni ilmoittaa vain ne elementit, jotka koskevat konsernin tekemiä valintoja.

Elementti	Attribuutti	Pituus	Tyyppi	Pakollisuus
Art3.2.6		1 merkki	xsd:boolean	

- Ilmoitetaan 1 = kyllä, jos konserni on tehnyt OECD:n mallisääntöjen 3.2.6 artiklassa tarkoitetun yhdisteltyjen luovutusvoittojen jaksottamista koskevan valinnan (Aggregate asset gain election, vähimmäisverolaki 3 luku 8 §).

Elementti	Attribuutti	Pituus	Tyyppi	Pakollisuus
Art4.1.5		1 merkki	xsd:boolean	

- Ilmoitetaan 1 = kyllä, jos konserni on tehnyt OECD:n mallisääntöjen 4.1.5 artiklassa tarkoitetun ylimääräisen negatiivisen verokulun muodostamista koskevan valinnan (Negative tax expence carry-forward, vähimmäisverolaki 4 luku 5 §).

Elementti	Attribuutti	Pituus	Tyyppi	Pakollisuus
Art4.6.1		1 merkki	xsd:boolean	

- Ilmoitetaan 1 = kyllä, jos konserni on tehnyt OECD:n mallisääntöjen 4.6.1 artiklassa tarkoitetun täydennysveron tietoilmoituksen jälkeisen huomioitavien verojen vähennyksen käsittelyä oikaisutilikauden vähennyksenä koskevan valinnan (Immaterial decrease in covered taxes, vähimmäisverolaki 4 luku 20 §).

Elementti	Attribuutti	Pituus	Tyyppi	Pakollisuus
Art5.3.1		1 merkki	xsd:boolean	

- Ilmoitetaan 1 = kyllä, jos konserni on tehnyt OECD:n mallisääntöjen 5.3.1 artiklassa tarkoitetun valinnan jättää substanssiperusteinen vähennys tekemättä (not to apply the substance-based income exclusion, vähimmäisverolaki 5 luku 7 §).

Art3.2.2 – Osakeperusteisiin kannustinjärjestelmiin liittyvä valinta

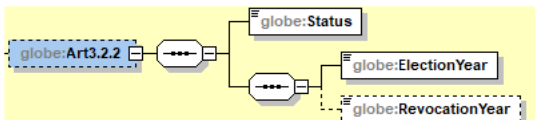

Elementti	Attribuutti	Pituus	Tyyppi	Pakollisuus
Art3.2.2				

- Konsernin tekemä OECD:n mallisääntöjen 3.2.2 artiklassa tarkoitettu osakeperusteisiin kannustinjärjestelmiin liittyvä viisivuotisvalinta (stock-based compensation election, vähimmäisverolain 3 luku 4 §) ilmoitetaan alla kuvattujen elementtien Status, ElectionYear ja RevocationYear, avulla.

Elementti	Attribuutti	Pituus	Tyyppi	Pakollisuus
Status		1 merkki	xsd:boolean	Validointi

- Ilmoitetaan 1 = kyllä, jos konserni on tehnyt OECD:n mallisääntöjen 3.2.2 artiklassa tarkoitetun osakeperusteisiin kannustinjärjestelmiin liittyvän viisivuotisvalinnan (stock-based compensation election, vähimmäisverolain 3 luku 4 §).

Elementti	Attribuutti	Pituus	Tyyppi	Pakollisuus
ElectionYear			xsd:date	Validointi

- Ilmoitetaan muodossa vvvv-kk-pp sen raportoitavan tilikauden alkamispäivä, jona valinta on tehty.

Elementti	Attribuutti	Pituus	Tyyppi	Pakollisuus
RevocationYear			xsd:date	

- Ilmoitetaan muodossa vvvv-kk-pp sen raportoitavan tilikauden alkamispäivä, jona valinta on peruutettu. Jos valinta on peruutettu, on peruuttamistilikausi ilmoitettava peruuttamistilikaudelta ja sitä seuraavilta neljältä tilikaudelta annettavissa täydennysveron tietoilmoituksissa.

Art.3.2.5 – Käyvän arvon laskentaa ja alaskirjauksia koskeva valinta

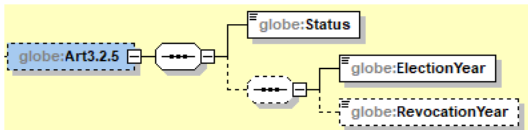

Elementti	Attribuutti	Pituus	Tyyppi	Pakollisuus
Art3.2.5				

- Konsernin tekemä OECD:n mallisääntöjen 3.2.5 artiklassa tarkoitettu käyvän arvon laskentaa ja alaskirjauksia koskeva viisivuotisvalinta (realisation principle election, vähimmäisverolain 3 luku 7 §) ilmoitetaan alla kuvattujen elementtien Status, ElectionYear ja RevocationYear avulla.

Elementti	Attribuutti	Pituus	Tyyppi	Pakollisuus
Status		1 merkki	xsd:boolean	Validointi

- Ilmoitetaan 1 = kyllä, jos konserni on tehnyt OECD:n mallisääntöjen 3.2.5 artiklassa tarkoitetun käyvän arvon laskentaa ja alaskirjauksia koskevan viisivuotisvalinnan (realisation principle election, vähimmäisverolain 3 luku 7 §).

Elementti	Attribuutti	Pituus	Tyyppi	Pakollisuus
ElectionYear			xsd:date	Validointi

- Ilmoitetaan muodossa vvvv-kk-pp sen raportoitavan tilikauden alkamispäivä, jona valinta on tehty.

Elementti	Attribuutti	Pituus	Tyyppi	Pakollisuus
RevocationYear			xsd:date	

- Ilmoitetaan muodossa vvvv-kk-pp sen raportoitavan tilikauden alkamispäivä, jona valinta on peruutettu. Jos valinta on peruutettu, on peruuttamistilikausi ilmoitettava peruuttamistilikaudelta ja sitä seuraavilta neljältä tilikaudelta annettavissa täydennysveron tietoilmoituksissa.

Art.3.2.8 – Lainkäyttöalueen sisäistä konserniverojärjestelmää koskeva valinta

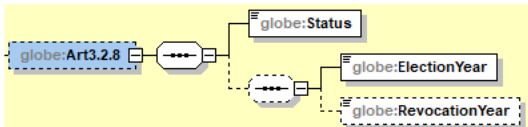

Elementti	Attribuutti	Pituus	Tyyppi	Pakollisuus
Art3.2.8				

- Konsernin tekemä OECD:n mallisääntöjen 3.2.8 artiklassa tarkoitettu lainkäyttöalueen sisäistä konserniverojärjestelmää koskeva viisivuotisvalinta (intra-group transactions election, vähimmäisverolain 3 luku 10 §) ilmoitetaan alla kuvattujen elementtien Status, ElectionYear ja RevocationYear avulla.

Elementti	Attribuutti	Pituus	Tyyppi	Pakollisuus
Status		1 merkki	xsd:boolean	Validointi

- Ilmoitetaan 1 = kyllä, jos konserni on tehnyt OECD:n mallisääntöjen 3.2.8 artiklassa tarkoitetun lainkäyttöalueen sisäistä konserniverojärjestelmää koskevan viisivuotisvalinnan (intra-group transactions election, vähimmäisverolain 3 luku 10 §).

Elementti	Attribuutti	Pituus	Tyyppi	Pakollisuus
ElectionYear			xsd:date	Validointi

- Ilmoitetaan muodossa vvvv-kk-pp sen raportoitavan tilikauden alkamispäivä, jona valinta on tehty.

Elementti	Attribuutti	Pituus	Tyyppi	Pakollisuus
RevocationYear			xsd:date	

- Ilmoitetaan muodossa vvvv-kk-pp sen raportoitavan tilikauden alkamispäivä, jona valinta on peruutettu. Jos valinta on peruutettu, on peruuttamistilikausi ilmoitettava peruuttamistilikaudelta ja sitä seuraavilta neljältä tilikaudelta annettavissa täydennysveron tietoilmoituksissa.

NoDefTaxAllocation – Laskennallisten verojen kohdentamatta jättämisestä koskeva valinta

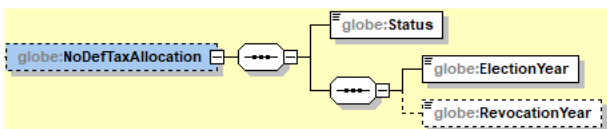

Elementti	Attribuutti	Pituus	Tyyppi	Pakollisuus
NoDefTaxAllocation				

- Konsernin tekemä OECD:n mallisääntöjen 4.4.1 artiklan kommentaarissa tarkoitettu viisivuotisvalinta jättää kohdentamatta laskennalliset verot rajat ylittävässä tilanteessa (non-allocation of cross-border deferred tax election, vähimmäisverolain 4 luku 19b § 7 mom) ilmoitetaan alla kuvattujen elementtien Status, ElectionYear ja RevocationYear avulla.

Elementti	Attribuutti	Pituus	Tyyppi	Pakollisuus
Status		1 merkki	xsd:boolean	Validointi

- Ilmoitetaan 1 = kyllä, jos konserni on tehnyt OECD:n mallisääntöjen 4.4.1 artiklan kommentaarissa tarkoitettu viisivuotisvalinta jättää kohdentamatta laskennalliset verot rajat ylittävässä tilanteessa (non-allocation of cross-border deferred tax election, vähimmäisverolain 4 luku 19b § 7 mom).

Elementti	Attribuutti	Pituus	Tyyppi	Pakollisuus
ElectionYear			xsd:date	Validointi

- Ilmoitetaan muodossa vvvv-kk-pp sen raportoitavan tilikauden alkamispäivä, jona valinta on tehty.

Elementti	Attribuutti	Pituus	Tyyppi	Pakollisuus
RevocationYear			xsd:date	

- Ilmoitetaan muodossa vvvv-kk-pp sen raportoitavan tilikauden alkamispäivä, jona valinta on peruutettu. Jos valinta on peruutettu, on peruuttamistilikausi ilmoitettava peruuttamistilikaudelta ja sitä seuraavilta neljältä tilikaudelta annettavissa täydennysveron tietoilmoituksissa.

Art4.5 – Määriteltyä tappiota koskeva valinta

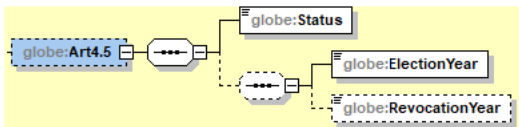

Elementti	Attribuutti	Pituus	Tyyppi	Pakollisuus
Art4.5				

- Konsernin tekemä OECD:n mallisääntöjen 4.5 artiklassa tarkoitettu määriteltyä tappiota koskeva viisivuotisvalinta (GloBE loss election, vähimmäisverolain 4 luku 15 §) ilmoitetaan alla kuvattujen elementtien Status, ElectionYear ja RevocationYear avulla.
- Valinta voidaan tehdä vain ensimmäisellä täydennysveron tietoilmoituksella, johon kyseisen lainkäyttöalueen tiedot sisältyvät. Jos valinta peruutetaan myöhemmin, sitä ei voi tehdä uudestaan.

Elementti	Attribuutti	Pituus	Tyyppi	Pakollisuus
Status		1 merkki	xsd:boolean	Validointi

- Ilmoitetaan 1 = kyllä, jos konserni on tehnyt OECD:n mallisääntöjen 4.5 artiklassa tarkoitetun määriteltyä tappiota koskevan viisivuotisvalinnan (GloBE loss election, vähimmäisverolain 4 luku 15 §).

Elementti	Attribuutti	Pituus	Tyyppi	Pakollisuus

ElectionYear			xsd:date	Validointi
--------------	--	--	----------	------------

- Ilmoitetaan muodossa vvvv-kk-pp sen raportoitavan tilikauden alkamispäivä, jona valinta on tehty.

Elementti	Attribuutti	Pituus	Tyyppi	Pakollisuus
RevocationYear			xsd:date	

- Ilmoitetaan muodossa vvvv-kk-pp sen raportoitavan tilikauden alkamispäivä, jona valinta on peruutettu. Jos valinta on peruutettu, on peruuttamistilikausi ilmoitettava peruuttamistilikaudelta ja sitä seuraavilta neljältä tilikaudelta annettavissa täydennysveron tietoilmoituksissa.

Art.3.2.1.c – Oman pääoman ehtoisen osuuden voittojen ja tappioiden sisällyttämistä koskeva valinta

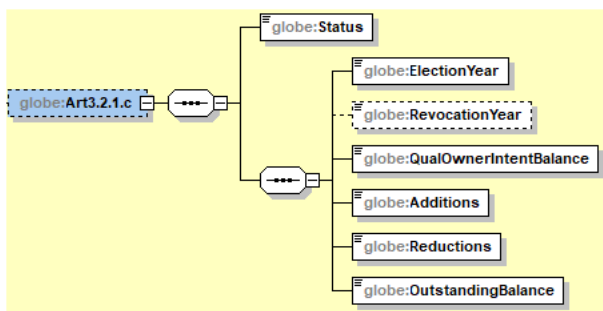

Elementti	Attribuutti	Pituus	Tyyppi	Pakollisuus
Art3.2.1.c				

- Konsernin tekemä OECD:n mallisääntöjen 3.2.1.c artiklassa tarkoitettu oman pääoman ehtoisen osuuden voittojen ja tappioiden sisällyttämistä koskeva viisivuotisvalinta (equity investment inclusion election, vähimmäisverolain 3 luku 23 §) ilmoitetaan alla kuvattujen elementtien Status, ElectionYear, RevocationYear, QualOwnerIntentBalance, Additions, Reductions ja Outstanding Balance avulla.

Elementti	Attribuutti	Pituus	Tyyppi	Pakollisuus
Status		1 merkki	xsd:boolean	Validointi

- Ilmoitetaan 1 = kyllä, jos konserni on tehnyt OECD:n mallisääntöjen 3.2.1.c artiklassa tarkoitettu oman pääoman ehtoisen osuuden voittojen ja tappioiden sisällyttämistä koskeva viisivuotisvalinta (equity investment inclusion election, vähimmäisverolain 3 luku 23 §).

Elementti	Attribuutti	Pituus	Tyyppi	Pakollisuus
ElectionYear			xsd:date	Validointi

- Ilmoitetaan muodossa vvvv-kk-pp sen raportoitavan tilikauden alkamispäivä, jona valinta on tehty.

Elementti	Attribuutti	Pituus	Tyyppi	Pakollisuus
-----------	-------------	--------	--------	-------------

RevocationYear			xsd:date	
----------------	--	--	----------	--

- Ilmoitetaan muodossa vvvv-kk-pp sen raportoitavan tilikauden alkamispäivä, jona valinta on peruutettu. Jos valinta on peruutettu, on peruuttamistilikausi ilmoitettava peruuttamistilikaudelta ja sitä seuraavilta neljältä tilikaudelta annettavissa täydennysveron tietoilmoituksissa.

Elementti	Attribuutti	Pituus	Tyyppi	Pakollisuus
QualOwnerIntentBalance			xsd:integer	Validointi

- Ehdot täyttävän omistusosuuden kirjanpitoarvo edeltävältä vuodelta.

Elementti	Attribuutti	Pituus	Tyyppi	Pakollisuus
Additions			xsd:integer	Validointi

- Ehdot täyttävän omistusosuuden arvon nousu raportoitavalla tilikaudella.

Elementti	Attribuutti	Pituus	Tyyppi	Pakollisuus
Reductions			xsd:integer	Validointi

- Ehdot täyttävän omistusosuuden arvon alentuminen raportoitavalla tilikaudella. Määrä ei voi ylittää omistusosuuden arvoa ennen vähennystä (omistusosuuden arvo ei voi olla negatiivinen).

Elementti	Attribuutti	Pituus	Tyyppi	Pakollisuus
OutstandingBalance			xsd:integer	Validointi

- Ehdot täyttävän omistusosuuden arvo lisäysten ja vähennysten jälkeen raportoitavan tilikauden lopussa.

Elementti	Attribuutti	Pituus	Tyyppi	Pakollisuus
SimplifiedReporting		1-character	xsd:boolean	

- Konsernin tekemä valinta soveltaa siirtymäkauden yksinkertaistettua ilmoittamista lainkäyttöaluetta koskevien tietojen ilmoittamisessa ilmoitetaan 1 = kyllä.
- Siirtymäkauden yksinkertaistetusta ilmoittamisesta ks. ohjeen luku 1.2.

ETR Status

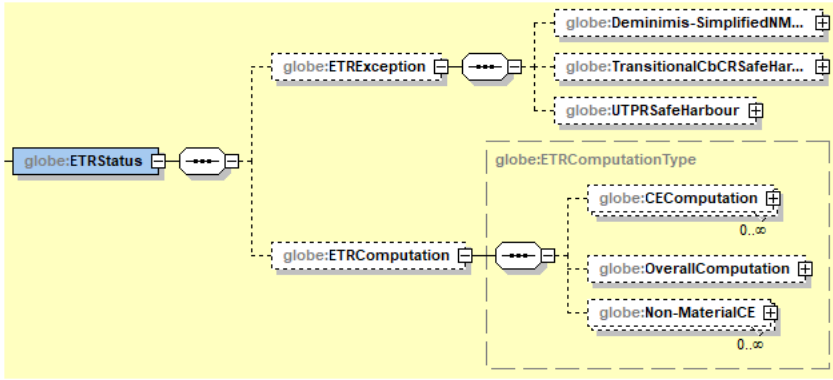

Elementti	Attribuutti	Pituus	Tyyppi	Pakollisuus
ETRStatus				Validointi

- Lainkäyttöaluekohtaisesti soveltuvat olettasäännökset ja poikkeukset tai tosiasiallisen veroasteen laskelmat ilmoitetaan alla kuvattujen elementtien ETRException ja ETRComputation avulla.

ETR Exception

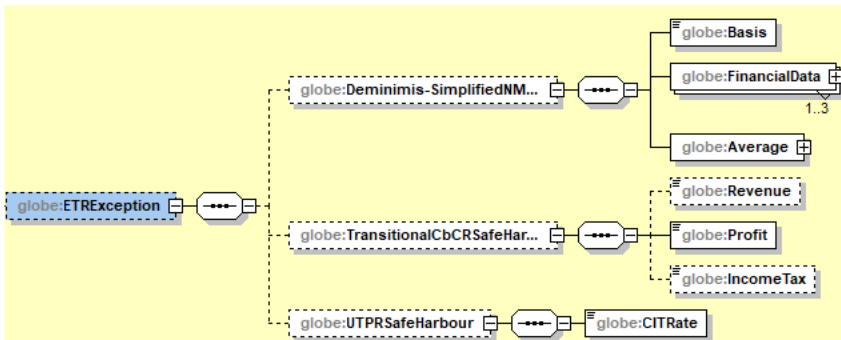

Elementti	Attribuutti	Pituus	Tyyppi	Pakollisuus
ETRException				

- Lainkäyttöaluekohtaisesti soveltuvat olettasäännökset ja poikkeukset ilmoitetaan alla kuvattujen elementtien Deminimis-SimplifiedNMCECalc, TransitionalCbCRSafeHarbour ja UTPRSafeHarbour avulla.

Deminimis- SimplifiedNMCECalc

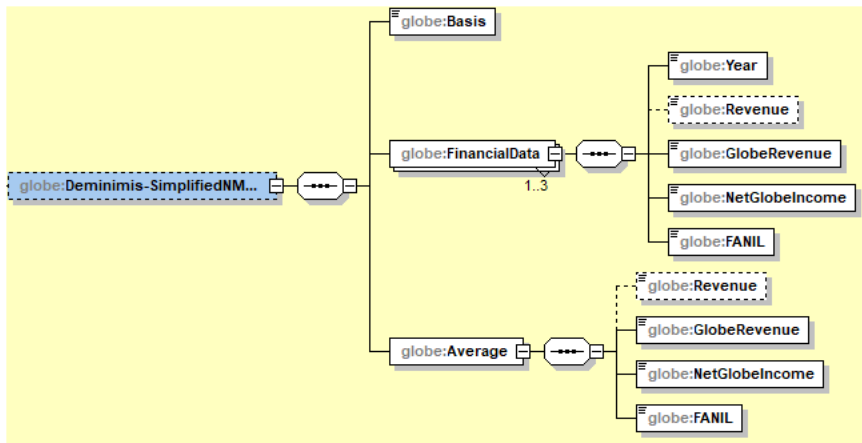

Elementti	Attribuutti	Pituus	Tyyppi	Pakollisuus
Deminimis- SimplifiedNMCECalc				

- Vähäisen toiminnan poikkeusta koskeva valinta (de minimis exclusion, vähimmäisverolaki 5 luku 9 §) sekä epäolennaisen konserniyksikön yksinkertaistettujen laskelmien olettasäännöksen soveltaminen (simplified calculations for non-material constituent entities, vähimmäisverolaki 9 luku 11 §).
- Vähäisen toiminnan poikkeusta sovellettaessa on täydennysveron tietoilmoituksella ilmoitettava lisäksi tarvittaessa kohdat muu tilinpäätösstandardi (OtherFAS) sekä ylimääräinen täydennysvero (AdditionalTopUpTax).
- Jos epäolennaisen konserniyksikön yksinkertaistettujen laskelmien olettasäännöstä sovelletaan sillä perusteella, että keskimääräinen määritelty tuotto yksinkertaistettua tulon laskentaa käyttäen on alle 10 miljoonaa euroa ja keskimääräinen määritelty tulos on alle 1 miljoonaa euroa tai tappiolla, on annettava alla kuvatuissa elementeissä FinancialData ja Average ilmoitettavat tiedot.

Elementti	Attribuutti	Pituus	Tyyppi	Pakollisuus
Basis			globe:DeminimisSimpleBasis_EnumType	Validointi

- Kumpaa yllä kuvatuista yksinkertaistuksista sovelletaan. Mahdolliset vaihtoehdot ovat:
 - GIR2901 – Vähäisen toiminnan poikkeusta koskeva valinta (De minimis election)
 - GIR2902 – Epäolennaisen konserniyksikön yksinkertaistettujen laskelmien olettasäännös (Simplified calculation for non-material constituent entities)

Elementti	Attribuutti	Pituus	Tyyppi	Pakollisuus
FinancialData				Validointi

- Vähäisen toiminnan poikkeusta koskevat tiedot ilmoitetaan alla kuvatuilla elementeillä Year, Revenue, GlobeRevenue, NetGlobeIncome ja FANIL. Tiedot ilmoitetaan enintään kolmen vuoden osalta: raportoitavan tilikauden sekä raportoitavaa tilikautta edeltävän tilikauden ja sitä edeltävän tilikauden osalta (jos sellaisia on).

Elementti	Attribuutti	Pituus	Tyyppi	Pakollisuus

Year			xsd:date	Validointi
------	--	--	----------	------------

- Sen tilikauden päättymispäivä muodossa vvvv-kk-pp, jonka osalta tietoja ilmoitetaan elementeissä Revenue, GlobeRevenue, NetGlobeIncome ja FANIL.

Elementti	Attribuutti	Pituus	Tyyppi	Pakollisuus
Revenue			xsd:integer	

- Lainkäyttöalueella sijaitsevien konserniyksiköiden tai yhteisyrityskonsernin jäsenten yhteenlasketut tilinpäätöksen mukaiset tuotot.

Elementti	Attribuutti	Pituus	Tyyppi	Pakollisuus
GlobeRevenue			xsd:integer	Validointi

- Lainkäyttöalueella sijaitsevien konserniyksiköiden tai yhteisyrityskonsernin jäsenten yhteenlasketut määritellyt tuotot.

Elementti	Attribuutti	Pituus	Tyyppi	Pakollisuus
NetGlobeIncome			xsd:integer	Validointi

- Lainkäyttöalueen määritelty nettotulos.

Elementti	Attribuutti	Pituus	Tyyppi	Pakollisuus
FANIL			xsd:integer	Validointi

- Lainkäyttöalueella sijaitsevien konserniyksiköiden tai yhteisyrityskonsernin jäsenten yhteenlasketut kirjanpidon tulokset tai tappiot.

Elementti	Attribuutti	Pituus	Tyyppi	Pakollisuus
Average				Validointi

- Vähäisen toiminnan poikkeusta varten yllä kuvatuista enintään kolmen tilikauden tilikausikohtaisista tiedoista lasketut keskiarvot ilmoitetaan alla kuvattujen Revenue, GlobeRevenue, NetGlobeIncome ja FANIL avulla.

Elementti	Attribuutti	Pituus	Tyyppi	Pakollisuus
Revenue			xsd:integer	

- Lainkäyttöalueella sijaitsevien konserniyksiköiden tai yhteisyrityskonsernin jäsenten yhteenlasketut tilinpäätöksen mukaisten tuottojen keskiarvo.

Elementti	Attribuutti	Pituus	Tyyppi	Pakollisuus
GlobeRevenue			xsd:integer	Validointi

- Lainkäyttöalueella sijaitsevien konserniyksiköiden tai yhteisyrityskonsernin jäsenten yhteenlasketut määriteltyjen tuottojen keskiarvo.

Elementti	Attribuutti	Pituus	Tyyppi	Pakollisuus
NetGlobeIncome			xsd:integer	Validointi

- Lainkäyttöalueen määriteltyjen nettotulosten keskiarvo

Elementti	Attribuutti	Pituus	Tyyppi	Pakollisuus
FANIL			xsd:integer	Validointi

- Lainkäyttöalueella sijaitsevien konserniyksiköiden tai yhteisyrityskonsernin jäsenten yhteenlaskettujen kirjanpidon tulosten tai tappioiden keskiarvo.

Transitional CbCR Safe Harbour – Verotuksen maakohtaista raportointia koskeva siirtymäkauden olettamasäännös

Elementti	Attribuutti	Pituus	Tyyppi	Pakollisuus
TransitionalCbCRSafeHarbour				

- Verotuksen maakohtaista raportointia koskevan siirtymäkauden olettamasäännöksen soveltamiseen liittyvät tiedot ilmoitetaan alla kuvattujen elementtien Revenue, Profit ja IncomeTax avulla.
- Jos olettamasäännöstä sovelletaan substanssiperusteisen vähennyksen säännön perusteella, on substanssiperusteisen vähennyksen määrän laskemiseksi tarvittavat tiedot ilmoitettava kohdan SubstanceExclusion – Substanssiperusteinen vähennys mukaisesti

Elementti	Attribuutti	Pituus	Tyyppi	Pakollisuus
Revenue			xsd:integer	

- Monikansallisen konsernin ehdot täyttävällä verotuksen maakohtaisella raportilla ilmoitetut kokonaistuotot raportoitavalla tilikaudella. Tieto ilmoitetaan vain, jos olettamasäännöstä sovelletaan ns. de minimis -testin perusteella.

Elementti	Attribuutti	Pituus	Tyyppi	Pakollisuus
Profit			xsd:integer	Validointi

- Monikansallisen konsernin ehdot täyttävällä verotuksen maakohtaisella raportilla ilmoitettu konsernin tulos tai tappio ennen tuloveroja kyseisellä lainkäyttöalueella raportoitavalla tilikaudella.

Elementti	Attribuutti	Pituus	Tyyppi	Pakollisuus
IncomeTax			xsd:integer	

- Lainkäyttöalueella sijaitsevien konserniyksiköiden tai yhteisyrityskonsernin jäsenten yksinkertaistetut huomioitavat verot niin kuin ne on oletettasäännöstä koskevissa säännöksissä määritelty.

UTPR safe harbour – Aliverotettujen voittojen sääntöä koskeva siirtymäkauden oletettasäännös

Elementti	Attribuutti	Pituus	Tyyppi	Pakollisuus
UTPRSafeHarbour				

- Aliverotettujen voittojen sääntöä koskevan siirtymäkauden oletettasäännöksen soveltamisesta lainkäyttöalueella ilmoitetaan alla kuvatun elementin CITRate avulla.

Elementti	Attribuutti	Pituus	Tyyppi	Pakollisuus
CITRate		1-6 merkkiä	globe:percentage	Validointi

- Olettasäännöksen soveltamista varten tarvittava ylimmän emoyksikön sijaintivaltion yhteisöverokanta prosenttilukuna.
- Prosenttiluku ilmoitetaan desimaalimuodossa, välillä 0-1, korkeintaan neljän desimaalin tarkkuudella

ETR Computation – Tosiasiallisen veroasteen laskelma

Elementti	Attribuutti	Pituus	Tyyppi	Pakollisuus
ETRComputation			globe:ETRComputationType	

- Tosiasiallisen veroasteen laskemiseksi tarvittavat tiedot ilmoitetaan alla kuvattujen elementtien CEComputation, OverallComputation ja Non-materialCE avulla. sekä lainkäyttöalueen tasolla että yksikkötasolla.
- Tiedot voidaan ilmoittaa lainkäyttöalueen tasolla silloin, kun se on sallittu siirtymäkauden yksinkertaistetussa ilmoittamisessa (vrt. ohjeen luku 1.2), muulloin ne on ilmoitettava yksikkötasolla.

CE Computation – yksikkökohtaiset laskelmat

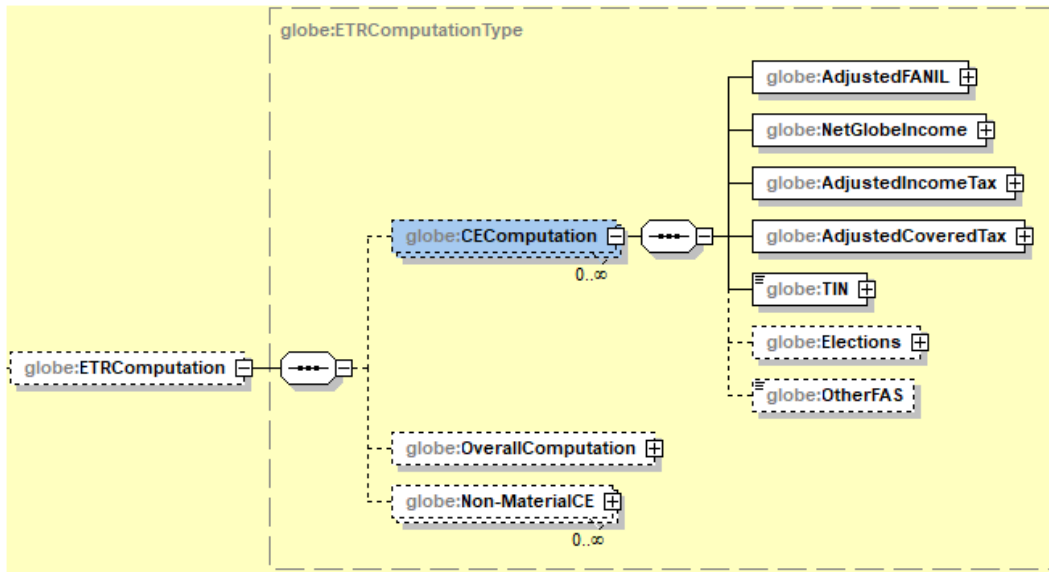

Elementti	Attribuutti	Pituus	Tyyppi	Pakollisuus
CEComputation				

- Tosiasiallisen veroasteen laskemiseksi tarvittavat tiedot ilmoitetaan jokaisen yksikön osalta erikseen alla kuvattujen elementtien AdjustedFANIL, NetGlobeIncome, AdjustedIncomeTax, AdjustedCoveredTax, TIN, Elections ja OtherFAS avulla.

Adjusted FANIL

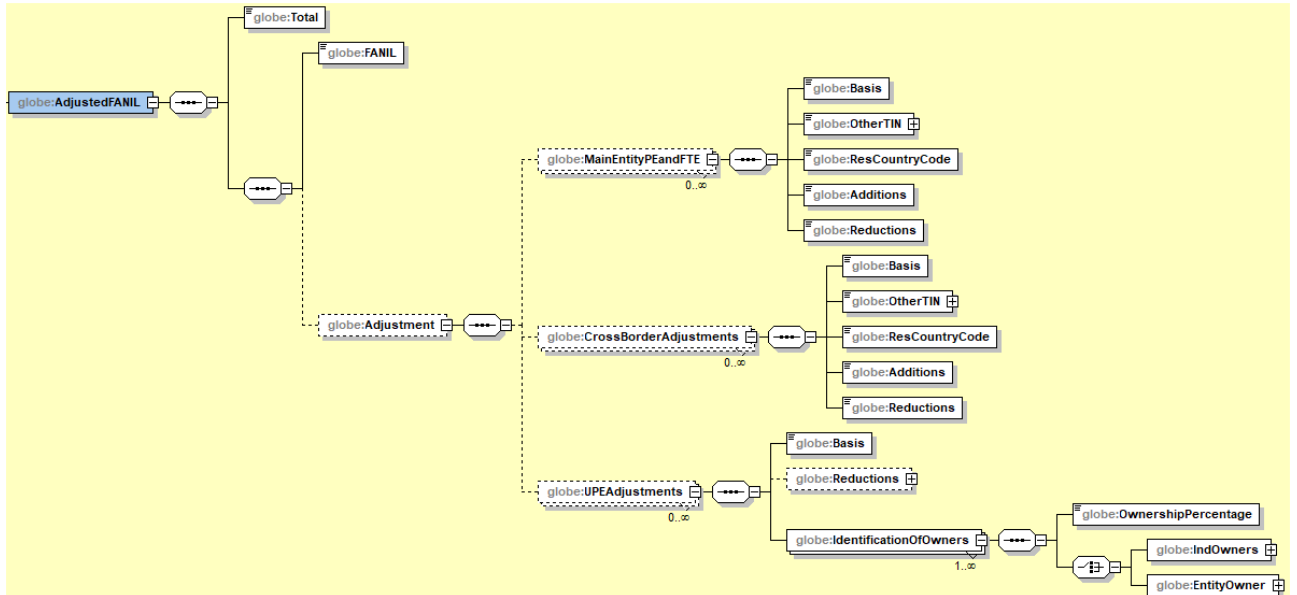

Elementti	Attribuutti	Pituus	Tyyppi	Pakollisuus
AdjustedFANIL				Validointi

- Konserniyksikön tai yhteisyrityskonsernin jäsenen kirjanpidon tulokseen tai tappioon tehtävät oikaisut ennen määritellyn tuloksen laskemista: tuloksen tai tappion kohdentaminen pääyksikön ja kiinteän toimipaikan välillä, läpivirtaavan yksikön tuloksen tai tappion kohdentaminen ja tietyt rajat ylittävät oikaisut, ilmoitetaan alla kuvattujen elementtien Total, FANIL ja Adjustment avulla.

Elementti	Attribuutti	Pituus	Tyyppi	Pakollisuus
Total			xsd:integer	Validointi

- Konserniyksikön tai yhteisyrityskonsernin jäsenen kirjanpidon tulos tai tappio oikaisujen jälkeen.

Elementti	Attribuutti	Pituus	Tyyppi	Pakollisuus
FANIL			xsd:integer	Validointi

- Konserniyksikön tai yhteisyrityskonsernin jäsenen kirjanpidon tulos tai tappio ennen oikaisuja.

Elementti	Attribuutti	Pituus	Tyyppi	Pakollisuus
Adjustment				

- Konserniyksikön tai yhteisyrityskonsernin jäsenen kirjanpidon tulokseen tai tappioon tehtävät oikaisu ilmoitetaan alla kuvattujen elementtien MainEntityPEandFTE, CrossBorderAdjustments ja UPEAdjustments avulla.

MainEntityPEandFTE

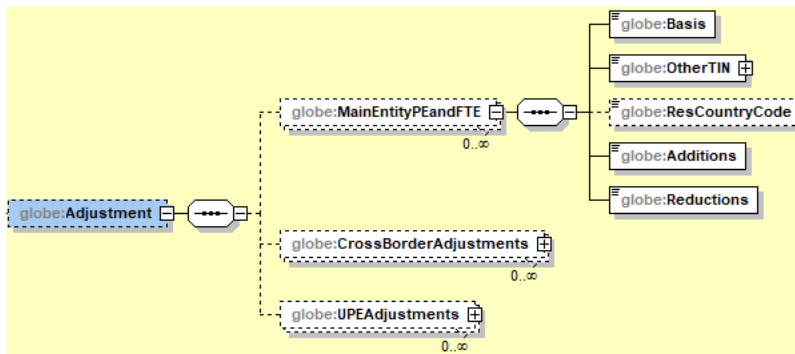

Elementti	Attribuutti	Pituus	Tyyppi	Pakollisuus
MainEntityPEandFTE				

- Tuloksen tai tappion kohdentaminen pääyksikön ja kiinteän toimipaikan välillä sekä läpivirtaavan yksikön tuloksen tai tappion kohdentaminen alla kuvattujen elementtien Basis, OtherTIN, ResCountryCode, Additions ja Reductions avulla.

Elementti	Attribuutti	Pituus	Tyyppi	Pakollisuus
Basis			globe:MainEntityPEandFTEBasis_EnumType	Validointi

- Konserniyksikön tai yhteisyrityskonsernin jäsenen kirjanpidon tulokseen tai tappioon tehtävän oikaisun peruste. Mahdolliset vaihtoehdot ovat:
 - GIR1701 – Tuloksen tai tappion kohdentaminen pääyksikön ja kiinteän toimipaikan välillä (Vähimmäisverolaki 3 luku 20 §, Article 3.4)

- GIR1702 – Konsernin ulkopuolisille omistajille kohdistettavan osuuden vähentäminen läpivirtaavan yksikön kirjanpidon tuloksesta tai tappiosta (Vähimmäisverolaki 3 luku 22 § 1 mom., Article 3.5.3)
- GIR1703 – Kiinteän toimipaikan kautta liiketoimintaa harjoittavan läpivirtaavan yksikön kiinteälle toimipaikalle kohdistettava osuus läpivirtaavan yksikön kirjanpidon tuloksesta tai tappiosta (Vähimmäisverolaki 3 luku 22 § 4 mom., Article 3.5.1(a))
- GIR1704 – Läpivirtaavan yksikön, joka ei ole konsernin ylin emoyksikkö, jäljelle jäävän kirjanpidon tuloksen tai tappion kohdentaminen omistaville konserniyksiköille (Vähimmäisverolaki 3 luku 22 § 5 mom., Article 3.5.1(b))

Elementti	Attribuutti	Pituus	Tyyppi	Pakollisuus
OtherTIN		1-200 merkkiä	globe:TIN_Type	Validointi

- Oikaisussa toisena osapuolena olevan konserniyksikön, yhteisyrityksen tai yhteisyrityksen tytäryrityksen verotunniste
- Verotunniste on aina ilmoitettava edellä kuvatun TIN_Type -rakenteen mukaisesti

Elementti	Attribuutti	Pituus	Tyyppi	Pakollisuus
ResCountryCode		2 merkkiä	iso:CountryCode_Type	

- Sen lainkäyttöalueen maakoodi, jolla toisena osapuolena oleva yksikkö sijaitsee.
- ResCountryCode perustuu ISO 3166-1 listaan täydennettynä koodilla X5, jota käytetään ilmoitettaessa sijaintipaikattoman yksikön (Stateless Constituent Entity) tietoja.

Elementti	Attribuutti	Pituus	Tyyppi	Pakollisuus
Additions			xsd:integer	Validointi

- Konserniyksikön tai yhteisyrityskonsernin jäsenen määriteltyä tulosta lisäävän oikaisun määrä.

Elementti	Attribuutti	Pituus	Tyyppi	Pakollisuus
Reductions			xsd:integer	Validointi

- Konserniyksikön tai yhteisyrityskonsernin jäsenen määriteltyä tulosta vähentävän oikaisun määrä.

Cross Border Adjustment

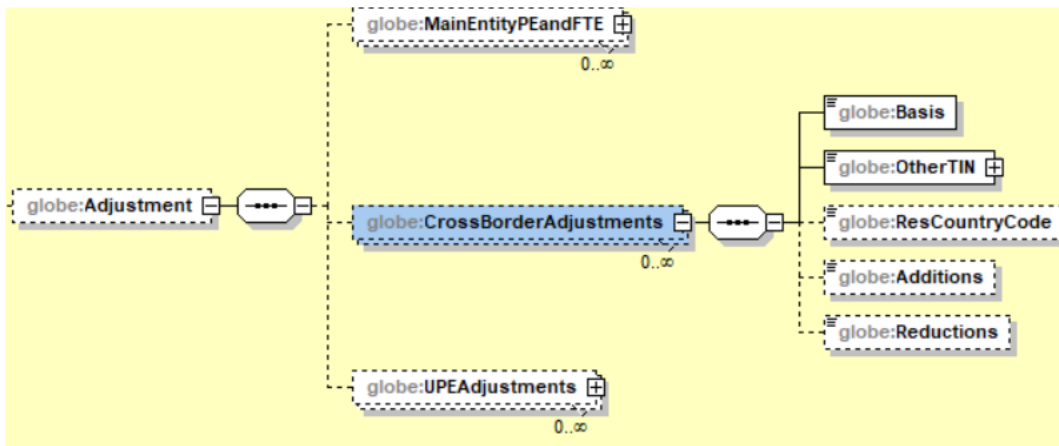

Elementti	Attribuutti	Pituus	Tyyppi	Pakollisuus
CrossBorderAdjustments				

- Elementillä ilmoitetaan konserniyksikön tai yhteisyrityskonsernin jäsenen kirjanpidon tulokseen tai tappioon tehtävät rajat ylittävät oikaisut alla kuvattujen elementtien Basis, OtherTIN, ResCountryCode, Additions ja Reductions avulla.

Elementti	Attribuutti	Pituus	Tyyppi	Pakollisuus
Basis			globe:CrossBorderAdjustments_EnumType	Validointi

- Konserniyksikön tai yhteisyrityskonsernin jäsenen kirjanpidon tulokseen tai tappioon tehtävän rajat ylittävän oikaisun peruste. Mahdolliset vaihtoehdot ovat:
 - GIR1801 – Eri lainkäyttöalueella sijaitsevien konserniyksiköiden välisten liiketoimien oikaisu samansuuruisiksi ja markkinaehtoisiksi (vähimmäisverolaki 3 luku 5 §, Article 3.2.3)
 - GIR1802 – Konserninsisäisiin rahoitusjärjestelyihin liittyvät oikaisut (vähimmäisverolaki 3 luku 9 §, Article 3.2.7)

Elementti	Attribuutti	Pituus	Tyyppi	Pakollisuus
OtherTIN		1-200 merkkiä	globe:TIN_Type	Validointi

- Oikaisussa toisena osapuolena olevan konserniyksikön, yhteisyrityksen tai yhteisyrityksen tytäryrityksen verotunniste
- Verotunniste on aina ilmoitettava edellä kuvatun TIN_Type -rakenteen mukaisesti

Elementti	Attribuutti	Pituus	Tyyppi	Pakollisuus
ResCountryCode		2 merkkiä	iso:CountryCode_Type	

- Sen lainkäyttöalueen maakoodi, jolla toisena osapuolena oleva yksikkö sijaitsee.
- ResCountryCode perustuu ISO 3166-1 listaan täydennettynä koodilla X5, jota käytetään ilmoitettaessa sijaintipaikattoman yksikön (Stateless Constituent Entity) tietoja.

Elementti	Attribuutti	Pituus	Tyyppi	Pakollisuus
Additions			xsd:integer	Validointi

- Konserniyksikön tai yhteisyrityskonsernin jäsenen määriteltyä tulosta lisäävän oikaisun määrä.

Elementti	Attribuutti	Pituus	Tyyppi	Pakollisuus
Reductions			xsd:integer	Validointi

- Konserniyksikön tai yhteisyrityskonsernin jäsenen määriteltyä tulosta vähentävän oikaisun määrä.

UPE Adjustments

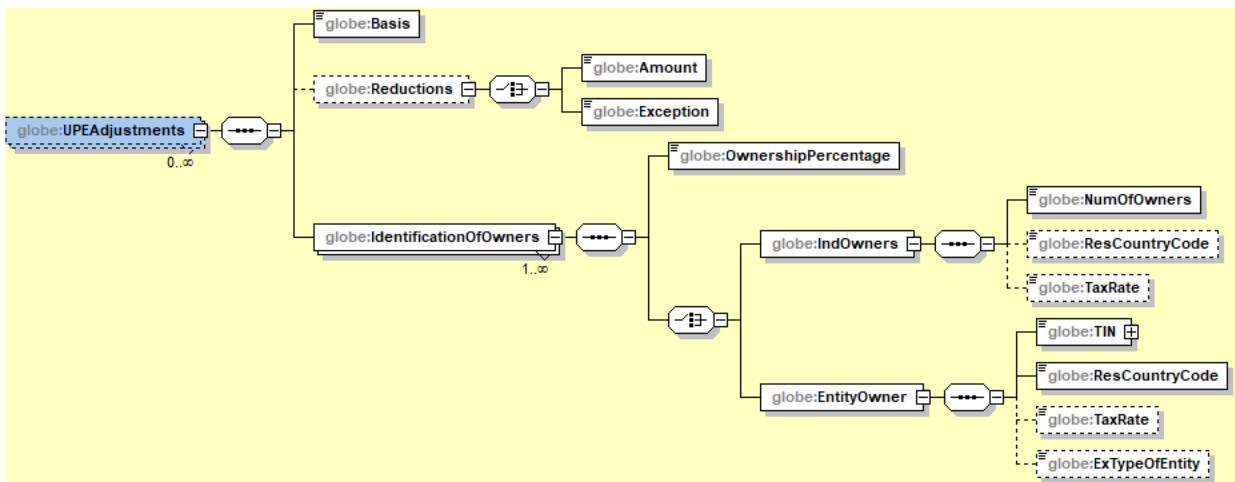

Elementti	Attribuutti	Pituus	Tyyppi	Pakollisuus
UPEAdjustments				

- Ylimmän emoyksikön määriteltyyn tulokset tehtävät oikaisu silloin, kun ylin emoyksikkö on läpivirtaava yksikkö tai kun se soveltaa vähennyskelpoisten osinkojen järjestelmää ilmoitetaan alla kuvattujen elementtien Basis, Reductions ja IdentificationOfOwners avulla.

Elementti	Attribuutti	Pituus	Tyyppi	Pakollisuus
Basis			globe:UPEAdjustmentsBasis_EnumType	Validointi

- Ylimmän emoyksikön määriteltyyn tuloksen tehtävän oikaisun peruste. Mahdolliset vaihtoehdot ovat:
 - GIR1901 – Omistusosuuden haltijaa verotetaan tulo-osuudesta vähintään vähimmäisverokannan tasolla (vähimmäisverolaki 7 luku 1 § 1 kohta, Article 7.1.1 (a) (i)).
 - GIR1902 – Ylimmän emoyksikön ja omistusosuuden haltijan yhteenlasketut verot ovat vähintään yhtä suuret kuin tulo kerrottuna vähimmäisverokannalla (vähimmäisverolaki 7 luku 1 § 1 kohta, Article 7.1.1 (a) (ii)).

- GIR1903 – Omistusosuuden haltija on luonnollinen henkilö (vähimmäisverolaki 7 luku 1 § 2 kohta, Article 7.1.1 (b)).
- GIR1904 – Omistusosuuden haltija on julkisvallan yksikkö, kansainvälinen järjestö, voittoa tavoittelematon järjestö tai eläkerahasto (vähimmäisverolaki 7 luku 1 § 3 kohta, Article 7.1.1 (c)).
- GIR1905 – Osingoista verotetaan saajaa vähintään vähimmäisverokannalla (Vähimmäisverolaki 7 luku 4 § 1 kohta, Article 7.2.1 (a) (i)).
- GIR1906 – Ylimmän emoyksikön ja osinkojen saajan suorittamien verojen yhteismäärä on vähintään yhtä suuri kuin tulo kerrottuna vähimmäisverokannalla (vähimmäisverolaki 7 luku 4 § 2 kohta, Article 7.2.1 (a) (ii)).
- GIR1907 – Osingon saaja on luonnollinen henkilö ja osinko on hankintaosuuskunnalta saatu asiakassuhdeosinko (vähimmäisverolaki 7 luku 4 § 3 kohta, Article 7.2.1 (a) (iii)).
- GIR1908 – Osingon saaja on luonnollinen henkilö (vähimmäisverolaki 7 luku 4 § 4 kohta, Article 7.2.1 (b)).
- GIR1909 – Osingon saaja on julkisvallan yksikkö, kansainvälinen järjestö, voittoa tavoittelematon järjestö tai eläkerahasto (vähimmäisverolaki 7 luku 4 § 5 kohta, Article 7.2.1 (c)).
- GIR1910 – Ylimmän emoyksikön muiden verojen oikaiseminen (vähimmäisverolaki 7 luku 6 §, Article 7.2.2).

Elementti	Attribuutti	Pituus	Tyyppi	Pakollisuus
Reductions				

- Ylimmän emoyksikön määriteltyyn tulokseen tehtävän oikaisun määrä ilmoitetaan alla kuvattujen elementtien Amount ja Exception avulla.

Elementti	Attribuutti	Pituus	Tyyppi	Pakollisuus
Amount			xsd:integer	Validation (choice)

- Ylimmän emoyksikön määriteltyyn tulokseen tehtävän oikaisun määrä.
- Jos oikaisu johtuu siitä, että ylin emoyksikkö on läpivirtaava yksikkö (vähimmäisverolaki 7 luku 1 §), ilmoitetaan kunkin omistusosuuden haltijan osuus määritellystä tuloksesta.
- Jos oikaisu johtuu siitä, että ylin emoyksikkö soveltaa vähennyskelpoisten osinkojen järjestelmää (vähimmäisverolaki 7 luku 4 §), ilmoitetaan kunkin osingon saajan osingon määrä.
- Jos vähimmäisverolain 7 luvun 1 §:ssä tarkoitetut tahot omistavat ylimmän emoyksikön kokonaan, ei määrää tarvitse ilmoittaa. Silloin ilmoitetaan 1 = kyllä elementissä Exception.

Elementti	Attribuutti	Pituus	Tyyppi	Pakollisuus
Exception		1 merkki	xsd:boolean	Validation (choice)

- Jos vähimmäisverolain 7 luvun 1 §:ssä tarkoitetut tahot omistavat ylimmän emoyksikön kokonaan, ilmoitetaan 1 = kyllä elementissä Exception. Tällöin elementissä Amount ei tarvitse ilmoittaa mitään.

Elementti	Attribuutti	Pituus	Tyyppi	Pakollisuus
IdentificationOfOwners				Validointi

- Välittömän omistusosuuden haltijat ja heidän omistusosuutensa yksilöidään alla kuvattujen elementtien OwnershipPercentage, IndOwners ja EntityOwner avulla.

Elementti	Attribuutti	Pituus	Tyyppi	Pakollisuus
OwnershipPercentage		1-6 merkkiä	globe:percentage	Validointi

- Kunkin välittömän omistusosuuden haltijan omistusosuus prosenttilukuna.
- Prosenttiluku ilmoitetaan desimaalimuodossa, välillä 0-1, korkeintaan neljän desimaalin tarkkuudella.

Elementti	Attribuutti	Pituus	Tyyppi	Pakollisuus
IndOwners				Validation (Choice)

- Luonnollisten henkilöiden omistusosuudet ilmoitetaan yhteenlaskettuna elementtien NumOfOwners, ResCountryCode ja TaxRate avulla.

Elementti	Attribuutti	Pituus	Tyyppi	Pakollisuus
NumOfOwners			xsd:integer	Validointi

- Niiden luonnollisten henkilöiden lukumäärä, jotka omistavat ylimmästä emoyksiköstä välittömän omistusosuuden, johon kohdistuu ylimmän emoyksikön määritelmästä tulosta tehty oikaisu.

Elementti	Attribuutti	Pituus	Tyyppi	Pakollisuus
ResCountryCode		2 merkkiä	iso:CountryCode_Type	

- Omistusosuuden haltijana olevan henkilön asuinlainkäyttöalueen maakoodi.
- ResCountryCode perustuu ISO 3166-1 Alpha 2 standardiin.

Elementti	Attribuutti	Pituus	Tyyppi	Pakollisuus
TaxRate		1-6 merkkiä	globe:percentage	

- Omistusosuuden haltijana olevan henkilön verokanta prosenttilukuna.
- Prosenttiluku ilmoitetaan desimaalimuodossa, välillä 0-1, korkeintaan neljän desimaalin tarkkuudella.

Elementti	Attribuutti	Pituus	Tyyppi	Pakollisuus
EntityOwner				Validation (Choice)

- Ylimmän emoyksikön muut välittömän omistusosuuden haltijat kuin luonnolliset henkilöt yksilöidään alla kuvattujen elementtien TIN, ResCountryCode, Tax Rate ja ExTypeofEntity avulla.

Elementti	Attribuutti	Pituus	Tyyppi	Pakollisuus
TIN		1-200 merkkiä	globe:TINType	Validointi

- Sen omistusosuuden haltijan verotunniste, joka omistaa ylimmästä emoyksiköstä välittömän omistusosuuden, johon kohdistuu ylimmän emoyksikön määritellystä tulosta tehty oikaisu.
- Verotunniste on aina ilmoitettava edellä kuvatun TIN_Type -rakenteen mukaisesti.

Elementti	Attribuutti	Pituus	Tyyppi	Pakollisuus
ResCountryCode		2 merkkiä	iso:CountryCode_Type	

- Omistusosuuden haltijan sijaintilainkäyttöalueen maakoodi.
- ResCountryCode perustuu ISO 3166-1 Alpha 2 standardiin.

Elementti	Attribuutti	Pituus	Tyyppi	Pakollisuus
TaxRate		1-6 merkkiä	globe:percentage	

- Omistusosuuden haltijan verokanta prosenttilukuna.
- Prosenttiluku ilmoitetaan desimaalimuodossa, välillä 0-1, korkeintaan neljän desimaalin tarkkuudella.

Elementti	Attribuutti	Pituus	Tyyppi	Pakollisuus
ExTypeOfEntity			globe:ExTypeOfEntity_EnumType	

- Jos omistusosuuden haltija on vapautettu yksikkö, ilmoitetaan vapautetun yksikön tyyppi. Mahdolliset vaihtoehdot ovat:
 - GIR2801 – Julkisivallan yksikkö (Governmental Entity)
 - GIR2802 – Kansainvälinen järjestö (International Organisation)
 - GIR2803 – Voittoa tavoittelematon järjestö (Non-profit Organisation)
 - GIR2804 – Eläkerahasto (Pension Fund)
 - GIR2805 – Eläkerahasto, joka ei ole eläkerahastoa palveleva yksikkö (Pension Fund that is not a Pension Services Entity)

Net Globe Income – Määritelty tulos

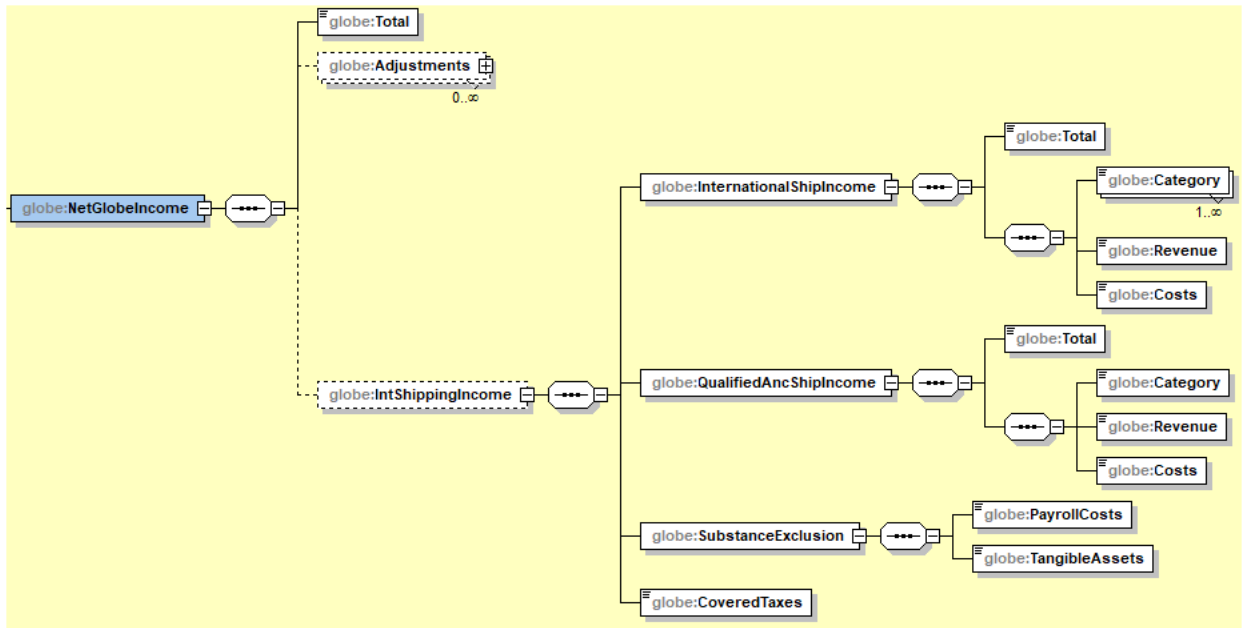

Elementti	Attribuutti	Pituus	Tyyppi	Pakollisuus
NetGlobeIncome				Validointi

- Kaikki konserniyksikön tai yhteisyrityskonsernin jäsenen kirjanpidon tulokseen tai tappioon tehdyt oikaisut ilmoitetaan alla kuvattujen elementtien Total, Adjustments ja IntShippingIncome avulla.

Total

Elementti	Attribuutti	Pituus	Tyyppi	Pakollisuus
Total			xsd:integer	Validointi

- Konserniyksikön tai yhteisyrityskonsernin jäsenen määritelty tulos kirjanpidon tulokseen tai tappioon tehtyjen oikaisujen jälkeen.

Adjustments

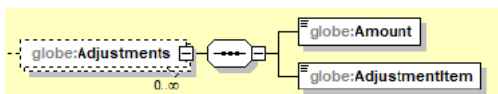

Elementti	Attribuutti	Pituus	Tyyppi	Pakollisuus
Adjustments				

- Kaikki konserniyksikön tai yhteisyrityskonsernin jäsenen kirjanpidon tulokseen tai tappioon tehdyt oikaisut yksilöidään ilmoittamalla alla kuvattujen elementtien Amount ja AdjustmentItem avulla kunkin oikaisun määrä ja tyyppi.

Elementti	Attribuutti	Pituus	Tyyppi	Pakollisuus
Amount			xsd:integer	Validointi

- Yksittäisen oikaisun määrä. Yksikkökohtaisia tietoja ilmoitettaessa lisäykset ja vähennykset on ilmoitettava erikseen. Lisäys ilmoitetaan positiivisena lukuna ja vähennys negatiivisena lukuna.

Elementti	Attribuutti	Pituus	Tyyppi	Pakollisuus
AdjustmentItem			globe:AdjustmentItem_EnumType	Validointi

- Yksittäisen oikaisun tyyppi. Mahdolliset vaihtoehdot ovat:
 - GIR2001 – Nettoverokulut (vähimmäisverolaki 3 luku 2 § 1 kohta, Net Taxes Expense - Article 3.2.1 (a)).
 - GIR2002 – Laskennan ulkopuolelle rajatut osingot (vähimmäisverolaki 3 luku 2 § 2 kohta, Excluded Dividends – Article 3.2.1 (b)).
 - GIR2003 – Laskennan ulkopuolelle rajatut luovutusvoitot tai -tappiot (vähimmäisverolaki 3 luku 2 § 3 kohta, Excluded Equity Gain or Loss – Article 3.2.1 (c)).
 - GIR2004 – Sisällytetyt uudelleenarvostusmenetelmän mukaiset voitot tai tappiot (Vähimmäisverolaki 3 luku 2 § 4 kohta, Included Revaluation Method Gain or Loss – Article 3.2.1 (d)).
 - GIR2005 – Voitot tai tappiot laskennan ulkopuolelle 6 luvun 8-11 §:ää sovellettaessa rajattujen varojen ja velkojen luovutuksista (vähimmäisverolaki 3 luku 2 § 5 kohta, Gain or loss from disposition of assets and liabilities excluded under Article 6.3 – Article 3.2.1 (e)).
 - GIR2006 – Epäsymmetriset valuuttakurssivoitot ja -tappiot (vähimmäisverolaki 3 luku 2 § 6 kohta, Asymmetric Foreign Currency Gains or Losses – Article 3.2.1 (f)).
 - GIR2007 – Kelvottomat kulut (vähimmäisverolaki 3 luku 2 § 7 kohta, Policy Disallowed Expenses – Article 3.2.1 (g)).
 - GIR2008 – Aikaisempia kausia koskevat virheet (vähimmäisverolaki 3 luku 2 § 8 kohta, Prior Period Errors – Article 3.2.1 (h)).
 - GIR2009 – Kirjanpitoperiaatteiden muutokset (vähimmäisverolaki 3 luku 2 § 8 kohta, Changes in Accounting Principles – Article 3.2.1(h)).
 - GIR2010 – Kertyneet eläkekulut (vähimmäisverolaki 3 luku 2 § 9 kohta, Accrued Pension Expense – Article 3.2.1 (i)).
 - GIR2011 – Eräitä velkajärjestelyjä koskeva valinta (vähimmäisverolaki 3 luku 3 a §, Debt releases - Article 3.2.1).
 - GIR2012 – Osakeperusteisiin kannustinjärjestelmiin liittyvä valinta (vähimmäisverolaki 3 luku 4 §, Stock-based compensation – Article 3.2.2).
 - GIR2013 – Konserniyksiköiden välisten liiketoimien oikaisu (vähimmäisverolaki 3 luku 5 §, Arm’s length adjustments – Article 3.2.3).
 - GIR2014 – Palautukseen oikeuttavien veronhyvitysten käsittely (vähimmäisverolaki 3 luku 6 §, Qualified Refundable Tax Credit or Marketable Transferable Tax Credit – Article 3.2.4).
 - GIR2015 – Käyvän arvon laskentaa ja alaskirjauksia koskeva valinta (vähimmäisverolaki 3 luku 7 §, Election for Gains and losses using realisation principle – Article 3.2.5).
 - GIR2016 – Yhdisteltyjen luovutusvoittojen jaksottamista koskeva valinta (vähimmäisverolaki 3 luku 8 §, Election for Adjusted Asset Gain – Article 3.2.6).
 - GIR2017 – Konserninsisäiset rahoitusjärjestelyt (vähimmäisverolaki 3 luku 9 §, Intragroup Financing Arrangement expense – Article 3.2.7).

- GIR2018 – Lainkäyttöalueen sisäistä konserniverojärjestelmää koskeva valinta (vähimmäisverolaki 3 luku 10 §, Election for intragroup transactions in same jurisdiction – Article 3.2.8).
- GIR2019 – Eräitä vakuutus sopimukseen liittyviä veroituksia koskeva oikaisu (vähimmäisverolaki 3 luku 11 §, Insurance company taxes charged to policyholders – Article 3.2.9).
- GIR2020 – Ensisijaista lisäpääomaa koskeva oikaisu (vähimmäisverolaki 3 luku 12 §, Increase/decrease to equity Attribuuttid to Additional Tier One and Restricted Tier One Capital distributions paid/payable or received/receivable – Article 3.2.10).
- GIR2021 – Konserniin liittyvät ja siitä eroavat yksiköt (vähimmäisverolaki 3 luku 13 § ja 6 luku 3 §, Constituent Entities joining and leaving an MNE Group – Article 3.2.11 and 6.2).
- GIR2022 – Läpivirtaavan ylimmän emoyksikön määritelty tulos (vähimmäisverolaki 3 luku 13 § ja 7 luku 1 §, Reduction of GloBE Income of the UPE that is a Flow-through Entity – Article 3.2.11 and 7.1).
- GIR2023 – Vähennyskelpoinen osingonjako ylimmän emoyksikön verotuksessa (vähimmäisverolaki 3 luku 13 § ja 7 luku 4 §, Reduction of GloBE Income of the UPE that is subject to a Deductible Dividend Regime – Article 3.2.11 and 7.2).
- GIR2024 – Voitonjaon verotukseen perustuvaa järjestelmää koskeva valinta (vähimmäisverolaki 3 luku 13 § ja 7 luku 8 §, Taxable Distribution Method election – Article 3.2.11 and 7.6).
- GIR2025 – Kansainvälisen merenkulun tulot (vähimmäisverolaki 3 luku 14 §, International Shipping Income – Article 3.3).
- GIR2026 – Siirrettyjen varojen verokohtelu siirtymän yhteydessä (vähimmäisverolaki 9 luku 1 §, Transactions between Constituent Entities – Article 9.1.3).

IntShippingIncome

Elementti	Attribuutti	Pituus	Tyyppi	Pakollisuus
IntShippingIncome				

- Kansainvälisen merenkulun tulojen poissulkeminen ilmoitetaan alla kuvattujen elementtien InternationalShipIncome, QualifiedAncShipIncome, SubstanceExclusion and CoveredTaxes avulla.

Elementti	Attribuutti	Pituus	Tyyppi	Pakollisuus
InternationalShipIncome				Validointi

- Kansainvälisen merenkulun tulojen laskemiseksi tarvittavat tiedot ilmoitetaan alla kuvattujen elementtien Total, Category, Revenue ja Costs avulla.

Elementti	Attribuutti	Pituus	Tyyppi	Pakollisuus
Total			xsd:integer	Validointi

- Konserniyksikön yhteenlaskettujen kansainvälisen merenkulun tulojen määrä.

Elementti	Attribuutti	Pituus	Tyyppi	Pakollisuus
Category			globe:IntShipCategory_EnumType	Validointi

- Vähimmäisverolain 3 luvun 15 §:ssä määritellyt toiminnot, joista konserniyksikkö on saanut kansainvälisen merenkulun tuloja. Mahdolliset vaihtoehdot ovat:
 - GIR2101 – Matkustajien tai rahdin kuljettaminen aluksella, jota liikennöidään kansainvälisessä liikenteessä, riippumatta siitä, onko alus konserniyksikön omistama, vuokraama tai muulla perusteella sen käytettävissä (vähimmäisverolaki 3 luku 15 § 1 kohta, Article 3.3.2.a).
 - GIR2102 – Matkustajien tai rahdin kuljettaminen aluksella, jota liikennöidään kansainvälisessä liikenteessä, jos kuljettaminen perustuu paikanvuokrausta koskevaan järjestelyyn (vähimmäisverolaki 3 luku 15 § 2 kohta, Article 3.3.2.b).
 - GIR2103 – Aluksen vuokraamisesta täysin varusteltuna, miehitettynä ja huollettuna matkustajien tai rahdin kuljettamiseen kansainvälisessä liikenteessä (vähimmäisverolaki 3 luku 15 § 3 kohta, Article 3.3.2.c).
 - GIR2104 – Aluksen vuokraamisesta toiselle konserniyksikölle täysin varusteltuna, miehitettynä ja huollettuna matkustajien tai rahdin kuljettamiseen kansainvälisessä liikenteessä (vähimmäisverolaki 3 luku 15 § 4 kohta, Article 3.3.2.d).
 - GIR2105 – Osallistumisesta jakoryhmään, yhteiseen liiketoimintaan tai kansainväliseen meriliikenneyritykseen matkustajien tai rahdin kuljettamiseksi aluksilla kansainvälisessä liikenteessä (vähimmäisverolaki 3 luku 15 § 5 kohta, Article 3.3.2.e).
 - GIR2106 – Aluksen myymisestä edellyttäen, että alusta on käytetty matkustajien tai rahdin kuljettamiseen kansainvälisessä liikenteessä ja laivan luovuttanut konserniyksikkö on pitänyt alusta käytössään vähintään vuoden ajan (vähimmäisverolaki 3 luku 15 § 6 kohta, Article 3.3.2.f).

Elementti	Attribuutti	Pituus	Tyyppi	Pakollisuus
Revenue			xsd:integer	Validointi

- Yllä kohdassa Category esitetyistä toiminnoista kustakin muodostuneet tuotot.

Elementti	Attribuutti	Pituus	Tyyppi	Pakollisuus
Costs			xsd:integer	Validointi

- Yllä kohdassa Category esitettyihin toimintoihin kuhunkin kohdistuvat kulut.

Elementti	Attribuutti	Pituus	Tyyppi	Pakollisuus
QualifiedAncShiplIncome				Validointi

- Kansainvälisen merenkulun liitännäistulot ilmoitetaan alla kuvattujen elementtien Total, Category, Revenue ja Costs avulla.

Elementti	Attribuutti	Pituus	Tyyppi	Pakollisuus
-----------	-------------	--------	--------	-------------

Total			xsd:integer	Validointi
-------	--	--	-------------	------------

- Konserniyksikön yhteenlaskettujen kansainvälisen merenkulun liitännäistulojen määrä.

Elementti	Attribuutti	Pituus	Tyyppi	Pakollisuus
Category			globe:AncShipCategory_EnumType	Validointi

- Vähimmäisverolain 3 luvun 16 §:ssä määritellyt toiminnot, joista konserniyksikkö on saanut kansainvälisen merenkulun liitännäistuloja. Mahdolliset vaihtoehdot ovat:
 - GIR2201 – Vuokraamalla alusta ilman miehistöä toiselle varustamolle, joka ei ole konserniyksikkö edellyttäen, että vuokraus ei ylitä kolmea vuotta (vähimmäisverolaki 3 luku 16 § 1 kohta, Article 3.3.3.a).
 - GIR2202 – Myymällä toisen varustamon myöntämiä lippuja, jotka liittyvät kansainvälisen matkan kotimaan osuuteen (vähimmäisverolaki 3 luku 16 § 2 kohta, Article 3.3.3.b).
 - GIR2203 – Vuokraamalla ja lyhytaikaisesti säilyttämällä kontteja, sekä keräämällä haltuunottomaksuja myöhässä palautetuista konteista (vähimmäisverolaki 3 luku 16 § 3 kohta, Article 3.3.3.c).
 - GIR2204 – Tarjoamalla insinöörien, huoltohenkilökunnan, lastinkäsittelijöiden, ravintolahenkilöstön ja asiakaspalveluhenkilöstön palveluita toisille varustamoille (vähimmäisverolaki 3 luku 16 § 4 kohta, Article 3.3.3.d).
 - GIR2205 – Saamalla sijoitustoiminnan tuloja, jos tulon tuottava sijoitus on tehty olennaisena osana liiketoimintaa, joka koskee alusten liikennöintiä kansainvälisessä liikenteessä (vähimmäisverolaki 3 luku 16 § 5 kohta, Article 3.3.3.e).

Elementti	Attribuutti	Pituus	Tyyppi	Pakollisuus
Revenue			xsd:integer	Validointi

- Yllä kohdassa Category esitetyistä toiminnoista kustakin muodostuneet tuotot.

Elementti	Attribuutti	Pituus	Tyyppi	Pakollisuus
Costs			xsd:integer	Validointi

- Yllä kohdassa Category esitettyihin toimintoihin kuhunkin kohdistuvat kulut.

Elementti	Attribuutti	Pituus	Tyyppi	Pakollisuus
SubstanceExclusion				Validointi

- Kansainvälisen merenkulun harjoittamisen vaikutus lainkäyttöalueen substanssiperusteisen vähennyksen määrään ilmoitetaan alla kuvattujen elementtien PayrollCosts ja TangibleAssets avulla.

Elementti	Attribuutti	Pituus	Tyyppi	Pakollisuus
PayrollCosts			xsd:integer	Validointi

- Kansainvälisen merenkulun tuloihin tai kansainvälisen merenkulun liitännäistuloihin liittyvien henkilöstömenojen määrä.

Elementti	Attribuutti	Pituus	Tyyppi	Pakollisuus
TangibleAssets			xsd:integer	Validointi

- Kansainvälisen merenkulun tulojen tai kansainvälisen merenkulun liitännäistulojen saamiseksi käytettävän aineellisen omaisuuden nettokirjanpitoarvo.

Elementti	Attribuutti	Pituus	Tyyppi	Pakollisuus
CoveredTaxes			xsd:integer	Validointi

- Kansainvälisen merenkulun tuloista tai kansainvälisen merenkulun liitännäistuloista aiheutuvien huomioitavien verojen määrä.

Adjusted Income Tax – Huomioitavien verojen kohdentaminen

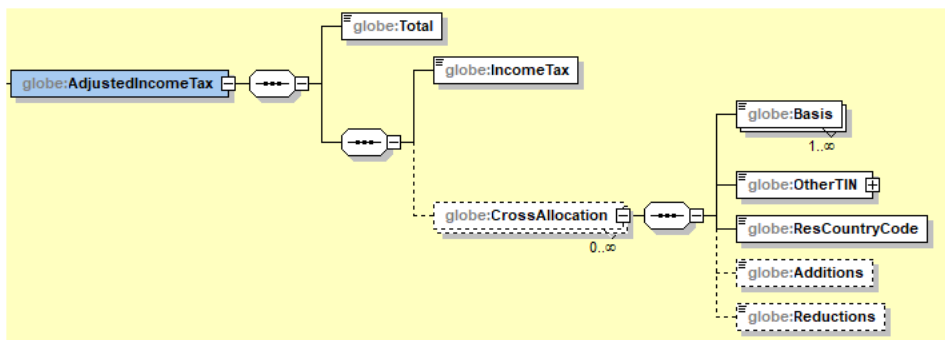

Elementti	Attribuutti	Pituus	Tyyppi	Pakollisuus
AdjustedIncomeTax				Validointi

- Tiedot, jotka tarvitaan huomioitavien verojen kohdentamiseen konserniyksiköiden tai yhteisyrityskonsernin jäsenten välillä tietyissä erityistilanteissa, ilmoitetaan alla kuvattujen elementtien Total, IncomeTax ja CrossAllocation avulla.

Elementti	Attribuutti	Pituus	Tyyppi	Pakollisuus
Total			xsd:integer	Validointi

- Konserniyksikön tai yhteisyrityskonsernin jäsenen huomioitaviin veroihin liittyvä verokulu kohdentamisen jälkeen.

Elementti	Attribuutti	Pituus	Tyyppi	Pakollisuus
IncomeTax			xsd:integer	Validointi

- Konserniyksikön tai yhteisyrityskonsernin jäsenen huomioitavat verot ennen kohdentamista.

Elementti	Attribuutti	Pituus	Tyyppi	Pakollisuus
-----------	-------------	--------	--------	-------------

CrossAllocation				
-----------------	--	--	--	--

- Kaikki tarvittavat huomioitavien verojen kohdentamiseen liittyvät oikaisut ilmoitetaan alla kuvattujen elementtien Basis, OtherTIN, ResCountryCode, Additions ja Reductions avulla

Elementti	Attribuutti	Pituus	Tyyppi	Pakollisuus
Basis			globe:AdjustedBasis_EnumType	Validointi

- Erityistilanne, jonka kohdentamiseen oikaisu liittyy. Mahdolliset vaihtoehdot ovat:
 - GIR2301 – Verojen kohdentaminen kiinteälle toimipaikalle (vähimmäisverolaki 4 luku 16 §, Article 4.3.2 (a)).
 - GIR2302 – Verojen kohdentaminen verotuksellisesti läpinäkyvälle yksikölle (vähimmäisverolaki 4 luku 17 §, Article 4.3.2 (b)).
 - GIR2303 – Verojen kohdentaminen väliyhteisölle (vähimmäisverolaki 4 luku 18 §, Article 4.3.2 (c)).
 - GIR2304 – Verojen kohdentaminen hybridiyksikölle (vähimmäisverolaki 4 luku 18, Article 4.3.2 (d)).
 - GIR2305 – Voitonjakoon liittyvien verojen kohdentaminen (vähimmäisverolaki 4 luku 19 §, Article 4.3.2 (e)).
 - GIR2306 – Väliyhteisölle tai hybridiyksikölle kohdennettavan, passiivitulosta maksettavan huomioitavan veron määrä (vähimmäisverolaki 4 luku 18 § 3 mom 1 kohta, Article 4.3.3 (a)).
 - GIR2307 – Väliyhteisön tai hybridiyksikön lainkäyttöalueen täydennysveroprosentti kerrottuna konserniyksikön sellaisen passiivitulon määrällä, johon on sovellettu väliyhteisöverotusta tai läpivirtaavuusperiaatetta (vähimmäisverolaki 4 luku 18 § 3 mom 2 kohta, Article 4.3.3 (b)).
 - Kiinteän toimipaikan lainkäyttöalueella syntyvät pääyksikön määritellyyn tulokseen liittyvät huomioitavat verot (vähimmäisverolaki 4 luku 16 § 2 mom, GIR2308 – Article 4.3.4).
 - GIR2309 – Väliyhteisöjen yhteisverotusjärjestelmä (vähimmäisverolaki 10 luku 20 §, Article 4.3.2(c) – Blended CFC regime).

Elementti	Attribuutti	Pituus	Tyyppi	Pakollisuus
OtherTIN		1- 200 merkkiä	globe:TIN_Type	Validointi

- Oikaisussa toisena osapuolena olevan konserniyksikön, yhteisyrityksen tai yhteisyrityksen tytäryrityksen verotunniste.
- Verotunniste on aina ilmoitettava edellä kuvatun TIN_Type -rakenteen mukaisesti.

Elementti	Attribuutti	Pituus	Tyyppi	Pakollisuus
ResCountryCode		2 merkkiä	iso:CountryCode_Type	

- Sen lainkäyttöalueen maakoodi, jolla toisena osapuolena oleva yksikkö sijaitsee.

- ResCountryCode perustuu ISO 3166-1 listaan täydennettynä koodilla X5, jota käytetään ilmoitettaessa sijaintipaikkattoman yksikön (Stateless Constituent Entity) tietoja.

Elementti	Attribuutti	Pituus	Tyyppi	Pakollisuus
Additions			xsd:integer	Validointi

- Konserniyksikön tai yhteisyrityskonsernin jäsenen huomioitavia veroja lisäävän oikaisun määrä. Kohdentamisessa otetaan huomioon sekä tilikauden verotettavaan tuloon perustuvan veron määrä että laskennalliset verot.

Elementti	Attribuutti	Pituus	Tyyppi	Pakollisuus
Reductions			xsd:integer	Validointi

- Konserniyksikön tai yhteisyrityskonsernin jäsenen huomioitavia veroja vähentävän oikaisun määrä. Kohdentamisessa otetaan huomioon sekä tilikauden verotettavaan tuloon perustuvan veron määrä että laskennalliset verot.

Adjusted Covered Tax – Oikaistut huomioitavat verot

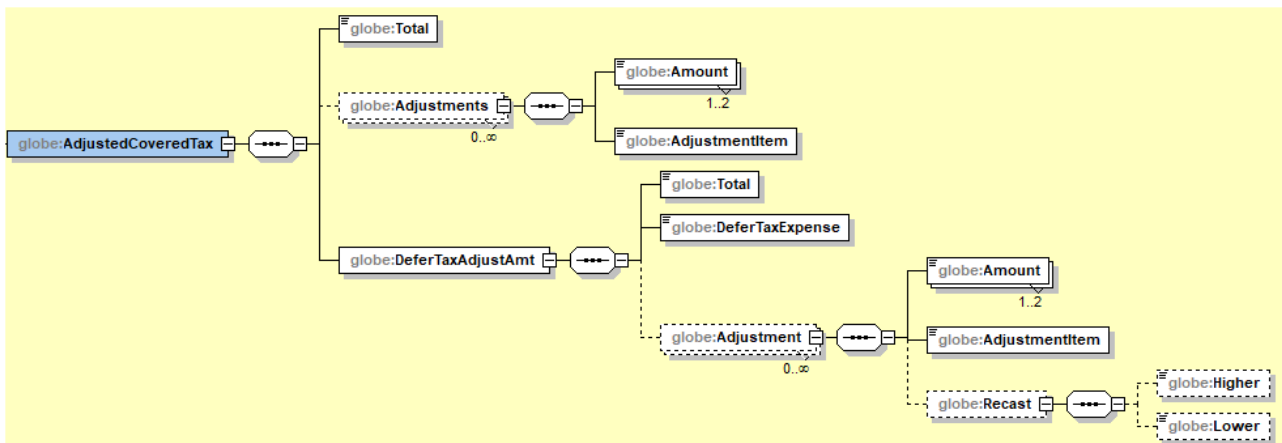

Elementti	Attribuutti	Pituus	Tyyppi	Pakollisuus
AdjustedCoveredTax				Validointi

- Oikaistujen huomioitavien verojen laskemiseksi tarvittavat tiedot ilmoitetaan alla kuvattujen elementtien Total, Adjustments ja DeferTaxAdjustmAmt avulla.

Elementti	Attribuutti	Pituus	Tyyppi	Pakollisuus
Total			xsd:integer	Validointi

- Konserniyksikön tai yhteisyrityskonsernin jäsenen oikaistujen huomioitavien verojen määrä.

Elementti	Attribuutti	Pituus	Tyyppi	Pakollisuus
Adjustments				

- Konserniyksikön tai yhteisyrityskonsernin jäsenen tilikauden verotettavaan tuloon perustuviin huomioon otaviin veroihin tehtävät oikaisut eritellään ilmoittamalla alla kuvattujen elementtien Amount ja AdjustmentItem avulla kunkin oikaisun määrä ja tyyppi.

Elementti	Attribuutti	Pituus	Tyyppi	Pakollisuus
Amount			xsd:integer	Validointi

- Yksittäisen oikaisun määrä. Yksikkökohtaisia tietoja ilmoitettaessa lisäykset ja vähennykset on ilmoitettava erikseen. Lisäys ilmoitetaan positiivisena lukuna ja vähennys negatiivisena lukuna.

Elementti	Attribuutti	Pituus	Tyyppi	Pakollisuus
AdjustmentItem			globe:CurrentAdjustedTax_EnumType	Validointi

- Yksittäisen oikaisun tyyppi. Mahdolliset vaihtoehdot ovat:
 - GIR2401 – Kirjanpidon tuloksesta ennen veroja kuluina kertyneiden huomioon otavien verojen määrät (vähimmäisverolaki 4 luku 3 § 1 kohta, Covered Tax accrued as an expense in the profit before taxation in the financial accounts - Article 4.1.2 (a)).
 - GIR2402 – Tilikautena suoritettu huomioon otavan veron määrä, joka liittyy liiketoimen epävarmaan verokohteluun ja joka ei ole aikaisempaa vuonna sisältynyt oikaistuihin huomioon otaviin veroihin (vähimmäisverolaki 4 luku 3 § 3 kohta, Covered Taxes for uncertain tax position recorded as a reduction to Covered Taxes in prior year – Article 4.1.2 (c)).
 - GIR2403 – Ehdot täyttävän palautukseen oikeuttavan veronhyvityksen tai ehdot täyttävän siirtokelpoisen veronhyvityksen määrä, joka on vähennetty huomioon otavan veron määrästä (vähimmäisverolaki 4 luku 3 § 4 kohta, Qualified Refundable Tax Credit or Marketable Transferable Tax Credits recorded as a reduction to current tax expense – Article 4.1.2 (d)).
 - GIR2404 – Ehdot täyttävän läpivirtaavan veroetuuden positiivinen arvo (vähimmäisverolaki 4 luku 23 §, Qualified Flow-through Tax Benefits of Qualified Ownership Interests – Article 3.2.1 (c)).
 - GIR2405 – Tilikauden verotettavaan tuloon perustuvan veron määrä, kun vastaava tulo on rajattu määritellyn tuloksen tai tappion laskennan ulkopuolelle (vähimmäisverolaki 4 luku 4 § 1 kohta, Current tax expense on income excluded from GloBE Income or Loss – Article 4.1.3 (a)).
 - GIR2406 – Sellaisen ehtoja täyttämättömän palautukseen oikeuttavan veronhyvityksen määrä, jota ei ole vähennetty tilikauden verotettavaan tuloon perustuvasta veron määrästä (vähimmäisverolaki 4 luku 4 § 2 kohta, Non-Qualified Refundable Tax Credit, Non-Marketable Transferable Tax Credit or Other Tax Credits not recorded as a reduction to current tax expense – Article 4.1.3 (b)).
 - GIR2407 – Huomioon otavasta verosta saatu hyvitys tai palautus, joka ei ole ehdot täyttävä palautukseen oikeuttava veronhyvitys, jos hyvitystä tai palautusta ei ole vähennetty tilikauden veron määrästä (vähimmäisverolaki 4 luku 4 § 3 kohta, Covered Taxes refunded or credited (except for any Qualified Refundable Tax Credit, or Marketable Transferable Tax Credits) not treated as an adjustment to current tax expense – Article 4.1.3 (c)).
 - GIR2408 – Tilikauden verotettavaan tuloon perustuvan veron määrä, joka liittyy liiketoimen epävarmaan verokohteluun (vähimmäisverolaki 4 luku 4 § 4 kohta, Current tax expense related to uncertain tax position – Article 4.1.3 (d)).

- GIR2409 – Tilikauden verotettavaan tuloon perustuvan veron määrä, jonka ei odoteta tulevan suoritetuksi kolmen vuoden kuluessa tilikauden päättymisestä (vähimmäisverolaki 4 luku 4 § 5 kohta, Current tax expense not expected to be paid within three years – Article 4.1.3 (e)).
- GIR2410 – Täydennysveron tietoilmoituksen jälkeiset oikaisut (vähimmäisverolaki 4 luku 20 §, Post-filing adjustments – Article 4.6.1).
- GIR2411 – Huomioitavat verot, jotka liittyvät syntyvään kokonaisluovutusvoittoon tai kokonaisluovutustappioon sinä vuonna, kun yhdisteltyjen luovutusvoittojen jaksottamista koskeva valinta on tehty (vähimmäisverolaki 3 luku 8 § 3 mom 1 kohta, Covered Taxes relating to Net Asset Gain or Net Asset Loss – Article 3.2.6).
- GIR2412 – Läpivirtaavan ylimmän emoyksikön huomioitavista veroista vähennettävä määrä (vähimmäisverolaki 7 luku 1 § 2 mom, Reduction of Covered Taxes of the UPE that is a Flow-through Entity – Article 7.1).
- GIR2413 – Vähennyskelpoisten osinkojen järjestelmää soveltavan ylimmän emoyksikön huomioitavista veroista vähennettävä määrä (vähimmäisverolaki 7 luku 6 §, Covered Taxes for GloBE Income of the UPE that is reduced under a Deductible Dividend Regime – Article 7.2.2).
- GIR2414 – Oletetun voitonjakoveron määrä (vähimmäisverolaki 7 luku 8 §, Deemed Distribution Tax – Article 7.3).
- GIR2415 – Sijoitusyksikön varojenjaon verollisuutta koskevaa valintaa huomioitaviin veroihin tehtävä oikaisu (vähimmäisverolaki 7 luku 15 §, Taxable Distribution Method election – Article 7.6.2 (b)).
- GIR2416 – Laskennallisten verojen oikaisun kokonaismäärä (vähimmäisverolaki 4 luku 6 §, Total Deferred Tax Adjustment Amount – Article 4.4.1 (b)),
- GIR2417 – Omaan pääomaan tai muihin laajan tuloksen eriin kirjattujen huomioitavien verojen muutos, jos se liittyy määritellyn tuloksen tai tappion laskentaan sisältyviin eriin, joita verotetaan konserniyksikön sijaintilainkäyttöalueen paikallisen verolainsäädännön perusteella (vähimmäisverolaki 4 luku 2 § 3 kohta, Increase or decrease in Covered Taxes recorded in equity or Other Comprehensive Income relating to amounts included in GloBE Income or Loss that will be subject to tax under local tax rules – Article 4.1.1 (c)).

Elementti	Attribuutti	Pituus	Tyyppi	Pakollisuus
DeferTaxAdjustAmt				Validointi

- Laskennallisten verojen oikaisuja koskevat tiedot ilmoitetaan alla kuvattujen elementtien Total, DeferTaxAdjustmAmt ja Adjustment avulla.

Elementti	Attribuutti	Pituus	Tyyppi	Pakollisuus
Total			xsd:integer	Validointi

- Konserniyksikön tai yhteisyrityskonsernin jäsenen laskennallisten verojen oikaisun kokonaismäärä.

Elementti	Attribuutti	Pituus	Tyyppi	Pakollisuus
DeferTaxExpense			xsd:integer	Validointi

- Konserniyksikön tai yhteisyrityskonsernin jäsenen kirjanpidon tulokseen kirjattu laskennallisen veron muutos ennen oikaisuja. Jos omaisuuserän tai veloitteen kirjanpitoarvo poikkeaa vähimmäisverotuksessa käytettävästä arvosta, on laskennallisen veron muutoksen määrä siltä osin laskettava vähimmäisverotuksessa käytettävän arvon perusteella.
- Laskennallisten verojen määrää lisäävä laskennallisen veron muutos ilmoitetaan positiivisena lukuna ja vähentävä muutos negatiivisena lukuna.

Elementti	Attribuutti	Pituus	Tyyppi	Pakollisuus
Adjustment				

- Konserniyksikön tai yhteisyrityskonsernin jäsenen laskennallisiin veroihin tehtävät oikaisut eritellään alla kuvattujen elementtien Amount, AdjustmentItem, Recast, Higher ja Lower avulla.

Elementti	Attribuutti	Pituus	Tyyppi	Pakollisuus
Amount			xsd:integer	Validointi

- Yksittäisen oikaisun määrä. Yksikkökohtaisia tietoja ilmoitettaessa lisäykset ja vähennykset on ilmoitettava erikseen. Lisäys ilmoitetaan positiivisena lukuna ja vähennys negatiivisena lukuna.

Elementti	Attribuutti	Pituus	Tyyppi	Pakollisuus
AdjustmentItem			globe:DeferredAdjustedTax_EnumType	Validointi

- Yksittäisen oikaisun tyyppi. Mahdolliset vaihtoehdot ovat:
 - GIR2501 – Laskennallinen vero, joka liittyy määritellyn tuloksen tai tappion ulkopuolelle rajattuun erään (vähimmäisverolaki 4 luku 9 § 1 kohta, Deferred tax expense related to items excluded from GloBE Income or Loss – Article 4.4.1 (a)).
 - GIR2502 – Laskennallinen vero, joka liittyy vähennyskelvottomaan kertymään (vähimmäisverolaki 4 luku 9 § 2 kohta ja 10 §, Deferred tax expense related to Disallowed Accruals– Article 4.4.1 (b)).
 - GIR2503 – Laskennallinen vero, joka liittyy vähentämättä jätettyyn kertymään (vähimmäisverolaki 4 luku 9 § 2 kohta ja 11 §, Deferred tax expense related to Unclaimed Accruals – Article 4.4.1 (b)).
 - GIR2504 – Laskennallisen veron muutos, joka johtuu laskennallisen verosaamisen alaskirjauksesta tai sen kirjaamisesta myöhempänä vuonna (vähimmäisverolaki 4 luku 9 § 3 kohta, Valuation adjustment or accounting recognition adjustment related to a deferred tax asset – Article 4.4.1 (c)).
 - GIR2505 – Laskennallinen vero, joka johtuu sovellettavan kotimaisen verokannan muutokseen liittyvästä uudelleenlaskennasta (vähimmäisverolaki 4 luku 9 § 4 kohta, Deferred tax expense arising from a re-measurement related to changes in the tax rate – Article 4.4.1 (d)).
 - GIR2506 – Veronhyvitysten syntymiseen ja käyttöön liittyvä laskennallinen verokulu (vähimmäisverolaki 4 luku 9 § 5 kohta, Deferred tax expense related to the generation and use of tax credits – Article 4.4.1 (e)).

- GIR2507 – Käyttämättä olevasta ulkomaan veron hyvityksestä kirjattu laskennallinen verosaaminen (vähimmäisverolaki 4 luku 9 § 2 ja 3 mom, Substitute Loss Carry Forward DTA or deemed Substitute Loss Carry Forward DTA – Article 4.4.1 (e)).
- GIR2508 – Liiketoimen epävarmaan verokohteluun liittyvän verokulun tilikauden aikana maksettu osuus (vähimmäisverolaki 4 luku 7 § 1 mom 1 kohta Disallowed Accruals or Unclaimed Accruals paid during the fiscal year – Article 4.4.2 (a)).
- GIR2509 – Tilikauden aikana maksettu aikaisemmin oikaistu purkautumaton laskennallinen verovelka (vähimmäisverolaki 4 luku 7 § 1 mom 2 kohta, Recapture Deferred Tax Liability paid during the fiscal year– Article 4.4.2 (b)).
- GIR2510 – Kirjaamatta jätetty laskennallinen verosaaminen (vähimmäisverolaki 4 luku 8 §, Recognition of a loss Deferred Tax Asset not included in the financials – Article 4.4.2 (c)).
- GIR2511 – Laskennallisen veron verokannan alentamisesta johtuva oikaisu (vähimmäisverolaki 4 luku 21 § 1 mom, Deferred tax expense adjustment resulting from a reduction to a tax rate – Article 4.6.2).
- GIR2512 – Laskennallisen veron verokannan kasvusta johtuva oikaisu (vähimmäisverolaki 4 luku 21 § 2 mom, Deferred tax expense adjustment resulting from an increase to a tax rate – Article 4.6.3).
- GIR2513 – Konserniin liittyvät ja siitä eroavat yksiköt (vähimmäisverolaki 6 luku 5 §, Constituent Entities joining and leaving an MNE Group – Article 6.2).
- GIR2514 – Läpivirtaavan ylimmän emoyksikön laskennalliset verot (vähimmäisverolaki 7 luku 1 §, Deferred tax expense of the UPE that is a Flow-through Entity – Article 7.1).
- GIR2515 –Vähennyskelpoisten osinkojen järjestelmää soveltavan ylimmän emoyksikön laskennalliset verot (vähimmäisverolaki 7 luku 6 §, Deferred tax expense of the UPE that is subject to Deductible Dividend Regime – Article 7.2.)
- GIR2516 – Konseniyksiköiden välillä tapahtuneeseen varojen siirtoon liittyvän laskennallisen veron oikaisu (vähimmäisverolaki 9 luku 1 § 7 mom, Deferred tax adjustment resulting from transactions between Constituent Entities – Article 9.1.3).

Elementti	Attribuutti	Pituus	Tyyppi	Pakollisuus
Recast				

- Laskennallisten verojen määrä vähimmäisverokannalla uudelleen laskettuna ilmoitetaan joko Higher tai Lower elementin avulla.

Elementti	Attribuutti	Pituus	Tyyppi	Pakollisuus
Higher			xsd:integer	

- Laskennallisten verojen määrä vähimmäisverokannalla uudelleen laskettuna, kun laskennalliset verot on kirjattu kirjanpitoon vähimmäisverokantaa korkeammalla verokannalla.

Elementti	Attribuutti	Pituus	Tyyppi	Pakollisuus
Lower			xsd:integer	

- Laskennallisten verojen määrä vähimmäisverokannalla uudelleen laskettuna, kun laskennalliset verot on kirjattu kirjanpitoon vähimmäisverokantaa alhaisemmalla verokannalla.

TIN – verotunniste

Elementti	Attribuutti	Pituus	Tyyppi	Pakollisuus
TIN		1-200 merkkiä	globe:TINType	Validointi

- Sen konserniyksikön tai yhteisyrityskonsernin jäsenen verotunniste, jonka tietoja yksikkökohtaisilla laskelmilla ilmoitetaan.
- Suomalaisen konserniyksikön osalta ilmoitetaan tässä aina y-tunnus.
- Verotunniste on aina ilmoitettava edellä kuvatun TIN_Type -rakenteen mukaisesti

Elections – valinnat

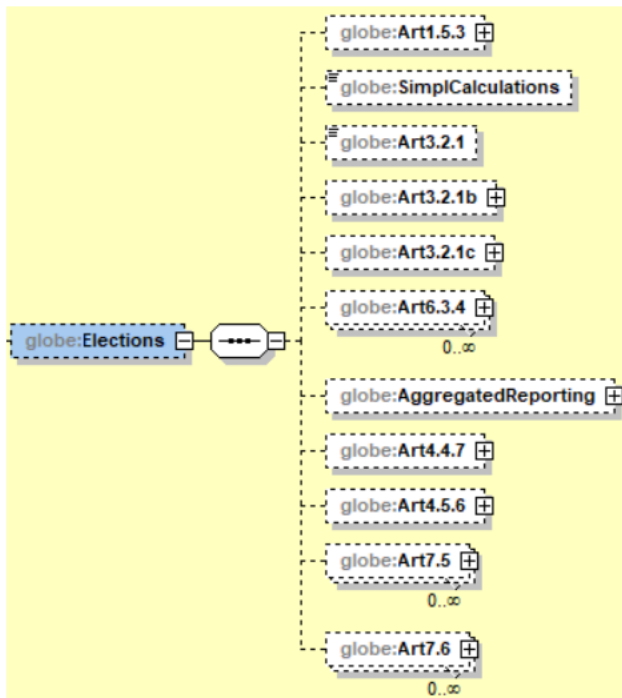

Elementti	Attribuutti	Pituus	Tyyppi	Pakollisuus
Elections				

- Konsernin tekemät valinnat, jotka soveltuvat konserniyksikön tai yhteisyrityskonsernin jäsenen tasolla. Rakenne muodostuu useista elementeistä, jotka koskevat eri valintoja. Vain tehtyjä valintoja koskevat tiedot on ilmoitettava.

Art 1.5.3 – vapautettuja yksiköitä koskeva valinta

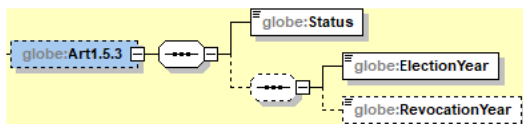

Elementti	Attribuutti	Pituus	Tyyppi	Pakollisuus
Art1.5.3				

- Vähimmäisverolain 1 luku 3 § 4 mom. mukainen viisivuotisvalinta olla kohtelematta yksikköä vapautettuna yksikkönä vaan kohdella sitä konserniyksikkönä ilmoitetaan alla kuvattujen elementtien Status, ElectionYear ja RevocationYear avulla.

Elementti	Attribuutti	Pituus	Tyyppi	Pakollisuus
Status		1 merkki	xsd:boolean	Validointi

- Tehty valinta ilmoitetaan tiedolla 1 = kyllä.

Elementti	Attribuutti	Pituus	Tyyppi	Pakollisuus
ElectionYear			xsd:date	Validointi

- Sen raportoitavan tilikauden alkamispäivä muodossa vvvv-kk-pp, jona valinta olla kohtelematta yksikköä vapautettuna yksikkönä tehtiin.

Elementti	Attribuutti	Pituus	Tyyppi	Pakollisuus
RevocationYear			xsd:date	

- Sen raportoitavan tilikauden alkamispäivä muodossa vvvv-kk-pp, jona valinta olla kohtelematta yksikköä vapautettuna yksikkönä peruutettiin. Tieto on ilmoitettava peruuttamistilikaudelta ja sen jälkeen neljältä seuraavalta tilikaudelta annettavalla täydennysveron tietoilmoituksella.

Simplified calculations – epäolennaisen konserniyksikön yksinkertaistetut laskelmat

Elementti	Attribuutti	Pituus	Tyyppi	Pakollisuus
SimplCalculations		1 merkki	xsd:boolean	

- Vähimmäisverolain 9 luvun 11 § mukainen valinta soveltaa epäolennaisen konserniyksikön yksinkertaistettujen laskelmien oletusääntöä ilmoitetaan tiedolla 1 = kyllä.

Art 3.2.1 – eräitä velkajärjestelyjä koskeva valinta

Elementti	Attribuutti	Pituus	Tyyppi	Pakollisuus
Art3.2.1		1 merkki	xsd:boolean	

- Vähimmäisverolain 3 luku 3 a §:n mukainen eräitä velkajärjestelyjä koskeva valinta (debt release election) ilmoitetaan tiedolla 1= kyllä.

Art3.2.1b – Pienomistusosinkoja koskeva valinta

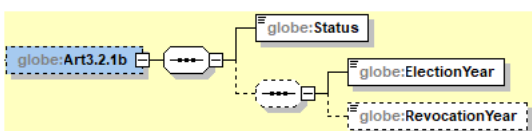

Elementti	Attribuutti	Pituus	Tyyppi	Pakollisuus
Art3.2.1b				

- Vähimmäisverolain 3 luvun 2 c §:n mukainen pienomistusosinkoja koskeva viisivuotisvalinta ilmoitetaan alla kuvattujen elementtien Status, ElectionYear ja RevocationYear avulla.

Elementti	Attribuutti	Pituus	Tyyppi	Pakollisuus
Status		1 merkki	xsd:boolean	Validointi

- Tehty valinta ilmoitetaan tiedolla 1 = kyllä.

Elementti	Attribuutti	Pituus	Tyyppi	Pakollisuus
ElectionYear			xsd:date	Validointi

- Sen raportoitavan tilikauden alkamispäivä muodossa vvvv-kk-pp, jona pienomistusosinkoja koskeva valinta tehtiin.

Elementti	Attribuutti	Pituus	Tyyppi	Pakollisuus
RevocationYear			xsd:date	

- Sen raportoitavan tilikauden alkamispäivä muodossa vvvv-kk-pp, jona pienomistusosinkoja koskeva valinta peruutettiin. Tieto on ilmoitettava peruuttamistilikaudelta ja sen jälkeen neljältä seuraavalta tilikaudelta annettavalla täydennysveron tietoilmoituksella.

Art 3.2.1c – eräisiin suojausinstrumenteista johtuviin kurssimuutoksiin liittyvä valinta

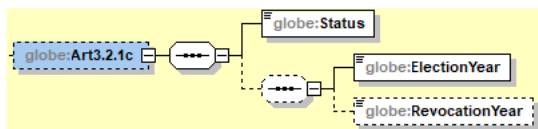

Elementti	Attribuutti	Pituus	Tyyppi	Pakollisuus
Art3.2.1c				

- Vähimmäisverolain 3 luvun 2 b §:n mukainen eräisiin suojausinstrumenteista johtuviin kurssimuutoksiin liittyvä viisivuotisvalinta ilmoitetaan alla kuvattujen elementtien Status, ElectionYear ja RevocationYear avulla.

Elementti	Attribuutti	Pituus	Tyyppi	Pakollisuus
Status		1 merkki	xsd:boolean	Validointi

- Tehty valinta ilmoitetaan tiedolla 1 = kyllä.

Elementti	Attribuutti	Pituus	Tyyppi	Pakollisuus
ElectionYear			xsd:date	Validointi

- Sen raportoitavan tilikauden alkamispäivä muodossa vvvv-kk-pp, jona eräisiin suojausinstrumenteista johtuviin kurssimuutoksiin liittyvä valinta tehtiin.

Elementti	Attribuutti	Pituus	Tyyppi	Pakollisuus
RevocationYear			xsd:date	

- Sen raportoitavan tilikauden alkamispäivä muodossa vvvv-kk-pp, jona eräisiin suojausinstrumenteista johtuviin kurssimuutoksiin liittyvä valinta peruutettiin. Tieto on ilmoitettava peruuttamistilikaudelta ja sen jälkeen neljältä seuraavalta tilikaudelta annettavalla täydennysveron tietoilmoituksella.

Art 6.3.4 – varojen ja velkojen käypään arvoon arvostamiseen liittyvä valinta

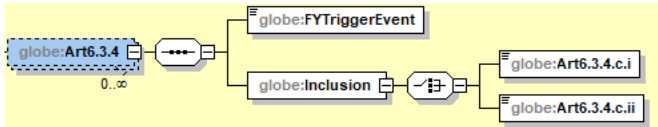

Elementti	Attribuutti	Pituus	Tyyppi	Pakollisuus
Art6.3.4				

- Vähimmäisverolain 6 luvun 11 §:n mukainen varojen ja velkojen käypään arvoon arvostamiseen liittyvä valinta ilmoitetaan alla kuvattujen elementtien FYTriggeringEvent ja Inclusion avulla. Valinta voidaan ilmoittaa useita kertoja.

Elementti	Attribuutti	Pituus	Tyyppi	Pakollisuus
FYTriggerEvent			xsd:date	Validointi

- Oikaisuun johtavan tapahtuman tilikauden alkamispäivä muodossa vvvv-kk-pp.

Elementti	Attribuutti	Pituus	Tyyppi	Pakollisuus
Inclusion				

- Valinta oikaisuun johtavan tapahtuman tilikautena tehtävän sisällyttämisen tai viiden vuoden aikana tehtävän sisällyttämisen välillä ilmoitetaan elementtien Art6.3.4.c.i ja Art6.3.4.c.ii avulla.

Elementti	Attribuutti	Pituus	Tyyppi	Pakollisuus
Art6.3.4.c.i		1 merkki	xsd:boolean	Validation (Choice)

- Jos omaisuuseriin ja velkoihin liittyvien voittojen ja tappioiden yhteismäärä sisällytetään määriteltyyn tulokseen tai tappioon kokonaisuudessaan sinä tilikautena, jolloin oikaisuun johtava tapahtuma toteutuu (vähimmäisverolaki 6 luku 11 § 3 mom 1 kohta), ilmoitetaan tässä 1 = kyllä.

Elementti	Attribuutti	Pituus	Tyyppi	Pakollisuus
Art6.3.4.c.ii		1 merkki	xsd:boolean	Validation (Choice)

- Jos omaisuuseriin ja velkoihin liittyvien voittojen ja tappioiden yhteismäärä sisällytetään määriteltyyn tulokseen tai tappioon kokonaisuudessaan viitenä yhtä suurena eränä tilikautena,

jolloin oikaisuun johtava tapahtuma toteutuu, ja sitä välittömästi seuraavana neljänä tilikautena (vähimmäisverolaki 6 luku 11 § 3 mom 2 kohta), ilmoitetaan tässä 1 = kyllä.

Aggregated Reporting – Lainkäyttöalueen sisäistä konserniverojärjestelmää koskeva valinta

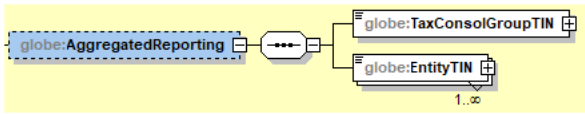

Elementti	Attribuutti	Pituus	Tyyppi	Pakollisuus
AggregatedReporting				

- Vähimmäisverolain luvun 10 §:n mukainen lainkäyttöalueen sisäistä konserniverojärjestelmää koskeva valinta ilmoitetaan alla kuvattujen elementtien TaxConsolGroupTin ja EntityTIN avulla.

Elementti	Attribuutti	Pituus	Tyyppi	Pakollisuus
TaxConsolGroupTIN		1-200 merkkiä	globe:TIN_Type	Validointi

- Konserniverotusryhmän verotunniste, jota käytetään lainkäyttöalueella huomioitavien verojen yhteydessä.
- Verotunniste on aina ilmoitettava edellä kuvatun TIN_Type -rakenteen mukaisesti.

Elementti	Attribuutti	Pituus	Tyyppi	Pakollisuus
EntityTIN		1-200 merkkiä	globe:TIN_Type	Validointi

- Konserniverotusryhmään kuuluvien konserniyksiköiden tai yhteisyrityskonsernien jäsenten verotunnisteet, joita käytetään lainkäyttöalueella huomioitavien verojen yhteydessä.
- Verotunniste on aina ilmoitettava edellä kuvatun TIN_Type -rakenteen mukaisesti.

Art 4.4.7 – vähentämättä jätetty kertymä

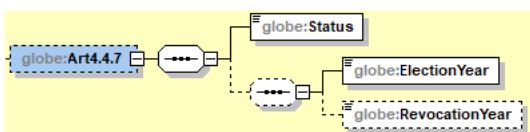

Elementti	Attribuutti	Pituus	Tyyppi	Pakollisuus
Art4.4.7				

- Vähimmäisverolain 4 luvun 11 §:n mukainen valinta olla sisällyttämättä kyseistä laskennallisen verovelan lisäystä tilikauden laskennallisten verojen oikaisun kokonaismäärään (vähentämättä jätetty kertymä) ilmoitetaan alla kuvattujen elementtien Status, ElectionYear ja RevocationYear avulla.
- Vähimmäisverolain ja mallisääntöjen mukaan kyseessä on vuosittaisvalinta, vaikka skeemassa on käsitelty viisivuotisvalintana.

Elementti	Attribuutti	Pituus	Tyyppi	Pakollisuus

Status		1 merkki	xsd:boolean	Validointi
--------	--	----------	-------------	------------

- Tehty valinta ilmoitetaan tiedolla 1 = kyllä.

Elementti	Attribuutti	Pituus	Tyyppi	Pakollisuus
ElectionYear			xsd:date	Validointi

- Sen raportoitavan tilikauden alkamispäivä muodossa vvvv-kk-pp, jona eräisiin suojausinstrumenteista johtuviin kurssimuutoksiin liittyvä valinta tehtiin.

Elementti	Attribuutti	Pituus	Tyyppi	Pakollisuus
RevocationYear			xsd:date	

- Koska vähimmäisverolain 4 luvun 11 §:n ja mallisääntöjen 4.4.7 artiklan mukaan kyseessä on vuosittaisvalinta, ei tätä tietoa ilmoiteta

Art 4.5.6 – määriteltyä tappiota koskeva valinta

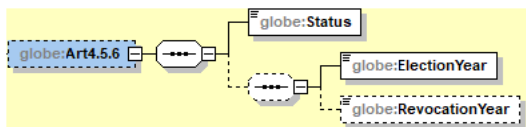

Elementti	Attribuutti	Pituus	Tyyppi	Pakollisuus
Art4.5.6				

- Vähimmäisverolain 4 luvun 15 §:n mukainen määriteltyä tappiota koskeva valinta ilmoitetaan alla kuvattujen elementtien Status, ElectionYear ja RevocationYear avulla.

Elementti	Attribuutti	Pituus	Tyyppi	Pakollisuus
Status		1 merkki	xsd:boolean	Validointi

- Tehty valinta ilmoitetaan tiedolla 1 = kyllä.

Elementti	Attribuutti	Pituus	Tyyppi	Pakollisuus
ElectionYear			xsd:date	Validointi

- Sen raportoitavan tilikauden alkamispäivä muodossa vvvv-kk-pp, jona määriteltyä tappiota koskeva valinta tehtiin.

Elementti	Attribuutti	Pituus	Tyyppi	Pakollisuus
RevocationYear			xsd:date	

- Sen raportoitavan tilikauden alkamispäivä muodossa vvvv-kk-pp, jona eräisiin määriteltyä tappiota koskeva valinta peruutettiin. Tieto on ilmoitettava peruuttamistilikaudelta ja sen jälkeen neljältä seuraavalta tilikaudelta annettavalla täydennysveron tietoilmoituksella.

Art 7.5 – sijoitusyksikön läpivirtaavuutta koskeva valinta

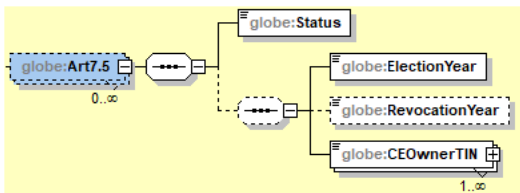

Elementti	Attribuutti	Pituus	Tyyppi	Pakollisuus
Art7.5				

- Vähimmäisverolain 7 luvun 13 §:n mukainen sijoitusyksikön läpivirtaavuutta koskeva viisivuotisvalinta ilmoitetaan alla kuvattujen elementtien Status, ElectionYear, RevocationYear ja CEOwnerTIN avulla.

Elementti	Attribuutti	Pituus	Tyyppi	Pakollisuus
Status		1 merkki	xsd:boolean	Validointi

- Tehty valinta ilmoitetaan tiedolla 1 = kyllä.

Elementti	Attribuutti	Pituus	Tyyppi	Pakollisuus
ElectionYear			xsd:date	Validointi

- Sen raportoitavan tilikauden alkamispäivä muodossa vvvv-kk-pp, jona sijoitusyksikön läpivirtaavuutta koskeva valinta tehtiin.

Elementti	Attribuutti	Pituus	Tyyppi	Pakollisuus
RevocationYear			xsd:date	

- Sen raportoitavan tilikauden alkamispäivä muodossa vvvv-kk-pp, jona sijoitusyksikön läpivirtaavuutta koskeva valinta peruutettiin. Tieto on ilmoitettava peruuttamistilikaudelta ja sen jälkeen neljältä seuraavalta tilikaudelta annettavalla täydennysveron tietoilmoituksella.

Elementti	Attribuutti	Pituus	Tyyppi	Pakollisuus
CEOOwnerTIN		1-200 merkkiä	globe:TIN_Type	Validointi

- Sijoitusyksikön omistavien konserniyksiköiden verotunnisteet
- Verotunniste on aina ilmoitettava edellä kuvatun TIN_Type -rakenteen mukaisesti.

Art 7.6 – sijoitusyksikön varojenjaon veronalaisuutta koskeva valinta

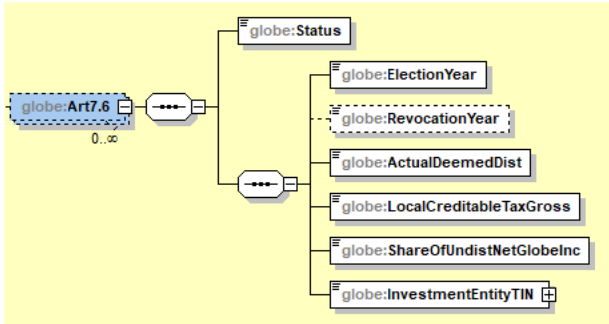

Elementti	Attribuutti	Pituus	Tyyppi	Pakollisuus
Art7.6				

- Vähimmäisverolain 7 luvun 14 §:n mukainen sijoitusyksikön varojenjaon veronalaisuutta koskeva valinta ilmoitetaan alla kuvattujen elementtien Status, ElectionYear, RevocationYear, ActualDeemedDist, LocalCreditableTaxGross ja ShareofUndistNetGloBEInc avulla.

Elementti	Attribuutti	Pituus	Tyyppi	Pakollisuus
Status		1 merkki	xsd:boolean	Validointi

- Tehty valinta ilmoitetaan tiedolla 1 = kyllä.

Elementti	Attribuutti	Pituus	Tyyppi	Pakollisuus
ElectionYear			xsd:date	Validointi

- Sen raportoitavan tilikauden alkamispäivä muodossa vvvv-kk-pp, jona sijoitusyksikön varojenjaon veronalaisuutta koskeva valinta tehtiin.

Elementti	Attribuutti	Pituus	Tyyppi	Pakollisuus
RevocationYear			xsd:date	

- Sen raportoitavan tilikauden alkamispäivä muodossa vvvv-kk-pp, jona sijoitusyksikön varojenjaon veronalaisuutta koskeva valinta peruutettiin. Tieto on ilmoitettava peruuttamistilikaudelta ja sen jälkeen neljältä seuraavalta tilikaudelta annettavalla täydennysveron tietoilmoituksella.

Elementti	Attribuutti	Pituus	Tyyppi	Pakollisuus
ActualDeemedDist			xsd:integer	Validointi

- Varojenjaot ja oletetut varojenjaot osakkeenomistajille, jotka eivät ole sijoitusyksiköitä.

Elementti	Attribuutti	Pituus	Tyyppi	Pakollisuus
LocalCreditableTaxGross			xsd:integer	Validointi

- Sijoitusyksikön huomioitavat verot.

Elementti	Attribuutti	Pituus	Tyyppi	Pakollisuus
ShareOfUndistNetGlobeInc		1-6 merkkiä	globe:percentage	Validointi

- Osakkeenomistajan suhteellinen osuus sijoitusyksikön jakamattomaan määriteltyyn nettotulokseen.
- Prosenttiluku ilmoitetaan desimaalimuodossa, välillä 0-1, korkeintaan neljän desimaalin tarkkuudella

Elementti	Attribuutti	Pituus	Tyyppi	Pakollisuus
InvestmentEntityTIN		1-200 merkkiä	globe:TIN_Type	Validointi

- Sijoitusyksikön tai omistavan konserniyksikön verotunniste.
- Verotunniste on aina ilmoitettava edellä kuvatun TIN_Type -rakenteen mukaisesti.

OtherFAS – konserniyksikön käyttämä tilinpäätösstandardi

Elementti	Attribuutti	Pituus	Tyyppi	Pakollisuus
OtherFAS		1-200 merkkiä	stf:stringMin1Max200_Type	

- Konserniyksikön tai yhteisyrityskonsernin käyttämä tilinpäätösstandardi silloin, kun se poikkeaa ylimmän emoyksikön konsernitilinpäätöksessä käyttämästä tilinpäätösstandardista.

Overall Computation – Lainkäyttöaluekohtaiset laskelmat

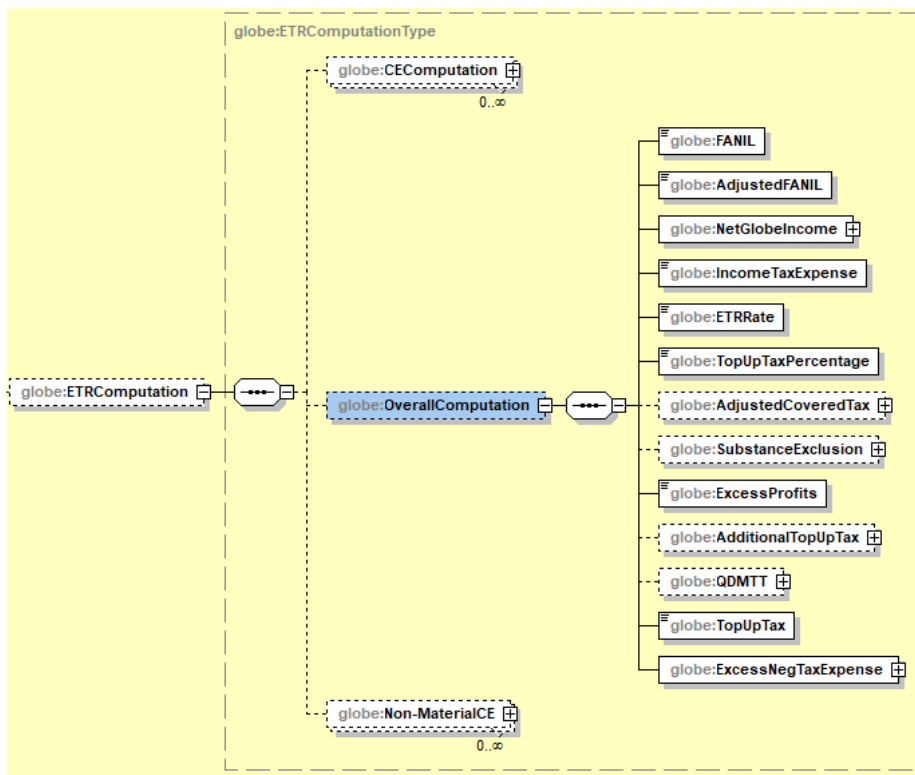

Elementti	Attribuutti	Pituus	Tyyppi	Pakollisuus
OverallComputation				

- Lainkäyttöalueen tosiasiallisen veroasteen laskemiseksi tarvittavat tiedot ilmoitetaan alla kuvattujen elementtien FANIL, AdjustedFANIL, NetGlobeIncome, IncomeTaxExpense, ETRRate, TopUpTaxPercentage, AdjustedCoveredTax, SubstanceExclusion, ExcessProfits, AdditionalTopUpTax, QDMTT, TopUpTax ja ExcessNegTaxExpense avulla.

FANIL

Elementti	Attribuutti	Pituus	Tyyppi	Pakollisuus
FANIL			xsd:integer	Validointi

- Lainkäyttöalueella sijaitsevien konserniyksiköiden tai yhteisyrityskonsernin jäsenten tilikauden kirjanpidon tulosten tai tappioiden yhteenlaskettu määrä.

Adjusted FANIL

Elementti	Attribuutti	Pituus	Tyyppi	Pakollisuus
AdjustedFANIL			integer	Validointi

- Lainkäyttöalueella sijaitsevien konserniyksiköiden tai yhteisyrityskonsernin jäsenten tilikauden kirjanpidon tulosten tai tappioiden yhteenlaskettu määrä pääyksikön ja kiinteän toimipaikan välillä tehtävän tuloksen tai tappion kohdentamista sekä läpivirtaavan yksikön tuloksen tai tappion kohdentamista koskevien oikaisujen jälkeen.

NetGlobeIncome

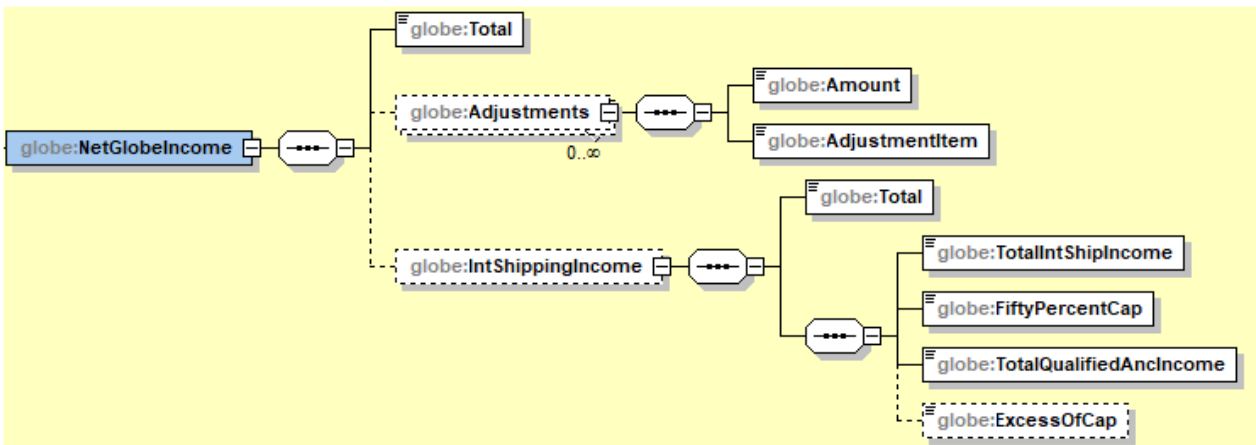

Elementti	Attribuutti	Pituus	Tyyppi	Pakollisuus
NetGlobeIncome				Validointi

- Lainkäyttöalueen määritellyn nettotuloksen laskemiseksi tarvittavat tiedot ilmoitetaan alla kuvattujen Total, Adjustments ja IntShippingIncome elementtien avulla.

Total

Elementti	Attribuutti	Pituus	Tyyppi	Pakollisuus
Total			xsd:integer	Validointi

- Lainkäyttöalueen määritellyn nettotuloksen määrä.

Adjustments

Elementti	Attribuutti	Pituus	Tyyppi	Pakollisuus
Adjustments				

- Kaikki kirjanpidon tulokseen tai tappioon tehdyt oikaisut yksilöidään ilmoittamalla Amount ja AdjustmentItem elementtien avulla kunkin oikaisun määrä ja tyyppi.

Elementti	Attribuutti	Pituus	Tyyppi	Pakollisuus
Amount			xsd:integer	Validointi

- Yksittäisen oikaisun määrä. Lisäykset ja vähennykset on ilmoitettava erikseen. Lisäys ilmoitetaan positiivisena lukuna ja vähennys negatiivisena lukuna.

Elementti	Attribuutti	Pituus	Tyyppi	Pakollisuus
AdjustmentItem			globe:AdjustmentItem_EnumType	Validointi

- Yksittäisen oikaisun tyyppi. Mahdolliset vaihtoehdot ovat:
 - GIR2001 – Nettoverokulut (vähimmäisverolaki 3 luku 2 § 1 kohta, Net Taxes Expense - Article 3.2.1 (a)).
 - GIR2002 – Laskennan ulkopuolelle rajatut osingot (vähimmäisverolaki 3 luku 2 § 2 kohta, Excluded Dividends – Article 3.2.1 (b)).
 - GIR2003 – Laskennan ulkopuolelle rajatut luovutusvoitot tai -tappiot (vähimmäisverolaki 3 luku 2 § 3 kohta, Excluded Equity Gain or Loss – Article 3.2.1 (c)).
 - GIR2004 – Sisällytetyt uudelleenarvostusmenetelmän mukaiset voitot tai tappiot (Vähimmäisverolaki 3 luku 2 § 4 kohta, Included Revaluation Method Gain or Loss – Article 3.2.1 (d)).
 - GIR2005 – Voitot tai tappiot laskennan ulkopuolelle 6 luvun 8-11 §:ää sovellettaessa rajattujen varojen ja velkojen luovutuksista (vähimmäisverolaki 3 luku 2 § 5 kohta, Gain or loss from disposition of assets and liabilities excluded under Article 6.3 – Article 3.2.1 (e)).
 - GIR2006 – Epäsymmetriset valuuttakurssivoitot ja -tappiot (vähimmäisverolaki 3 luku 2 § 6 kohta, Asymmetric Foreign Currency Gains or Losses – Article 3.2.1 (f)).
 - GIR2007 – Kelvottomat kulut (vähimmäisverolaki 3 luku 2 § 7 kohta, Policy Disallowed Expenses – Article 3.2.1 (g)).
 - GIR2008 – Aikaisempia kausia koskevat virheet (vähimmäisverolaki 3 luku 2 § 8 kohta, Prior Period Errors – Article 3.2.1 (h)).
 - GIR2009 – Kirjanpitoperiaatteiden muutokset (vähimmäisverolaki 3 luku 2 § 8 kohta, Changes in Accounting Principles – Article 3.2.1(h)).

- GIR2010 – Kertyneet eläkekulut (vähimmäisverolaki 3 luku 2 § 9 kohta, Accrued Pension Expense – Article 3.2.1 (i)).
- GIR2011 – Eräitä velkajärjestelyjä koskeva valinta (vähimmäisverolaki 3 luku 3 a §, Debt releases - Article 3.2.1).
- GIR2012 – Osakeperusteisiin kannustinjärjestelmiin liittyvä valinta (vähimmäisverolaki 3 luku 4 §, Stock-based compensation – Article 3.2.2).
- GIR2013 – Konserniyksiköiden välisten liiketoimien oikaisut (vähimmäisverolaki 3 luku 5 §, Arm’s length adjustments – Article 3.2.3).
- GIR2014 – Palautukseen oikeuttavien veronhyvitysten käsittely (vähimmäisverolaki 3 luku 6 §, Qualified Refundable Tax Credit or Marketable Transferable Tax Credit – Article 3.2.4).
- GIR2015 – Käyvän arvon laskentaa ja alaskirjauksia koskeva valinta (vähimmäisverolaki 3 luku 7 §, Election for Gains and losses using realisation principle – Article 3.2.5).
- GIR2016 – Yhdisteltyjen luovutusvoittojen jaksottamista koskeva valinta (vähimmäisverolaki 3 luku 8 §, Election for Adjusted Asset Gain – Article 3.2.6).
- GIR2017 – Konserninsisäiset rahoitusjärjestelyt (vähimmäisverolaki 3 luku 9 §, Intragroup Financing Arrangement expense – Article 3.2.7).
- GIR2018 – Lainkäyttöalueen sisäistä konserniverojärjestelmää koskeva valinta (vähimmäisverolaki 3 luku 10 §, Election for intragroup transactions in same jurisdiction – Article 3.2.8).
- GIR2019 – Eräitä vakuutus sopimukseen liittyviä veroituksia koskeva oikaisu (vähimmäisverolaki 3 luku 11 §, Insurance company taxes charged to policyholders – Article 3.2.9).
- GIR2020 – Ensisijaista lisäpääomaa koskeva oikaisu (vähimmäisverolaki 3 luku 12 §, Increase/decrease to equity Attribuuttid to Additional Tier One and Restricted Tier One Capital distributions paid/payable or received/receivable – Article 3.2.10).
- GIR2021 – Konserniin liittyvät ja siitä eroavat yksiköt (vähimmäisverolaki 3 luku 13 § ja 6 luku 3 §, Constituent Entities joining and leaving an MNE Group – Article 3.2.11 and 6.2).
- GIR2022 – Läpivirtaavan ylimmän emoyksikön määritelty tulos (vähimmäisverolaki 3 luku 13 § ja 7 luku 1 §, Reduction of GloBE Income of the UPE that is a Flow-through Entity – Article 3.2.11 and 7.1).
- GIR2023 – Vähennyskelpoinen osingonjako ylimmän emoyksikön verotuksessa (vähimmäisverolaki 3 luku 13 § ja 7 luku 4 §, Reduction of GloBE Income of the UPE that is subject to a Deductible Dividend Regime – Article 3.2.11 and 7.2).
- GIR2024 – Voitonjaon verotukseen perustuvaa järjestelmää koskeva valinta (vähimmäisverolaki 3 luku 13 § ja 7 luku 8 §) Taxable Distribution Method election – Article 3.2.11 and 7.6.
- GIR2025 – Kansainvälisen merenkulun tulot (vähimmäisverolaki 3 luku 14 §, International Shipping Income – Article 3.3).
- GIR2026 – Siirrettyjen varojen verokohtelu siirtymän yhteydessä (vähimmäisverolaki 9 luku 1 §, Transactions between Constituent Entities – Article 9.1.3).

IntShippingIncome

Elementti	Attribuutti	Pituus	Tyyppi	Pakollisuus
-----------	-------------	--------	--------	-------------

IntShippingIncome				
-------------------	--	--	--	--

- Lainkäyttöalueella sijaitsevien konserniyksiköiden määriteltyjen kansainvälisen merenkulun liittäntulojen enimmäismäärä ilmoitetaan alla kuvattujen elementtien Total, TotalIntShipIncome, FiftyPercentCap, TotalQualifiedAnclIncome, ja ExcessOfCap avulla.

Elementti	Attribuutti	Pituus	Tyyppi	Pakollisuus
Total			xsd:integer	Validointi

- Kansainvälisen merenkulun tulojen yhteenlaskettu määrä.

Elementti	Attribuutti	Pituus	Tyyppi	Pakollisuus
TotalIntShipIncome			xsd:integer	Validointi

- Lainkäyttöalueella sijaitsevien konserniyksiköiden kansainvälisen merenkulun tulojen kokonaismäärä.

Elementti	Attribuutti	Pituus	Tyyppi	Pakollisuus
FiftyPercentCap			xsd:integer	Validointi

- 50 prosentin määrä lainkäyttöalueella sijaitsevien konserniyksiköiden kansainvälisen merenkulun tuloista.

Elementti	Attribuutti	Pituus	Tyyppi	Pakollisuus
TotalQualifiedAnclIncome			xsd:integer	Validointi

- Lainkäyttöalueella sijaitsevien konserniyksiköiden määriteltyjen kansainvälisen merenkulun liittäntulojen yhteenlaskettu kokonaismäärä.

Elementti	Attribuutti	Pituus	Tyyppi	Pakollisuus
ExcessOfCap			xsd:integer	Validointi

- Se osuus lainkäyttöalueella sijaitsevien konserniyksiköiden määriteltyjen kansainvälisen merenkulun liittäntulojen yhteenlaskettu kokonaismäärästä, joka ylittää kansainvälisen merenkulun liittäntulojen enimmäismäärän.

Income Tax Expense

Elementti	Attribuutti	Pituus	Tyyppi	Pakollisuus
IncomeTaxExpense			xsd:integer	Validointi

- Lainkäyttöalueella sijaitsevien konserniyksiköiden kirjanpidon tuloverokulujen yhteenlaskettu määrä.

ETR Rate

Elementti	Attribuutti	Pituus	Tyyppi	Pakollisuus
ETRRate		1-6 merkkiä	globe:percentage	Validointi

- Tosiasiallinen veroaste prosenttilukuna.
- Prosenttiluku ilmoitetaan desimaalimuodossa, välillä 0-1, korkeintaan neljän desimaalin tarkkuudella.

TopUpTaxPercentage

Elementti	Attribuutti	Pituus	Tyyppi	Pakollisuus
TopUpTaxPercentage		1-6 merkkiä	globe:percentage	Validointi

- Täydennysveroprosentti prosenttilukuna.
- Prosenttiluku ilmoitetaan desimaalimuodossa, välillä 0-1, korkeintaan neljän desimaalin tarkkuudella.

Adjusted Covered Tax

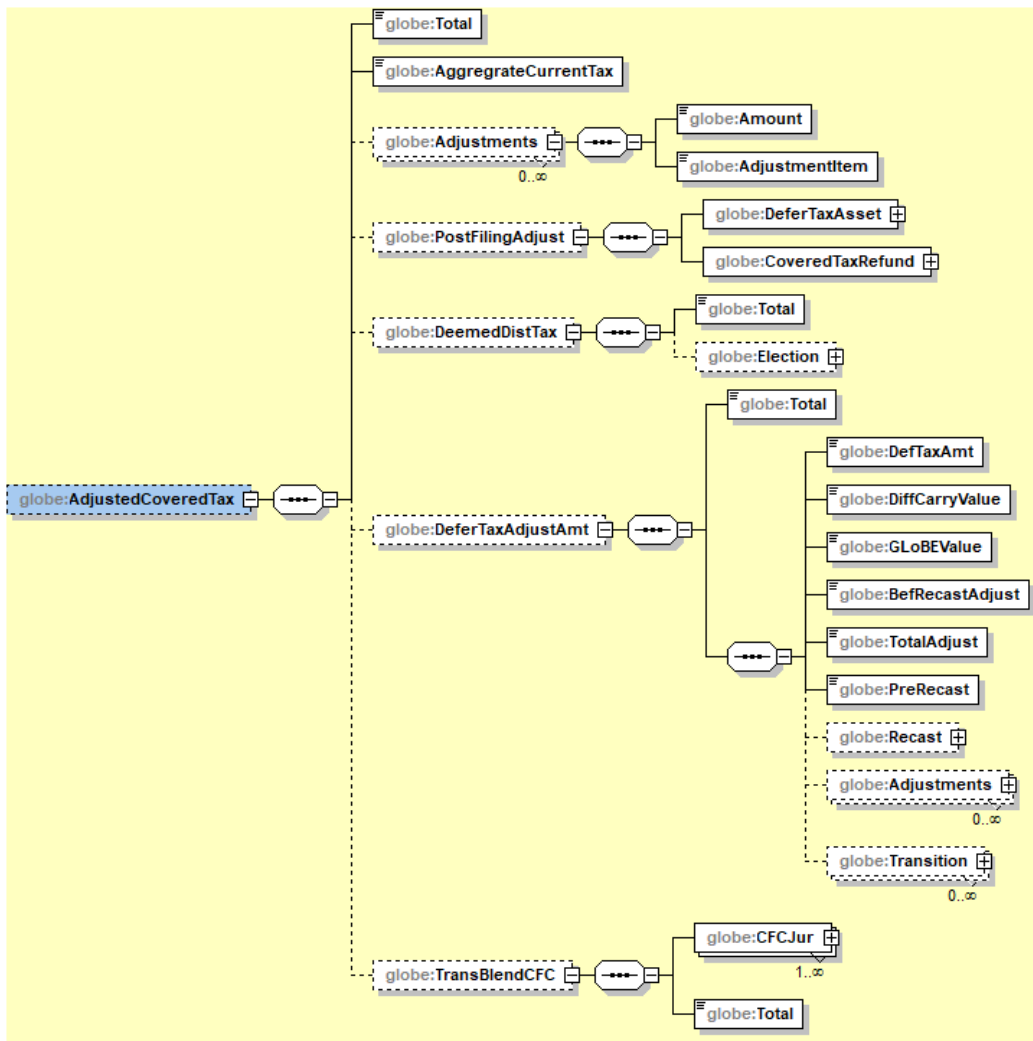

Elementti	Attribuutti	Pituus	Tyyppi	Pakollisuus
AdjustedCoveredTax				

- Lainkäyttöalueella sijaitsevien konserniyksiköiden oikaistujen huomioitavien verojen yhteenlasketun määrän laskemiseksi tarvittavat tiedot ilmoitetaan alla kuvattujen elementtien Total, AggregateCurrentTax, Adjustments, PostFilingAdjust, DeemedDistTax, DeferTaxAdjustmAmt ja TransBlendCFC avulla.

Elementti	Attribuutti	Pituus	Tyyppi	Pakollisuus
Total			xsd:integer	Validointi

- Oikaistujen huomioitavien verojen yhteenlaskettu määrä.

Elementti	Attribuutti	Pituus	Tyyppi	Pakollisuus
AggregateCurrentTax			xsd:integer	Validointi

- Lainkäyttöalueella sijaitsevien konserniyksiköiden tilikauden verotettavaan tuloon perustuvan veron yhteenlaskettu määrä huomioitavien verojen osalta rajat ylittävissä tilanteissa tehtävän kohdentamisen (vähimmäisverolaki 4 luku 16-19 §, Art. 4.3) jälkeen.

Elementti	Attribuutti	Pituus	Tyyppi	Pakollisuus
Adjustments				

- Huomioitaviin veroihin tehtävät oikaisut eritellään ilmoittamalla elementtien Amount ja AdjustmentItem avulla kunkin oikaisun määrä ja tyyppi.
- Ylimääräisen negatiivisen verokuluun liittyvä huomioitavien verojen vähennyksen määrä ei voi ylittää muiden oikaisujen jälkeisen oikaistujen huomioitavien verojen määrää.

Elementti	Attribuutti	Pituus	Tyyppi	Pakollisuus
Amount			xsd:integer	Validointi

- Elementillä ilmoitetaan yksittäisen oikaisun määrä. Lisäys ilmoitetaan positiivisena lukuna ja vähennys negatiivisena lukuna.
- Oikaisuna ilmoitetaan myös ehdot täyttämättömän palautuskelpoisen veronhyvityksen määrä, ehdot täyttämättömän siirtokelpoisen veronhyvityksen määrä tai muun veronhyvityksen määrä, joka on kirjanpidossa kirjattu tuloksi, eikä tuloverokulun vähennykseksi.

Elementti	Attribuutti	Pituus	Tyyppi	Pakollisuus
AdjustmentItem			globe:FinalAdjustedTax_EnumType	Validointi

- Elementillä ilmoitetaan yksittäisen oikaisun tyyppi. Mahdolliset vaihtoehdot ovat:

- GIR2701 – Kirjanpidon tuloksesta ennen veroja kuluina kertyneiden huomioitavien verojen määrät (vähimmäisverolaki 4 luku 3 § 1 kohta, Covered Tax accrued as an expense in the profit before taxation in the financial accounts - Article 4.1.2 (a)).
- GIR2702 – Määriteltä tappiota koskevan valinnan yhteydessä muodostettu laskennallinen verosaaminen (vähimmäisverolaki 4 luku 15 §, GloBE Loss Deferred Tax Asset established under Article 4.5.1 or used – Article 4.1.2 (b) combined with Article 4.5.3).
- GIR2703 – Tilikautena suoritettu huomioitavan veron määrä, joka liittyy liiketoimen epävarmaan verokohteluun ja joka ei ole aikaisempina vuonna sisältynyt oikaistuihin huomioitaviin veroihin (vähimmäisverolaki 4 luku 3 § 3 kohta, Covered Taxes for uncertain tax position recorded as a reduction to Covered Taxes in prior year – Article 4.1.2 (c)).
- GIR2704 – Ehdot täyttävän palautukseen oikeuttavan veronhyvityksen tai ehdot täyttävän siirtokelpoisen veronhyvityksen määrä, joka on vähennetty huomioitavan veron määrästä (vähimmäisverolaki 4 luku 3 § 4 kohta, Qualified Refundable Tax Credit or Marketable Transferable Tax Credits recorded as a reduction to current tax expense – Article 4.1.2 (d)).
- GIR2705 – Ehdot täyttävän läpivirtaavan veroetuuden positiivinen arvo (vähimmäisverolaki 4 luku 23 §, Qualified Flow-through Tax Benefits of Qualified Ownership Interests – Article 3.2.1 (c)).
- GIR2706 – Tilikauden verotettavaan tuloon perustuvan veron määrä, kun vastaava tulo on rajattu määritellyn tuloksen tai tappion laskennan ulkopuolelle (vähimmäisverolaki 4 luku 4 § 1 kohta, Current tax expense on income excluded from GloBE Income or Loss – Article 4.1.3 (a)).
- GIR2707 – Sellaisen ehtoja täyttämättömän palautukseen oikeuttavan veronhyvityksen määrä, jota ei ole vähennetty tilikauden verotettavaan tuloon perustuvasta veron määrästä (vähimmäisverolaki 4 luku 4 § 2 kohta, Non-Qualified Refundable Tax Credit, Non-Marketable Transferable Tax Credit or Other Tax Credits not recorded as a reduction to current tax expense – Article 4.1.3 (b)).
- GIR2708 – Huomioitavasta verosta saatu hyvitys tai palautus, joka ei ole ehdot täyttävä palautukseen oikeuttava veronhyvitys, jos hyvitystä tai palautusta ei ole vähennetty tilikauden veron määrästä (vähimmäisverolaki 4 luku 4 § 3 kohta, Covered Taxes refunded or credited (except for any Qualified Refundable Tax Credit, or Marketable Transferable Tax Credits) not treated as an adjustment to current tax expense – Article 4.1.3 (c)).
- GIR2709 – Tilikauden verotettavaan tuloon perustuvan veron määrä, joka liittyy liiketoimen epävarmaan verokohteluun (vähimmäisverolaki 4 luku 4 § 4 kohta, Current tax expense related to uncertain tax position– Article 4.1.3 (d)).
- GIR2710 – Tilikauden verotettavaan tuloon perustuvan veron määrä, jonka ei odoteta tulevan suoritetuksi kolmen vuoden kuluessa tilikauden päättymisestä (vähimmäisverolaki 4 luku 4 § 5 kohta, Current tax expense not expected to be paid within three years – Article 4.1.3 (e)).
- GIR2711 – Täydennysveron tietoilmoituksen jälkeiset oikaisut (vähimmäisverolaki 4 luku 20 §, Post-filing adjustments – Article 4.6.1).
- GIR2712 – Huomioitavat verot, jotka liittyvät syntyvään kokonaisluovutusvoittoon tai kokonaisluovutustappioon sinä vuonna, kun yhdisteltyjen luovutusvoittojen jaksottamista koskeva valinta on tehty (vähimmäisverolaki 3 luku 8 § 3 mom 1 kohta, Covered Taxes relating to Net Asset Gain or Net Asset Loss – Article 3.2.6).
- GIR2713 – Läpivirtaavan ylimmän emoyksikön huomioitavista veroista vähennettävä määrä (vähimmäisverolaki 7 luku 1 § 2 mom, Reduction of Covered Taxes of the UPE that is a Flow-through Entity – Article 7.1).

- GIR2714 – Vähennyskelpoisten osinkojen järjestelmää soveltavan ylimmän emoyksikön huomioitavista veroista vähennettävä määrä (vähimmäisverolaki 7 luku 6 §, Covered Taxes for GloBE Income of the UPE that is reduced under a Deductible Dividend Regime – Article 7.2.2).
- GIR2715 – Oletetun voitonjakoveron määrä (vähimmäisverolaki 7 luku 8 §, Deemed Distribution Tax – Article 7.3).
- GIR2716 – Sijoitusyksikön varojenjaon verollisuutta koskevaa valintaa huomioitaviin veroihin tehtävä oikaisu (vähimmäisverolaki 7 luku 15 §, Taxable Distribution Method election – Article 7.6.2 (b)).
- GIR2717 – Laskennallisten verojen oikaisun kokonaismäärä (vähimmäisverolaki 4 luku 6 §, Total Deferred Tax Adjustment Amount – Article 4.4.1 (b)).
- GIR2718 – Omaan pääomaan tai muihin laajan tuloksen eriin kirjattujen huomioitavien verojen muutos, jos se liittyy määriteltyyn tuloksen tai tappion laskentaan sisältyviin eriin, joita verotetaan konserniyksikön sijaintilainkäyttöalueen paikallisen verolainsäädännön perusteella (vähimmäisverolaki 4 luku 2 § 3 kohta, Increase or decrease in Covered Taxes recorded in equity or Other Comprehensive Income relating to amounts included in GloBE Income or Loss that will be subject to tax under local tax rules – Article 4.1.1 (c)).
- GIR2719 – Muodostetun ylimääräisen negatiivisen verokulun määrä (vähimmäisverolaki 5 luku 4 §, Excess Negative Tax Expense Carry Forward generated – Article 4.1.5 and 5.2.1).
- GIR2720 – Ylimääräisen negatiivisen verokulun vähentämättä olevan määrän vähennys tilikauden huomioitavista veroista (vähimmäisverolaki 5 luku 4 §, Decrease in Covered Taxes (but not below zero) by the remaining balance of the Excess Negative Tax Expense Carry-forward – Article 4.1.5 and 5.2.1).

PostFilingAdjust

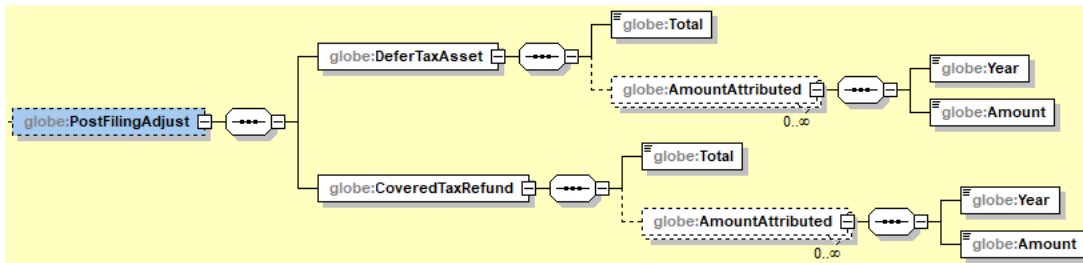

Elementti	Attribuutti	Pituus	Tyyppi	Pakollisuus
PostFilingAdjust				

- Täydennysveron tietoilmoituksen jälkeiset oikaisut (vähimmäisverolaki 4 luku 20 §, post filing adjustments art. 4.6.1) ilmoitetaan alla kuvattujen elementtien DeferTaxAsset ja CoveredTaxRefund avulla.

Elementti	Attribuutti	Pituus	Tyyppi	Pakollisuus
DeferTaxAsset				Validointi

- Jos paikallisia verotappioita on voitu vähentää aikaisemmilta verovuosilta, ilmoitetaan aikaisemmilta verovuosilta oikaistavien laskennallisten verosaamisten määrä alla kuvattujen elementtien Total ja AmountAttribuuttid avulla.

Elementti	Attribuutti	Pituus	Tyyppi	Pakollisuus
Total			xsd:integer	Validointi

- Aikaisemmilta verovuosilta oikaistavien laskennallisten verosaamisten kokonaismäärä.
- Määrä ei voi ylittää paikallisen verotappion määrää kerrottuna minimiverokannalla.

Elementti	Attribuutti	Pituus	Tyyppi	Pakollisuus
AmountAttributed				

- Aikaisemmilta verovuosilta oikaistavien laskennallisten verosaamisten määrä eriteltyinä niiltä vuosilta, joina paikallisia verotappioita on voitu vähentää.

Elementti	Attribuutti	Pituus	Tyyppi	Pakollisuus
Year			xsd:date	Validointi

- Aikaisemman tilikauden päättymispäivä muodossa vvvv-kk-pp, jolta oikaistavan laskennallisen verosaamisen määrä ilmoitetaan Amount elementillä.

Elementti	Attribuutti	Pituus	Tyyppi	Pakollisuus
Amount			xsd:integer	Validointi

- Year elementissä ilmoitetulta tilikaudelta oikaistavan laskennallisen verosaamisen määrä.

Elementti	Attribuutti	Pituus	Tyyppi	Pakollisuus
CoveredTaxRefund				Validointi

- Jos paikallisia verotappioita on voitu vähentää aikaisemmilta verovuosilta, ilmoitetaan siitä aiheutuvien huomioitavien verojen palautuksen määrä alla kuvattujen Total ja AmountAttribuuttid elementtien avulla.

Elementti	Attribuutti	Pituus	Tyyppi	Pakollisuus
Total			xsd:integer	Validointi

- Huomioitavien verojen palautusten kokonaismäärä.

Elementti	Attribuutti	Pituus	Tyyppi	Pakollisuus
AmountAttributed				

- Huomioitavien verojen palautusten määrä eriteltyinä niiltä vuosilta, joina paikallisia verotappioita on voitu vähentää.

Elementti	Attribuutti	Pituus	Tyyppi	Pakollisuus

Year			xsd:date	Validointi
------	--	--	----------	------------

- Aikaisemman tilikauden päättymispäivä muodossa vvvv-kk-pp, jolta palautettavan huomioitavan veron määrä ilmoitetaan Amount elementillä.

Elementti	Attribuutti	Pituus	Tyyppi	Pakollisuus
Amount			xsd:integer	Validointi

- Year elementissä ilmoitetulta tilikaudelta palautettavan huomioitavan veron määrä.

DeemedDistTax – Voitonjaon verotukseen perustuva järjestelmä

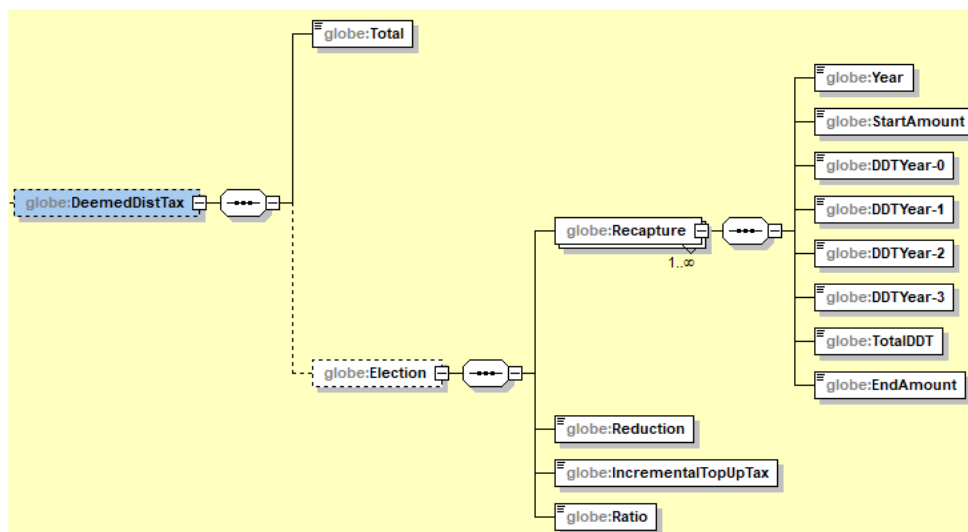

Elementti	Attribuutti	Pituus	Tyyppi	Pakollisuus
DeemedDistTax				

- Oletetun voitonjakoveron oikaisutilin aikaisempien tilikausien seuranta tehdään alla kuvattujen elementtien Total ja Election avulla.

Elementti	Attribuutti	Pituus	Tyyppi	Pakollisuus
Total			xsd:integer	Validointi

- Oletetun voitonjakoveron määrä.

Elementti	Attribuutti	Pituus	Tyyppi	Pakollisuus
Election				

- Vähimmäisverolain 7 luvun 8 §:n mukaista voitonjaon verotukseen perustuvaa järjestelmää koskevaan valintaan (Deemed Distribution Tax election, art. 7.3.1) liittyvät tiedot ilmoitetaan alla kuvattujen elementtien Recapture, Reduction, IncrementalTopUpTax ja Ratio avulla.

Elementti	Attribuutti	Pituus	Tyyppi	Pakollisuus

Recapture				Validointi
-----------	--	--	--	------------

- Oletetun voitonjakoveron oikaisutilille lisätyn oletetun voitonjakoveron vähentäminen konserniyksiköiden suorittamien verojen perusteella ilmoitetaan alla kuvattujen elementtien Year, StartAmount, DDTYear-0, DDTYear-1, DDTYear-2, DDTYear-3, TotalDDT ja EndAmount avulla.

Elementti	Attribuutti	Pituus	Tyyppi	Pakollisuus
Year			xsd:date	Validointi

- Sen tilikauden päättymispäivä muodossa vvvv-kk-pp, jonka oletettua voitonjakoveroa koskevia tietoja ilmoitetaan.

Elementti	Attribuutti	Pituus	Tyyppi	Pakollisuus
StartAmount			xsd:integer	Validointi

- Oletetun voitonjakoveron määrä tilikauden alussa.

Elementti	Attribuutti	Pituus	Tyyppi	Pakollisuus
DDTYear-0			xsd:integer	Validointi

- Raportoitavan tilikauden aikana maksetun voitonjakoveron määrä.

Elementti	Attribuutti	Pituus	Tyyppi	Pakollisuus
DDTYear-1			xsd:integer	Validointi

- Ensimmäisenä edeltävänä tilikautena maksetun voitonjakoveron määrä.

Elementti	Attribuutti	Pituus	Tyyppi	Pakollisuus
DDTYear-2			xsd:integer	Validointi

- Toisena edeltävänä tilikautena maksetun voitonjakoveron määrä.

Elementti	Attribuutti	Pituus	Tyyppi	Pakollisuus
DDTYear-3			xsd:integer	Validointi

- Kolmantena edeltävänä tilikautena maksetun voitonjakoveron määrä.

Elementti	Attribuutti	Pituus	Tyyppi	Pakollisuus
TotalDDT			xsd:integer	Validointi

- Maksetun voitonjakoveron kokonaismäärä.

Elementti	Attribuutti	Pituus	Tyyppi	Pakollisuus

EndAmount			xsd:integer	Validointi
-----------	--	--	-------------	------------

- Oletetun voitonjaon oikaisutilillä vähentämättä olevan oletetun voitonjakoveron määrä tilikauden päättyessä.

Elementti	Attribuutti	Pituus	Tyyppi	Pakollisuus
Reduction			xsd:integer	Validointi

- Oikaistuista huomioitavista veroista vähennettävä oletetun voitonjaon oikaisutilillä aikaisempina vuosina vähentämättä jäänyt oletetun voitonjakoveron määrä.

Elementti	Attribuutti	Pituus	Tyyppi	Pakollisuus
IncrementalTopUpTax			xsd:integer	Validointi

- Ylimääräinen täydennysvero, joka aiheutuu voitonjaon verotukseen perustuvaa järjestelmää soveltavan konserniyksikön erotessa konsernista.

Elementti	Attribuutti	Pituus	Tyyppi	Pakollisuus
Ratio		1-6 merkkiä	globe:percentage	Validointi

- Konsernista eroavan konserniyksikön määritellyn tuloksen ja lainkäyttöalueen määritellyn nettotuloksen suhde prosenttilukuna.
- Prosenttiluku ilmoitetaan desimaalimuodossa, välillä 0-1, korkeintaan neljän desimaalin tarkkuudella.

DeferTaxAdjustAmt

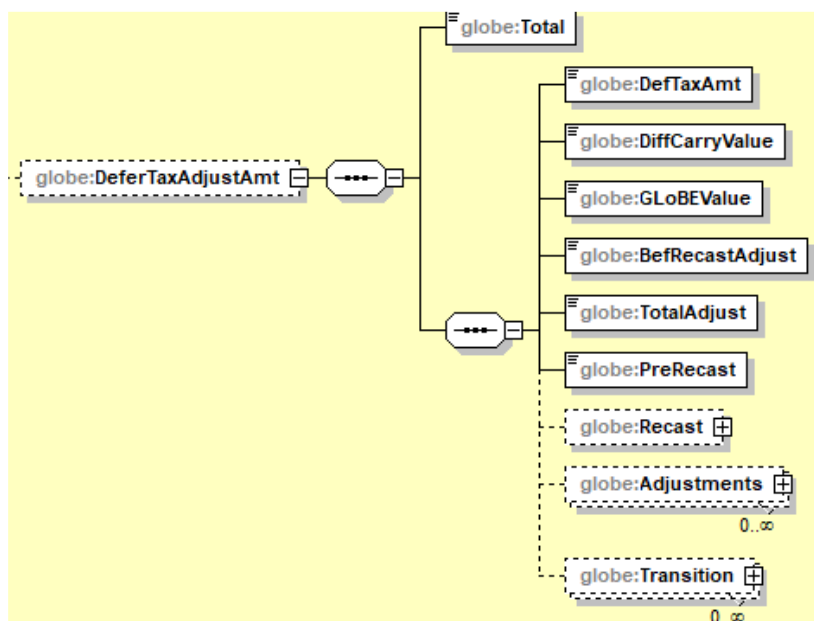

Elementti	Attribuutti	Pituus	Tyyppi	Pakollisuus
-----------	-------------	--------	--------	-------------

DeferTaxAmt				Validointi
-------------	--	--	--	------------

- Laskennallisten verojen oikaisuja koskevat tiedot ilmoitetaan alla kuvattujen elementtien Total, DeferTaxAdjustmAmt, DiffCarryValue, GloBEValue, BefRecastAdjust, TotalAdjust, PreRecast, Recast, Adjustments ja Transition avulla.

Elementti	Attribuutti	Pituus	Tyyppi	Pakollisuus
Total			xsd:integer	Validointi

- Konsernin laskennallisten verojen oikaisun kokonaismäärä lainkäyttöalueella.

Elementti	Attribuutti	Pituus	Tyyppi	Pakollisuus
DefTaxAmt			xsd:integer	Validointi

- Lainkäyttöalueella sijaitsevien konserniyksiköiden tai yhteisyrityskonsernin jäsenten kirjanpidon tulokseen kirjattujen laskennallisen veron muutosten ennen oikaisuja yhteenlaskettu määrä.
- Laskennallisten verojen määrää lisäävä laskennallisen veron muutos ilmoitetaan positiivisena lukuna ja vähentävä muutos negatiivisena lukuna.

Elementti	Attribuutti	Pituus	Tyyppi	Pakollisuus
DiffCarryValue			xsd:integer	Validointi

- Varojen tai velkojen vähimmäisverotusta varten määritellyn arvon ja kirjanpitoarvon erosta johtuvan laskennallisen veron määrä.

Elementti	Attribuutti	Pituus	Tyyppi	Pakollisuus
GloBEValue			xsd:integer	Validointi

- Varojen tai velkojen vähimmäisverotusta varten määritellyn arvon perusteella laskettu laskennallinen vero.

Elementti	Attribuutti	Pituus	Tyyppi	Pakollisuus
BefRecastAdjust			xsd:integer	Validointi

- Laskennallisten verojen määrä ennen oikaisuja ja uudelleen laskemista vähimmäisverokannalla.

Elementti	Attribuutti	Pituus	Tyyppi	Pakollisuus
TotalAdjust			xsd:integer	Validointi

- Oikaisujen yhteenlaskettu määrä.

Elementti	Attribuutti	Pituus	Tyyppi	Pakollisuus
-----------	-------------	--------	--------	-------------

PreRecast			xsd:integer	Validointi
-----------	--	--	-------------	------------

- Laskennallisten verojen määrä oikaisujen jälkeen, mutta ennen uudelleen laskemista vähimmäisverokannalla.

DeferTaxAdjustAmt > Recast

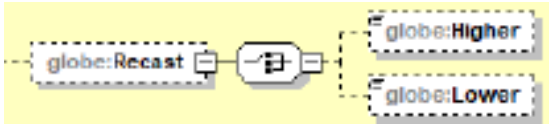

Elementti	Attribuutti	Pituus	Tyyppi	Pakollisuus
Recast				

- Laskennallisten verojen määrän uudelleen laskenta vähimmäisverokannalla ilmoitetaan Higher ja Lower elementtien avulla

Elementti	Attribuutti	Pituus	Tyyppi	Pakollisuus
Higher			xsd:integer	

- Minimiverokantaa korkeammalla verokannalla kirjattujen laskennallisten verojen ja minimiverokannalla uudelleen laskettujen laskennallisten verojen ero.
- Jos tilikauden laskennallisten verojen muutos on kirjattu laskennallisten verojen tilin credit-puolelle, ilmoitetaan ero positiivisena lukuna. Jos tilikauden laskennallisten verojen muutos on kirjattu laskennallisten verojen tilin debit-puolelle, ilmoitetaan ero negatiivisena lukuna.

Elementti	Attribuutti	Pituus	Tyyppi	Pakollisuus
Lower			xsd:integer	

- Minimiverokantaa alhaisemmalla verokannalla kirjattujen määriteltyyn tappioon liittyvien laskennallisten verojen ja minimiverokannalla uudelleen laskettujen laskennallisten verojen ero.
- Ero ilmoitetaan negatiivisena lukuna, jos se liittyy määritellystä tappiosta kirjattuun laskennalliseen verosaamiseen ja positiivisena lukuna, jos se liittyy määritellystä tappiosta kirjatun laskennallisen verosaamisen käyttöön.

DeferTaxAdjustAmt > Adjustments

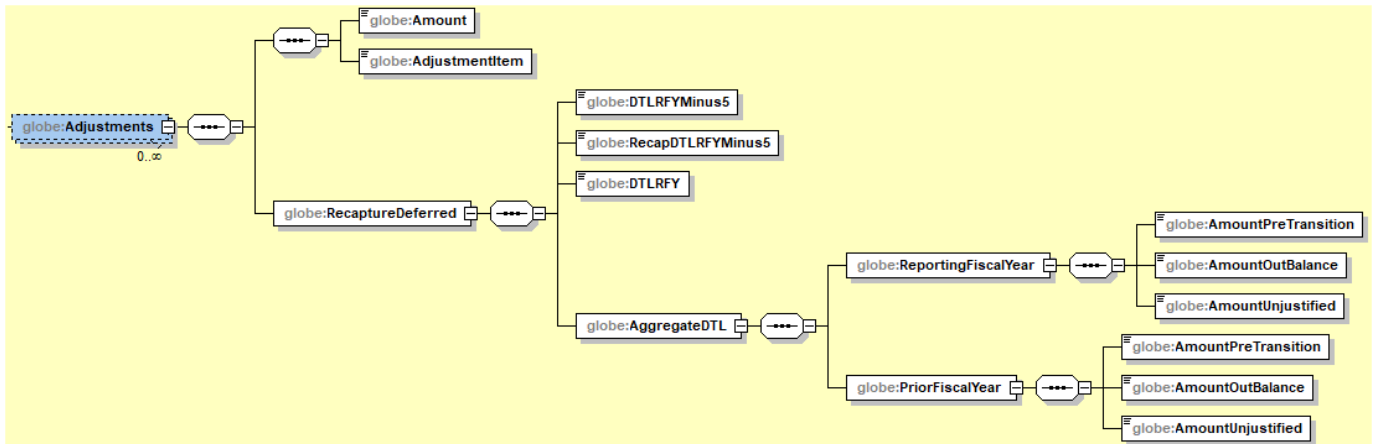

Elementti	Attribuutti	Pituus	Tyyppi	Pakollisuus
Adjustments				

- Laskennallisiin veroihin tehtävät oikaisut eritellään alla kuvattujen elementtien Amount, AdjustmentItem ja RecaptureDeferred avulla.

Elementti	Attribuutti	Pituus	Tyyppi	Pakollisuus
Amount			xsd:integer	Validointi

- Yksittäisen oikaisun määrä ennen uudelleenlaskentaa minimiverokannalla. Lisäys ilmoitetaan positiivisena lukuna ja vähennys negatiivisena lukuna.

Elementti	Attribuutti	Pituus	Tyyppi	Pakollisuus
AdjustmentItem			globe:DeferredAdjustedTax_EnumType	Validointi

- Yksittäisen oikaisun tyyppi. Mahdolliset vaihtoehdot ovat:
 - GIR2501 – Laskennallinen vero, joka liittyy määritellyn tuloksen tai tappion ulkopuolelle rajattuun erään (vähimmäisverolaki 4 luku 9 § 1 koht, Deferred tax expense related to items excluded from GloBE Income or Loss – Article 4.4.1 (a)).
 - GIR2502 – Laskennallinen vero, joka liittyy vähennyskelvottomaan kertymään (vähimmäisverolaki 4 luku 9 § 2 kohta ja 10 §, Deferred tax expense related to Disallowed Accruals– Article 4.4.1 (b)).
 - GIR2503 – Laskennallinen vero, joka liittyy vähentämättä jätettyyn kertymään (vähimmäisverolaki 4 luku 9 § 2 kohta ja 11 §, Deferred tax expense related to Unclaimed Accruals – Article 4.4.1 (b)).
 - GIR2504 – Laskennallisen veron muutos, joka johtuu laskennallisen verosaamisen alaskirjauksesta tai sen kirjaamisesta myöhempanä vuonna (vähimmäisverolaki 4 luku 9 § 3 kohta, Valuation adjustment or accounting recognition adjustment related to a deferred tax asset – Article 4.4.1 (c)).
 - GIR2505 – Laskennallinen vero, joka johtuu sovellettavan kotimaisen verokannan muutokseen liittyvästä uudelleenlaskennasta (vähimmäisverolaki 4 luku 9 § 4 kohta, Deferred tax expense arising from a re-measurement related to changes in the tax rate – Article 4.4.1 (d)).

- GIR2506 – Veronhyvitysten syntymiseen ja käyttöön liittyvä laskennallinen verokulu (vähimmäisverolaki 4 luku 9 § 5 kohta, Deferred tax expense related to the generation and use of tax credits – Article 4.4.1 (e)).
- GIR2507 – Käyttämättä olevasta ulkomaan veron hyvityksestä kirjattu laskennallinen verosaaminen (vähimmäisverolaki 4 luku 9 § 2 ja 3 mom, Substitute Loss Carry Forward DTA or deemed Substitute Loss Carry Forward DTA – Article 4.4.1 (e)).
- GIR2508 – Liiketoimen epävarmaan verokohteluun liittyvän verokulun tilikauden aikana maksettu osuus (vähimmäisverolaki 4 luku 7 § 1 mom 1 kohta Disallowed Accruals or Unclaimed Accruals paid during the fiscal year – Article 4.4.2 (a)).
- GIR2509 – Tilikauden aikana maksettu aikaisemmin oikaistu purkautumaton laskennallinen verovelka (vähimmäisverolaki 4 luku 7 § 1 mom 2 kohta, Recapture Deferred Tax Liability paid during the fiscal year– Article 4.4.2 (b)).
- GIR2510 – Kirjaamatta jätetty laskennallinen verosaaminen (vähimmäisverolaki 4 luku 8 §, Recognition of a loss Deferred Tax Asset not included in the financials – Article 4.4.2 (c)).
- GIR2511 – Laskennallisen veron verokannan alentamisesta johtuva oikaisu (vähimmäisverolaki 4 luku 21 § 1 mom, Deferred tax expense adjustment resulting from a reduction to a tax rate – Article 4.6.2).
- GIR2512 – Laskennallisen veron verokannan kasvusta johtuva oikaisu (vähimmäisverolaki 4 luku 21 § 2 mom, Deferred tax expense adjustment resulting from an increase to a tax rate – Article 4.6.3).
- GIR2513 – Konserniin liittyvät ja siitä eroavat yksiköt (vähimmäisverolaki 6 luku 5 §, Constituent Entities joining and leaving an MNE Group – Article 6.2).
- GIR2514 – Läpivirtaavan ylimmän emoyksikön laskennalliset verot (vähimmäisverolaki 7 luku 1 §, Deferred tax expense of the UPE that is a Flow-through Entity – Article 7.1).
- GIR2515 –Vähennyskelpoisten osinkojen järjestelmää soveltavan ylimmän emoyksikön laskennalliset verot (vähimmäisverolaki 7 luku 6 §, Deferred tax expense of the UPE that is subject to Deductible Dividend Regime – Article 7.2).
- GIR2516 – Konseniyksiköiden välillä tapahtuneeseen varojen siirtoon liittyvän laskennallisen veron oikaisu (vähimmäisverolaki 9 luku 1 § 7 mom, Deferred tax adjustment resulting from transactions between Constituent Entities – Article 9.1.3).

RecaptureDeferred

Elementti	Attribuutti	Pituus	Tyyppi	Pakollisuus
RecaptureDeferred				Validointi

- Tilikauden aikana tehtävä laskennallisen verovelan, joka ei ole purkautunut viiden tilikauden aikana, oikaisu ilmoitetaan alla kuvattujen elementtien DTLRFYMinus5, RecapDTLRFYMinus5, DTLRFY ja AggregatedDTL avulla.

Elementti	Attribuutti	Pituus	Tyyppi	Pakollisuus
DTLRFYMinus5			xsd:integer	Validointi

- Raportoitavaa tilikautta edeltävän viidennen tilikauden aikana kirjatun laskennallisen verovelan määrä.

Elementti	Attribuutti	Pituus	Tyyppi	Pakollisuus
RecapDTLRFYMinus5			xsd:integer	Validointi

- Laskennallisen verovelan määrä, joka ei ole purkautunut viiden raportoitavaa tilikautta edeltävän tilikauden aikana.

Elementti	Attribuutti	Pituus	Tyyppi	Pakollisuus
DTLRFY			xsd:integer	Validointi

- Raportoitavana tilikautena kirjatun laskennallisen verovelan määrä.

Elementti	Attribuutti	Pituus	Tyyppi	Pakollisuus
AggregateDTL				Validointi

- Laskennallisen verovelan oikaisujen yhteenlaskettu määrä raportoivalta tilikaudelta ja sitä edeltävältä tilikaudelta ilmoitetaan alla kuvattujen elementtien ReportingFiscalYear ja PriorFiscalYear avulla.

Elementti	Attribuutti	Pituus	Tyyppi	Pakollisuus
ReportingFiscalYear			xsd:integer	Validointi

- Laskennallisen verovelan oikaisujen yhteenlaskettu määrä raportoivalta tilikaudelta ilmoitetaan alla kuvattujen elementtien AmountPreTransition, AmountOutBalance ja AmountUnjustified avulla.

Elementti	Attribuutti	Pituus	Tyyppi	Pakollisuus
AmountPreTransition			xsd:integer	Validointi

- Siirtymävuotta edeltävien laskennallisten verovelkojen määrä.

Elementti	Attribuutti	Pituus	Tyyppi	Pakollisuus
AmountOutBalance			xsd:integer	Validointi

- Laskennallisten verovelkojen jäljellä oleva yhteismäärä.

Elementti	Attribuutti	Pituus	Tyyppi	Pakollisuus
AmountUnjustified			xsd:integer	Validointi

- Määrä, jolla laskennallisten verojen jäljellä oleva yhteismäärä ylittää viimeisen viiden vuoden aikana muodostuneiden laskennallisten verovelkojen yhteismäärän.

Elementti	Attribuutti	Pituus	Tyyppi	Pakollisuus
-----------	-------------	--------	--------	-------------

PriorFiscalYear			xsd:integer	Validointi
-----------------	--	--	-------------	------------

- Laskennallisen verovelan oikaisujen yhteenlaskettu määrä raportoitavaa tilikautta edeltävältä tilikaudelta ilmoitetaan alla kuvattujen elementtien AmountPreTransition, AmountOutBalance ja AmountUnjustified avulla.

Elementti	Attribuutti	Pituus	Tyyppi	Pakollisuus
AmountPreTransition			xsd:integer	Validointi

- Siirtymävuotta edeltävien laskennallisten verovelkojen määrä.

Elementti	Attribuutti	Pituus	Tyyppi	Pakollisuus
AmountOutBalance			xsd:integer	Validointi

- Laskennallisten verovelkojen jäljellä oleva yhteismäärä.

Elementti	Attribuutti	Pituus	Tyyppi	Pakollisuus
AmountUnjustified			xsd:integer	Validointi

- Määrä, jolla laskennallisten verojen jäljellä oleva yhteismäärä ylittää viimeisen viiden vuoden aikana muodostuneiden laskennallisten verovelkojen yhteismäärän.

Transition

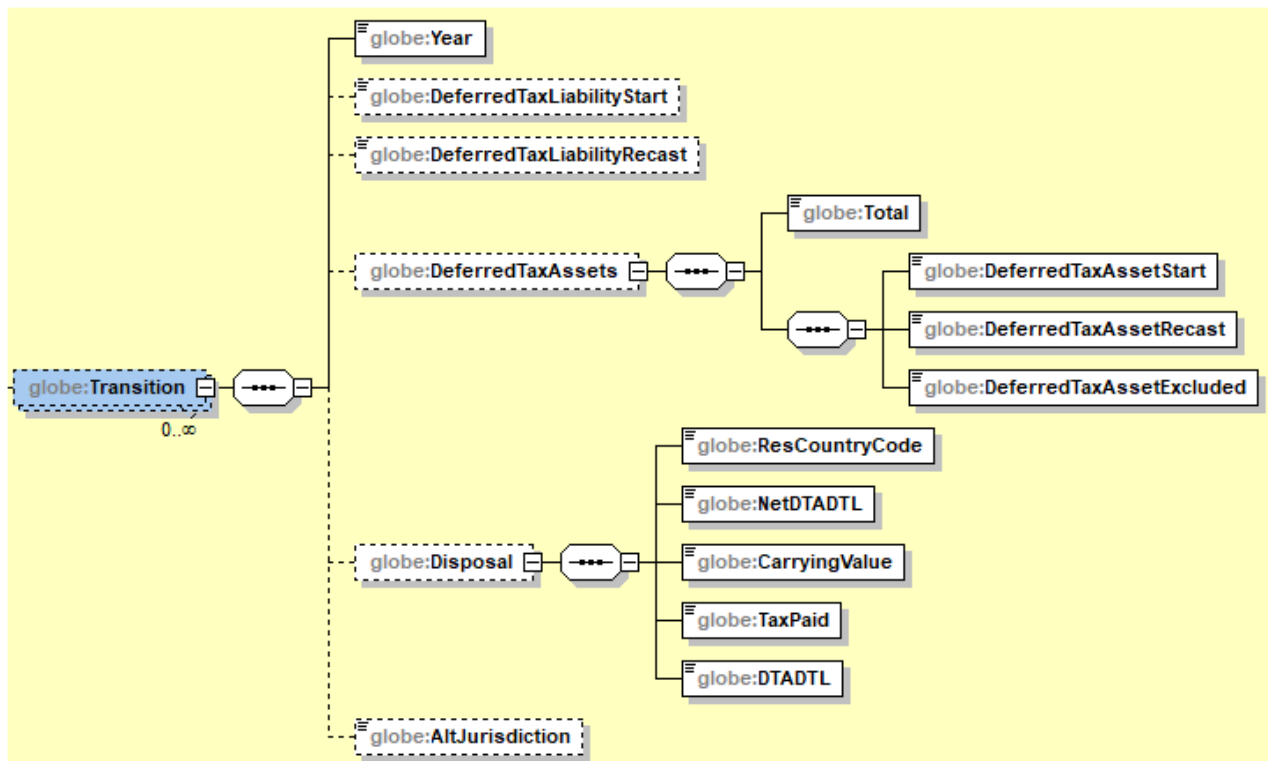

Elementti	Attribuutti	Pituus	Tyyppi	Pakollisuus
-----------	-------------	--------	--------	-------------

Transition				
------------	--	--	--	--

- Jos raportoitava tilikausi on konsernin tai lainkäyttöalueen osalta siirtymävuosi, ilmoitetaan siirtymävuotta koskevat lisätiedot alla kuvattujen elementtien Year, DeferredTaxLiabilityStart, DeferredTaxLiabilityRecast, DeferredTaxAssets, Disposal ja AltJurisdiction avulla.

Elementti	Attribuutti	Pituus	Tyyppi	Pakollisuus
Year			xsd:date	Validointi

- Sen tilikauden päättymispäivä muodossa vvvv-kk-pp, joka on siirtymävuosi.
- Tieto siirtymävuodesta on ilmoitettava joka vuosi. Muut tässä rakenteessa ilmoitettavat tiedot ilmoitetaan vain sinä vuonna, kun raportoitava tilikausi on siirtymävuosi.

Elementti	Attribuutti	Pituus	Tyyppi	Pakollisuus
DeferredTaxLiabilityStart			xsd:integer	

- Laskennallisten verovelkojen määrä siirtymävuoden alussa.
- Laskennallisten verovelkojen määrällä tarkoitetaan lainkäyttöalueella sijaitsevien konserniyksiköiden kirjanpitoon kirjattujen laskennallisten verovelkojen yhteenlaskettua määrää. Lukuun ei sisällytetä laskennallisia verovelkoja, jotka liittyvät konserniyksiköiden välillä 30.11.2021 tapahtuneisiin varojen siirtoihin.

Elementti	Attribuutti	Pituus	Tyyppi	Pakollisuus
DeferredTaxLiabilityRecast			xsd:integer	

- Laskennallisten verovelkojen määrä uudelleenlaskettuna minimiverokannalla.
- Uudelleenlaskentaa ei tehdä, jos soveltuva paikallinen verokanta on minimiverokantaa alhaisempi.

Elementti	Attribuutti	Pituus	Tyyppi	Pakollisuus
DeferredTaxAssets				

- Laskennallisten verosaamisten määrä siirtymävuoden alussa ilmoitetaan alla kuvattujen elementtien Total, DeferredTaxAssetStart, DeferredTaxAssetTecast ja DeferredTaxAssetExcluded avulla.
- Laskennallisten verosaamisten määrällä tarkoitetaan lainkäyttöalueella sijaitsevien konserniyksiköiden kirjanpitoon kirjattujen laskennallisten verosaamisten yhteenlaskettua määrää. Lukuun ei sisällytetä laskennallisia verosaamisia, jotka liittyvät konserniyksiköiden välillä 30.11.2021 tapahtuneisiin varojen siirtoihin.

Elementti	Attribuutti	Pituus	Tyyppi	Pakollisuus
Total			xsd:integer	Validointi

- Laskennallisten verosaamisten määrä.

Elementti	Attribuutti	Pituus	Tyyppi	Pakollisuus
DeferredTaxAssetStart			xsd:integer	Validointi

- Lainkäyttöalueella sijaitsevien konserniyksiköiden laskennallisten verosaamisten yhteenlaskettu määrä siirtymävuoden alussa. Lukuun ei sisällytetä laskennallisia verosaamisia, jotka liittyvät konserniyksiköiden tai yhteisyrityskonsernien välisiin 30.11.2021 jälkeen tapahtuneisiin varojen tai velvoitteiden siirtoihin.

Elementti	Attribuutti	Pituus	Tyyppi	Pakollisuus
DeferredTaxAssetRecast			xsd:integer	Validointi

- Laskennallisten verosaamisten yhteenlaskettu määrä siirtymävuoden alussa uudelleen laskettuna minimiverokannan mukaan.
- Jos soveltuva paikallinen verokanta on minimiverokantaa alhaisempi, uudelleenlaskenta tehdään vain, jos laskennallinen verosaaminen liittyy määriteltyyn tappioon.

Elementti	Attribuutti	Pituus	Tyyppi	Pakollisuus
DeferredTaxAssetExcluded			xsd:integer	Validointi

- Määritellyn tuloksen tai tappion laskennan ulkopuolelle rajattuihin eriin liittyvien laskennallisten verosaamisten määrä.

Elementti	Attribuutti	Pituus	Tyyppi	Pakollisuus
Disposal				

- Jos konsernissa on tapahtunut varojen siirtoja konserniyksiköiden tai yhteisyrityskonsernin jäsenten välillä 30.11.2021 jälkeen, ilmoitetaan siirtoja koskevat tiedot alla kuvatujen elementtien ResCountryCode, NetDTADTL, CarryingValue, TaxPaid ja DTADTL avulla.

Elementti	Attribuutti	Pituus	Tyyppi	Pakollisuus
ResCountryCode		2 merkkiä	iso:CountryCode_Type	Validointi

- Sen lainkäyttöalueen maakoodi, jolla varat luovuttanut yksikkö sijaitsee vähimmäisverolain 1 luvun mukaan.
- ResCountryCode perustuu ISO 3166-1 listaan täydennettynä koodilla X5, jota käytetään ilmoitettaessa sijaintipaikattoman yksikön (Stateless Constituent Entity) tietoja.

Elementti	Attribuutti	Pituus	Tyyppi	Pakollisuus
NetDTADTL			xsd:integer	Validointi

- Siirrettyihin varoihin liittyvien, luovuttavan yksikön kirjanpitoon ennen siirtoa kirjattujen laskennallisten verosaamisten tai laskennallisten verovelkojen yhteenlaskettu määrä.

- Laskennallisten verosaamisten määrä ilmoitetaan positiivisena lukuna ja laskennallisten verovelkojen määrä negatiivisena lukuna.

Elementti	Attribuutti	Pituus	Tyyppi	Pakollisuus
CarryingValue			xsd:integer	Validointi

- Siirrettyjen varojen yhteenlaskettu arvo siirtymävuoden alussa vähimmäisverotusta varten.
- Arvo lasketaan oikaisemalla varojen luovuttavan yksikön kirjanpitoarvoa luovutushetkellä luovutushetken ja siirtymävuoden alun välillä kyseisien varojen osalta kirjatuilla pääomamenoilla, poistoilla ja arvonalentumisilla.

Elementti	Attribuutti	Pituus	Tyyppi	Pakollisuus
TaxPaid			xsd:integer	Validointi

- Varojen siirron yhteydessä maksettujen verojen määrä.

Elementti	Attribuutti	Pituus	Tyyppi	Pakollisuus
DTADTL			xsd:integer	Validointi

- Siirrettyihin varoihin liittyvien laskennallisten verosaamisten tai laskennallisten verojen vähimmäisverotuksessa huomioon otettava määrä siirtymävuoden alussa.
- Määrä lasketaan tekemällä luovuttavan yksikön kirjanpitoon ennen siirtoa kirjattujen laskennallisten verosaamisten tai laskennallisten verojen määrään tarvittavat oikaisut.

Elementti	Attribuutti	Pituus	Tyyppi	Pakollisuus
AltJurisdiction		2 merkkiä	iso:countrycode_Type	

- Sen lainkäyttöalueen maakoodi, jonka siirtymävuosi poikkeaa konsernin siirtymävuodesta. Maakoodi perustuu ISO 3166-1 listaan täydennettynä koodilla X5, jota käytetään ilmoitettaessa sijaintipaikattoman yksikön (Stateless Constituent Entity) tietoja.

TransBlendCFC

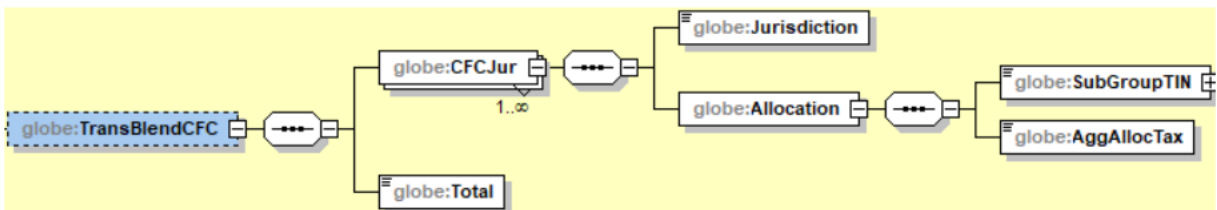

Elementti	Attribuutti	Pituus	Tyyppi	Pakollisuus
TransBlendCFC				

- Väliyhteisöjen yhteisverotusjärjestelmään (Blended CFC Tax) perustuvien verojen kohdentamissääntöjen soveltamiseksi tarvittavat tiedot ilmoitetaan alla kuvattujen elementtien CFCJur ja Total avulla.

Elementti	Attribuutti	Pituus	Tyyppi	Pakollisuus
Total			xsd:integer	Validointi

- Kohdennettavan väliyhteisöjen yhteisverotusjärjestelmään perustuvan väliyhteisöveron määrä.

Elementti	Attribuutti	Pituus	Tyyppi	Pakollisuus
CFCJur				Validointi

- Niiden konserniyksiköiden, joille kohdennetaan väliyhteisöjen yhteisverotusjärjestelmään perustuvaa väliyhteisöveroa, sijaintilainkäyttöalueet sekä kohdentamista koskevat tiedot ilmoitetaan alla kuvattujen elementtien Jurisdiction ja Allocation avulla.

Elementti	Attribuutti	Pituus	Tyyppi	Pakollisuus
Jurisdiction			iso:CountryCode_Type	Validointi

- Niiden lainkäyttöalueiden maakoodi, joilla sijaitseville konserniyksiköille kohdennetaan väliyhteisöjen yhteisverotusjärjestelmään perustuvaa väliyhteisöveroa. Maakoodi perustuu ISO 3166-1 listaan.

Elementti	Attribuutti	Pituus	Tyyppi	Pakollisuus
Allocation				Validointi

- Väliyhteisöjen yhteisverotusjärjestelmään perustuvien väliyhteisöverojen kohdentaminen tietyille alakonsernille ilmoitetaan alla kuvattujen elementtien SubGroupTIN ja AggAllocTax avulla.

Elementti	Attribuutti	Pituus	Tyyppi	Pakollisuus
SubGroupTIN		1-200 merkkiä	globe:TINType	Validointi

- Elementillä ilmoitetaan alakonsernin verotunniste.
- Verotunniste on aina ilmoitettava edellä kuvatun TIN_Type -rakenteen mukaisesti

Elementti	Attribuutti	Pituus	Tyyppi	Pakollisuus
AggAllocTax			xsd:integer	Validointi

- Kohdennettavan väliyhteisöveron määrä.

SubstanceExclusion – Substanssiperusteinen vähennys

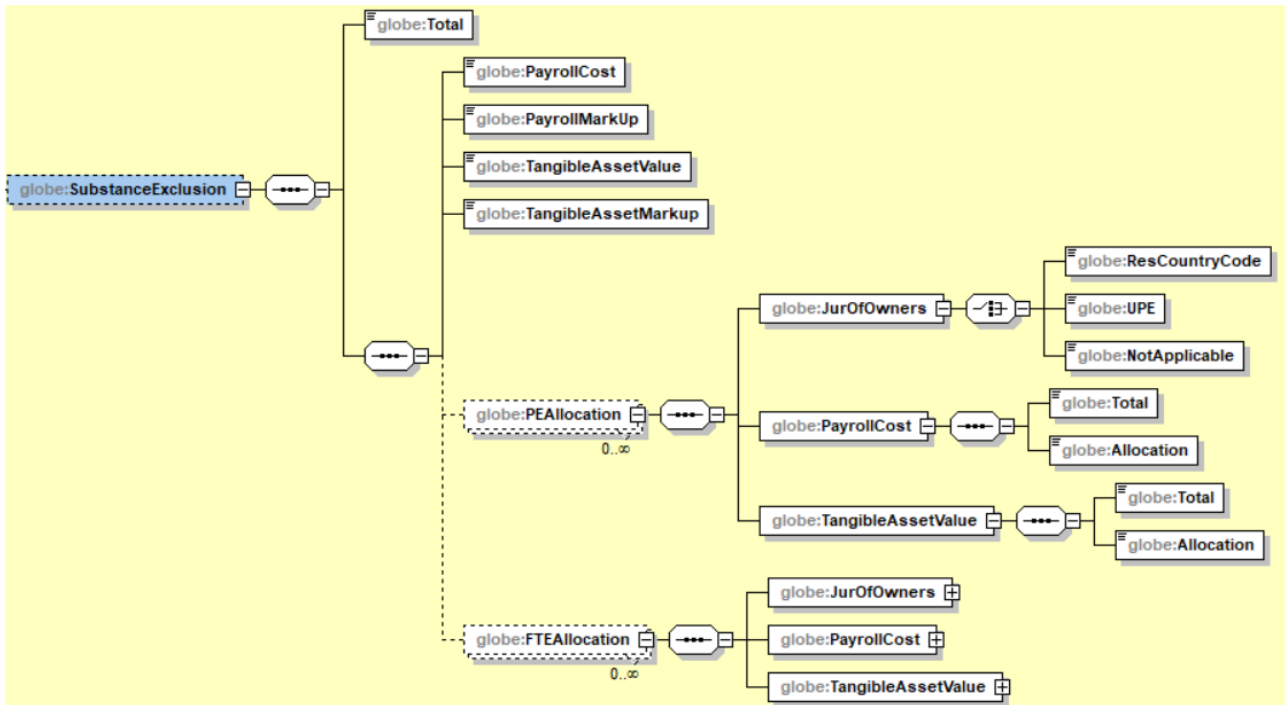

Elementti	Attribuutti	Pituus	Tyyppi	Pakollisuus
SubstanceExclusion				

- Substanssiperusteista vähennystä (Substance-based Income Exclusion) koskevat tiedot ilmoitetaan alla kuvattujen elementtien Total, PayrollCost, PayrollMarkUp, TangibleAssetValue, TangibleAssetMarkup, PEAllocation ja FTEAllocation avulla.
- Jos substanssiperusteista vähennystä koskevia tietoja ei ilmoiteta, oletetaan, että konserni on tehnyt valinnan jättää substanssiperusteisen vähennyksen tekemättä lainkäyttöalueen täydennysveroa laskettaessa.

Elementti	Attribuutti	Pituus	Tyyppi	Pakollisuus
Total			xsd:integer	Validointi

- Substanssiperusteisen vähennyksen määrä lainkäyttöalueella.

Elementti	Attribuutti	Pituus	Tyyppi	Pakollisuus
PayrollCost			xsd:integer	Validointi

- Lainkäyttöalueen huomioon otettavien henkilöstömenojen määrä.

Elementti	Attribuutti	Pituus	Tyyppi	Pakollisuus
PayrollMarkUp		1-6 merkkiä	globe:percentage	Validointi

- Raportoitavalla tilikaudella sovellettavan henkilöstömenojen vähennyserän suuruus prosenttilukuna.

- Prosenttiluku ilmoitetaan desimaalimuodossa, välillä 0-1, korkeintaan neljän desimaalin tarkkuudella.

Elementti	Attribuutti	Pituus	Tyyppi	Pakollisuus
TangibleAssetValue			xsd:integer	Validointi

- Lainkäyttöalueen huomioon otettavan aineellisen omaisuuden kirjanpitoarvo.

Elementti	Attribuutti	Pituus	Tyyppi	Pakollisuus
TangibleAssetMarkup		1-6 merkkiä	globe:percentage	Validointi

- Raportoitavalla tilikaudella sovellettavan aineellisen omaisuuden vähennyserän suuruus prosenttilukuna.
- Prosenttiluku ilmoitetaan desimaalimuodossa, välillä 0-1, korkeintaan neljän desimaalin tarkkuudella.

PEAllocation

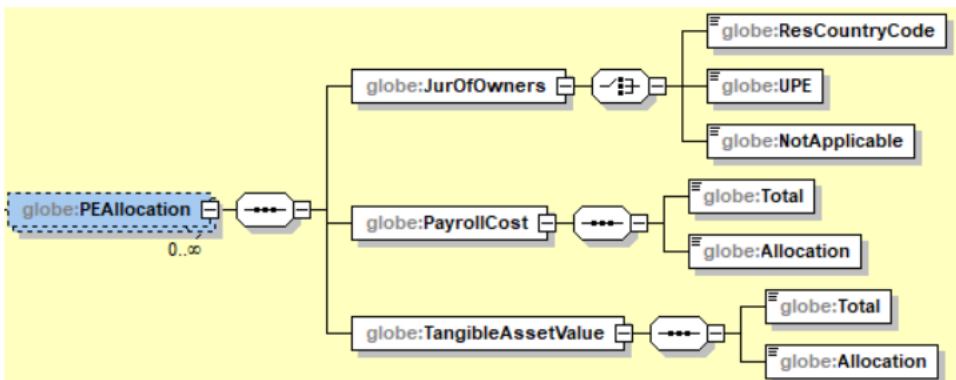

Elementti	Attribuutti	Pituus	Tyyppi	Pakollisuus
PEAllocation				

- Kiinteän toimipaikan substanssiperusteisen vähennyksen laskemiseksi tarvittavat tiedot eli huomioon otettavien henkilöstömenojen ja huomioon otettavan aineellisen omaisuuden kohdistaminen kiinteille toimipaikoille ilmoitetaan alla kuvattujen elementtien JurOfOwners, PayrollCost ja TAngibleAssetValue avulla.

Elementti	Attribuutti	Pituus	Tyyppi	Pakollisuus
JurOfOwners				Validointi

- Relevantti sijaintilainkäyttöalue ilmoitetaan alla kuvattujen elementtien ResCountryCode, UPE ja NotApplicable avulla.

Elementti	Attribuutti	Pituus	Tyyppi	Pakollisuus
ResCountryCode		2 merkkiä	iso:CountryCode_Type	Validointi

- Sen lainkäyttöalueen maakoodi, jolla kiinteä toimipaikka sijaitsee. Tieto on ilmoitettava erikseen jokaisen lainkäyttöalueen osalta, joilla sijaitsee substanssiperusteista vähennystä soveltavia kiinteitä toimipaikkoja.
- ResCountryCode perustuu ISO 3166-1 listaan täydennettynä koodilla X5, jota käytetään ilmoitettaessa sijaintipaikkattoman yksikön (Stateless Constituent Entity) tietoja.

Elementti	Attribuutti	Pituus	Tyyppi	Pakollisuus
UPE		1 merkki	xsd:boolean	Validation (Choice)

- Jos omistava yksikkö on konsernin ylin emoyksikkö, ilmoitetaan 1 = kyllä.

Elementti	Attribuutti	Pituus	Tyyppi	Pakollisuus
NotApplicable		1 merkki	xsd:boolean	Validation (Choice)

- Jos omistavan yksikön sijaintitietoja ei ilmoiteta, ilmoitetaan 1 = kyllä.

Elementti	Attribuutti	Pituus	Tyyppi	Pakollisuus
PayrollCost				Validointi

- Huomioon otettavien henkilöstömenojen kohdentaminen ilmoitetaan alla kuvattujen elementtien Total ja Allocation avulla.

Elementti	Attribuutti	Pituus	Tyyppi	Pakollisuus
Total			xsd:integer	Validointi

- Kaikkien lainkäyttöalueella sijaitsevien pääliikkeiden yhteenlaskettujen huomioon otettavien henkilöstömenojen määrä ennen kohdentamista.

Elementti	Attribuutti	Pituus	Tyyppi	Pakollisuus
Allocation			xsd:integer	Validointi

- Kiinteille toimipaikoille kohdennettavien huomioon otettavien henkilöstömenojen yhteenlaskettu määrä.

Elementti	Attribuutti	Pituus	Tyyppi	Pakollisuus
TangibleAssetValue				Validointi

- Huomioon otettavan aineellisen omaisuuden kirjanpitoarvon kohdentaminen ilmoitetaan alla kuvattujen elementtien Total ja Allocation avulla.

Elementti	Attribuutti	Pituus	Tyyppi	Pakollisuus
Total			xsd:integer	Validointi

- Kaikkien lainkäyttöalueella sijaitsevien pääliikkeiden huomioon otettavan aineellisen omaisuuden kirjanpitoarvojen yhteismäärä ennen kohdentamista.

Elementti	Attribuutti	Pituus	Tyyppi	Pakollisuus
Allocation			xsd:integer	Validointi

- Kiinteille toimipaikoille kohdennettavan huomioon otettavan aineellisen omaisuuden kirjanpitoarvojen yhteenlaskettu määrä.

FTEAllocation

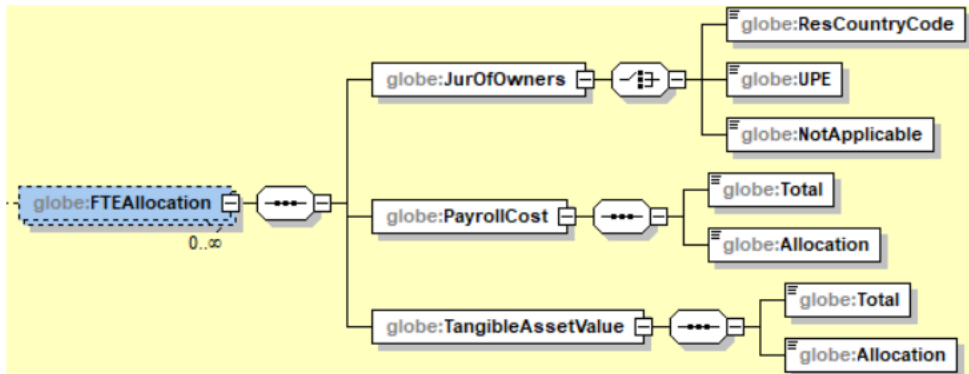

Elementti	Attribuutti	Pituus	Tyyppi	Pakollisuus
FTEAllocation				

- Läpivirtaavan yksikön substanssiperusteisen vähennyksen laskemiseksi tarvittavat tiedot eli huomioon otettavien henkilöstömenojen ja huomioon otettavan aineellisen omaisuuden kohdistaminen kiinteille toimipaikoille ilmoitetaan alla kuvattujen elementtien JurOfOwners, PayrollCost ja TAngibleAssetValue avulla.

Elementti	Attribuutti	Pituus	Tyyppi	Pakollisuus
JurOfOwners				Validointi

- Omistavien yksiköiden sijaintilainkäyttöalueet ilmoitetaan alla kuvattujen elementtien ResCountryCode, UPE ja NotApplicable avulla.

Elementti	Attribuutti	Pituus	Tyyppi	Pakollisuus
ResCountryCode		2 merkkiä	iso:CountryCode_Type	Validointi

- Sen lainkäyttöalueen maakoodi, jolla läpivirtaavan yksikön omistava yksikkö sijaitsee. Tieto on ilmoitettava erikseen jokaisen lainkäyttöalueen osalta, joilla omistavia yksiköitä sijaitsee.
- ResCountryCode perustuu ISO 3166-1 listaan täydennettynä koodilla X5, jota käytetään ilmoitettaessa sijaintipaikattoman yksikön (Stateless Constituent Entity) tietoja.

Elementti	Attribuutti	Pituus	Tyyppi	Pakollisuus
UPE			xsd:boolean	Validation (Choice)

- Jos omistava yksikkö on konsernin ylin emoyksikkö, ilmoitetaan 1 = kyllä.

Elementti	Attribuutti	Pituus	Tyyppi	Pakollisuus
NotApplicable			xsd:boolean	Validation (Choice)

- Jos omistavan yksikön sijaintitietoja ei ilmoiteta, ilmoitetaan 1 = kyllä.

Elementti	Attribuutti	Pituus	Tyyppi	Pakollisuus
PayrollCost				Validointi

- Huomioon otettavien henkilöstömenojen kohdentaminen ilmoitetaan alla kuvattujen elementtien Total ja Allocation avulla.

Elementti	Attribuutti	Pituus	Tyyppi	Pakollisuus
Total			xsd:integer	Validointi

- Kaikkien lainkäyttöalueella sijaitsevien läpivirtaavien yksiköiden yhteenlaskettujen huomioon otettavien henkilöstömenojen määrä ennen kohdentamista.

Elementti	Attribuutti	Pituus	Tyyppi	Pakollisuus
Allocation			xsd:integer	Validointi

- Omistaville konserniyksiköille kohdennettavien huomioon otettavien henkilöstömenojen yhteenlaskettu määrä.

Elementti	Attribuutti	Pituus	Tyyppi	Pakollisuus
TangibleAssetValue				Validointi

- Huomioon otettavan aineellisen omaisuuden kirjanpitoarvon kohdentaminen ilmoitetaan alla kuvattujen elementtien Total ja Allocation avulla.

Elementti	Attribuutti	Pituus	Tyyppi	Pakollisuus
Total			xsd:integer	Validointi

- Kaikkien lainkäyttöalueella sijaitsevien läpivirtaavien yksiköiden huomioon otettavan aineellisen omaisuuden kirjanpitoarvojen yhteismäärä ennen kohdentamista.

Elementti	Attribuutti	Pituus	Tyyppi	Pakollisuus
Allocation			xsd:integer	Validointi

- Omistaville konserniyksiköille kohdennettavan huomioon otettavan aineellisen omaisuuden kirjanpitoarvojen yhteenlaskettu määrä.

ExcessProfits - Ylijäämävoitto

Elementti	Attribuutti	Pituus	Tyyppi	Pakollisuus
ExcessProfits			xsd:integer	Validointi

- Tilikauden ylijäämävoitto lainkäyttöalueella

Additional Top Up Tax – Ylimääräinen täydennysvero

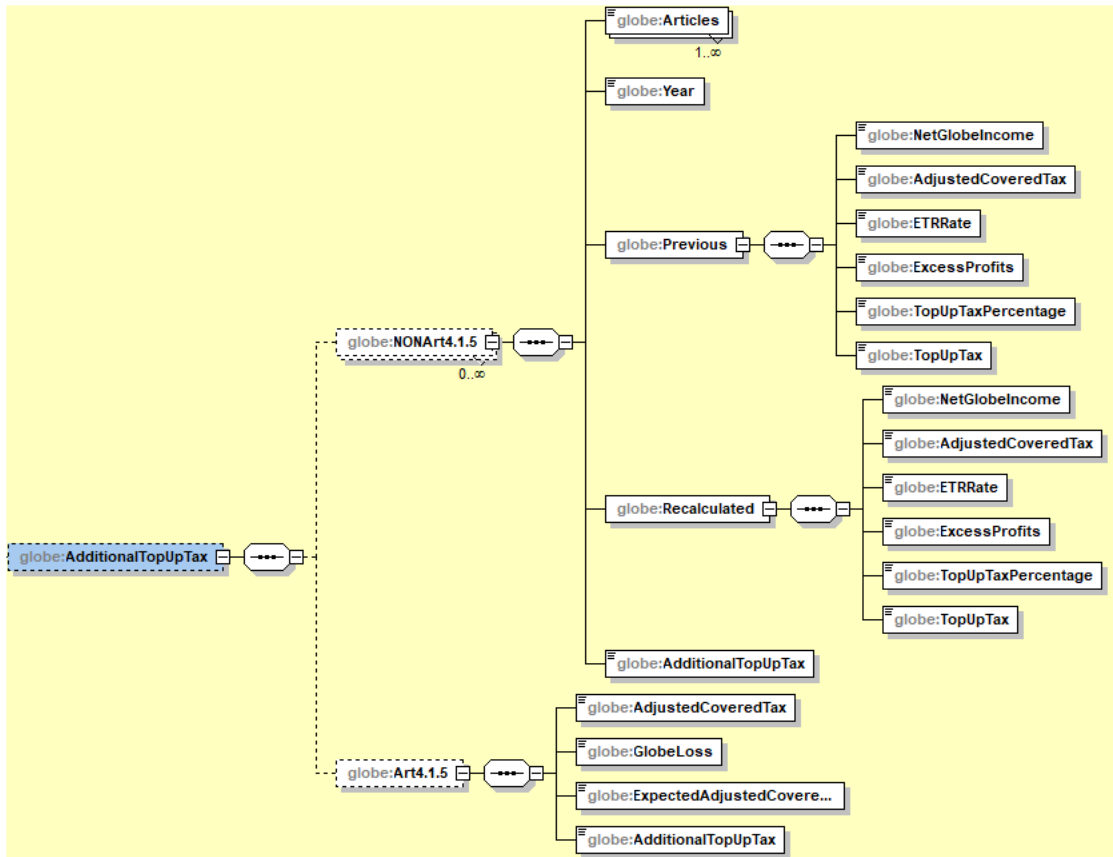

Elementti	Attribuutti	Pituus	Tyyppi	Pakollisuus
AdditionalTopUpTax				

- Tilikauden ylimääräistä täydennysveroa koskevat tiedot ilmoitetaan alla kuvattujen elementtien NONArt4.1.5 ja Art4.1.5 avulla.

Elementti	Attribuutti	Pituus	Tyyppi	Pakollisuus
NONArt4.1.5				

- Jos aikaisempien tilikausien tosiasiallinen veroaste ja täydennysvero on laskettava uudelleen vähimmäisverolain 5 luvun 8 §:n tarkoittamalla tavalla, ilmoitetaan tilikauden ylimääräistä täydennysveroa koskevat tiedot alla kuvattujen elementtien Articles, Year, Previous, Recalculated ja AdditionalTopUpTax avulla.

Elementti	Attribuutti	Pituus	Tyyppi	Pakollisuus

Articles			globe:NonArt415_EnumType	Validointi
----------	--	--	--------------------------	------------

- Elementillä ilmoitetaan, mihin säännökseen aikaisemman tilikauden tosiasiallisen veroasteen ja täydennysveron uudelleen laskeminen perustuu. Mahdolliset vaihtoehdot ovat:
 - GIR2601 – Yhdisteltyjen luovutusvoittojen jaksottamista koskeva valinta (vähimmäisverolaki 3 luku 8 §, Article 3.2.6).
 - GIR2602 – Laskennallisen verovelan oikaisu (vähimmäisverolaki 4 luku 13 §, Article 4.4.4).
 - GIR2603 – Täydennysveron tietoilmoituksen jälkeiset oikaisut (vähimmäisverolaki 4 luku 20 §, Article 4.6.1).
 - GIR2604 – Oikaistujen huomioitavien verojen maksamaton määrä (vähimmäisverolaki 4 luku 22 §, Article 4.6.4).
 - GIR2605 – Oletetun voitonjakoveron oikaisutilin perustamistilikautta seuraavan neljännen tilikauden viimeisenä päivänä jäljellä oleva määrä (vähimmäisverolaki 7 luku 9 § 4 mom, Article 7.3.5).
 - GIR2606 – Oletetun voitonjakoveron oikaisutili konserniyksikön erotilanteessa (Vähimmäisverolaki 7 luku 10 §, Article 7.3.7),

Element	Attribuutti	Pituus	Tyyppi	Pakollisuus
Year			xsd:date	Validointi

- Sen aikaisemman tilikauden päättymispäivä muodossa vvvv-kk-pp, jonka tosiasiallinen veroaste ja täydennysvero on uudelleen laskettavana.
- Jos uudelleenlaskenta perustuu laskennallisen verovelan oikaisuun, voi laskenta koskea vain viidettä raportoitavaa tilikautta edeltävää tilikautta.
- Jos uudelleenlaskenta perustuu oletetun voitonjakoveron oikaisutilin jäljellä olevaan määrään, voi laskenta koskea vain neljättä raportoitavaa tilikautta edeltävää tilikautta.

Elementti	Attribuutti	Pituus	Tyyppi	Pakollisuus
Previous				Validointi

- Aikaisempina tilikautena raportoidut, uudelleenlaskentaa edeltävät tiedot ilmoitetaan alla kuvattujen elementtien NetGlobeIncome, AdjustedCoveredTax, ETRRate, ExcessProfits, TopUpTaxPercentage ja TopUpTax avulla.

Elementti	Attribuutti	Pituus	Tyyppi	Pakollisuus
NetGlobeIncome			xsd:integer	Validointi

- Määritelty nettotulos lainkäyttöalueella.

Elementti	Attribuutti	Pituus	Tyyppi	Pakollisuus
AdjustedCoveredTax			xsd:integer	Validointi

- Oikaistut huomioitavat verot lainkäyttöalueella.

Elementti	Attribuutti	Pituus	Tyyppi	Pakollisuus
ETRRate		1-6 merkkiä	globe:percentage	Validointi

- Lainkäyttöalueen tosiasiallinen veroaste prosenttilukuna.
- Prosenttiluku ilmoitetaan desimaalimuodossa, välillä 0-1, korkeintaan neljän desimaalin tarkkuudella.

Elementti	Attribuutti	Pituus	Tyyppi	Pakollisuus
ExcessProfits			xsd:integer	Validointi

- Ylijäämävoitto lainkäyttöalueella.

Elementti	Attribuutti	Pituus	Tyyppi	Pakollisuus
TopUpTaxPercentage		1-6 merkkiä	globe:percentage	Validointi

- Lainkäyttöalueen täydennysveroprosentti prosenttilukuna
- Prosenttiluku ilmoitetaan desimaalimuodossa, välillä 0-1, korkeintaan neljän desimaalin tarkkuudella.

Elementti	Attribuutti	Pituus	Tyyppi	Pakollisuus
TopUpTax			xsd:integer	Validointi

- Tilikauden täydennysvero lainkäyttöalueella.

Elementti	Attribuutti	Pituus	Tyyppi	Pakollisuus
Recalculated				Validointi

- Aikaisemman tilikauden tiedot uudelleenlaskennan jälkeen ilmoitetaan alla kuvattujen elementtien NetGlobeIncome, AdjustedCoveredTax, ETRRate, ExcessProfits, TopUpTaxPercentage ja TopUpTax avulla.

Elementti	Attribuutti	Pituus	Tyyppi	Pakollisuus
NetGlobeIncome			xsd:integer	Validointi

- Määritelty nettotulos lainkäyttöalueella.

Elementti	Attribuutti	Pituus	Tyyppi	Pakollisuus
AdjustedCoveredTax			xsd:integer	Validointi

- Oikaistut huomioitavat verot lainkäyttöalueella.

Elementti	Attribuutti	Pituus	Tyyppi	Pakollisuus

ETRRate		1-6 merkkiä	globe:percentage	Validointi
---------	--	-------------	------------------	------------

- Lainkäyttöalueen tosiasiallinen veroaste prosenttilukuna.
- Prosenttiluku ilmoitetaan desimaalimuodossa, välillä 0-1, korkeintaan neljän desimaalin tarkkuudella.

Elementti	Attribuutti	Pituus	Tyyppi	Pakollisuus
ExcessProfits			xsd:integer	Validointi

- Ylijäämävoitto lainkäyttöalueella.

Elementti	Attribuutti	Pituus	Tyyppi	Pakollisuus
TopUpTaxPercentage		1-6 merkkiä	globe:percentage	Validointi

- Lainkäyttöalueen täydennysveroprosentti prosenttilukuna.
- Prosenttiluku ilmoitetaan desimaalimuodossa, välillä 0-1, korkeintaan neljän desimaalin tarkkuudella.

Elementti	Attribuutti	Pituus	Tyyppi	Pakollisuus
TopUpTax			xsd:integer	Validointi

- Tilikauden täydennysvero lainkäyttöalueella.

Elementti	Attribuutti	Pituus	Tyyppi	Pakollisuus
AdditionalTopUpTax			xsd:integer	Validointi

- Tilikauden ylimääräinen täydennysvero lainkäyttöalueella.

Elementti	Attribuutti	Pituus	Tyyppi	Pakollisuus
Art4.1.5				

- Jos lainkäyttöalueelle muodostuu tilikauden ylimääräistä täydennysveroa eräiden pysyvien erojen käsittelystä vähimmäisverolain 4 luvun 5 §:n tarkoittamalla tavalla, ilmoitetaan tilikauden ylimääräistä täydennysveroa koskevat tiedot alla kuvattujen elementtien AdjustedCoveredTax, GlobeLoss, ExpectedAdjustedCoveredTax ja AdditionalTopUpTax avulla.

Elementti	Attribuutti	Pituus	Tyyppi	Pakollisuus
AdjustedCoveredTax			xsd:integer	Validointi

- Oikaistut huomioitavat verot lainkäyttöalueella.

Elementti	Attribuutti	Pituus	Tyyppi	Pakollisuus

GlobeLoss			xsd:integer	Validointi
-----------	--	--	-------------	------------

- Määritelty nettotappio lainkäyttöalueella.

Elementti	Attribuutti	Pituus	Tyyppi	Pakollisuus
ExpectedAdjustedCoveredTax			xsd:integer	Validointi

- Odotetut oikaistut huomioitavat verot.

Elementti	Attribuutti	Pituus	Tyyppi	Pakollisuus
AdditionalTopUpTax			xsd:integer	Validointi

- Pysyvien erojen käsittelystä johtuva tilikauden ylimääräinen täydennysvero lainkäyttöalueella.

QDMTT

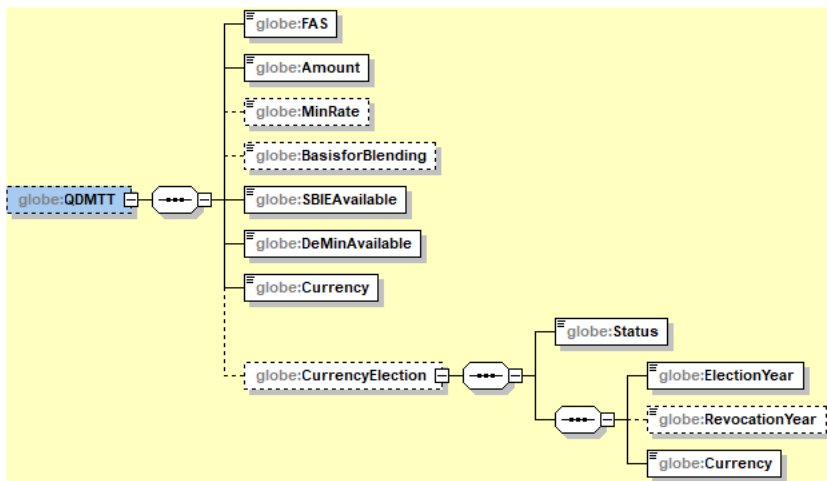

Elementti	Attribuutti	Pituus	Tyyppi	Pakollisuus
QDMTT				

- Lainkäyttöalueella maksettava ehdot täyttävä kotimainen täydennysvero (QDMTT) ilmoitetaan alla kuvattujen elementtien FAS, Amount, MinRate, BasisforBlending, SBIEAvailable, DeMinAvailable, Currency ja ClurrencyElection avulla.

Elementti	Attribuutti	Pituus	Tyyppi	Pakollisuus
FAS		1-200 merkkiä	stf:StringMin1Max200_Type	Validointi

- Hyväksyttävä tai hyväksytty paikallinen tilinpäätösstandardi, jonka perusteella lainkäyttöalueella määritetään kotimainen ylijäämävoitto kotimaisen täydennysveron laskemiseksi.

Elementti	Attribuutti	Pituus	Tyyppi	Pakollisuus
Amount			xsd:integer	Validointi

- Lainkäyttöalueella raportoitavalta tilikaudelta maksettavan ehdot täyttävän kotimaisen täydennysveron määrä.

Elementti	Attribuutti	Pituus	Tyyppi	Pakollisuus
MinRate		1-6 merkkiä	globe:percentage	

- Lainkäyttöalueella ehdot täyttävää kotimaista täydennysveroa laskettaessa sovellettava vähimmäisverokanta prosenttilukuna, jos se ylittää 15 %.
- Prosenttiluku ilmoitetaan desimaalimuodossa, välillä 0-1, korkeintaan neljän desimaalin tarkkuudella.

Elementti	Attribuutti	Pituus	Tyyppi	Pakollisuus
BasisforBlending		1-4000 merkkiä	stf:StringMin1Max4000_Type	

- Tulojen ja verojen yhdistämisen peruste, jos se poikkeaa vähimmäisverosääntelyn yleisestä lainkäyttöaluekohtaisesta yhdistämisestä.

Elementti	Attribuutti	Pituus	Tyyppi	Pakollisuus
SBIEAvailable		1 merkki	xsd:boolean	Validointi

- Jos lainkäyttöalueen ehdot täyttävän kotimaisen täydennysveron laskennassa sovelletaan substanssiperusteista vähennystä (SBIE, Substance-based Income Exclusion), ilmoitetaan 1 = kyllä.

Elementti	Attribuutti	Pituus	Tyyppi	Pakollisuus
DeMinAvailable		1 merkki	xsd:boolean	Validointi

- Jos lainkäyttöalueen ehdot täyttävän kotimaisen täydennysveron laskennassa sovelletaan vähäisen toiminnan poikkeusta (de minimis exclusion), ilmoitetaan 1 = kyllä.

Elementti	Attribuutti	Pituus	Tyyppi	Pakollisuus
Currency		3 merkkiä	Iso:currCode_Type	Validointi

- Elementillä ilmoitetaan mitä valuuttaa on käytetty kotimaista täydennysveroa koskevassa ilmoittamisessa. Valuutta ilmoitetaan ISO code list 4217 mukaisena.

Elementti	Attribuutti	Pituus	Tyyppi	Pakollisuus
CurrencyElection				

- Konsernin valinta käyttää konsernitilinpäätöksen esittämivaluuttaa tai paikallista valuuttaa ehdot täyttävän kotimaisen täydennysveron laskennassa ilmoitetaan alla kuvattujen elementtien Status, ElectionYear, RevocationYear ja Currency.

Elementti	Attribuutti	Pituus	Tyyppi	Pakollisuus
Status		1 merkki	xsd:Boolean	Validointi

- Jos konserni on tehnyt valuuttaa koskevan viisivuotisvalinnan, ilmoitetaan tässä 1 = kyllä.

Elementti	Attribuutti	Pituus	Tyyppi	Pakollisuus
ElectionYear			xsd:date	Validointi

- Sen raportoitavan tilikauden päättymispäivä muodossa vvvv-kk-pp, jolloin konserni on tehnyt valuuttaa koskevan viisivuotisvalinnan.

Elementti	Attribuutti	Pituus	Tyyppi	Pakollisuus
RevocationYear			xsd:date	

- Sen raportoitavan tilikauden päättymispäivä muodossa vvvv-kk-pp, jolloin konserni on peruuttanut valuuttaa koskevan viisivuotisvalinnan. Tämä tieto on ilmoitettava peruuttamistilikautta seuraavilta neljältä tilikaudelta annettavilla täydennysveron tietoilmoituksilla.

Elementti	Attribuutti	Pituus	Tyyppi	Pakollisuus
Currency			globe:Currency_EnumType	

- Elementillä yksilöidään, kumpi valuutta viisivuotisvalinnassa on valittu. Mahdolliset vaihtoehdot ovat
 - GIR3101 – Paikallinen valuutta (Local).
 - GIR3102 – Konsernitiilin päätöksen esittämisvaluutta (CFS).

Top-up Tax – Tilikauden täydennysvero

Elementti	Attribuutti	Pituus	Tyyppi	Pakollisuus
TopUpTax			xsd:integer	Validointi

- Tilikauden täydennysvero lainkäyttöalueella.

Excess Negative Tax Expense

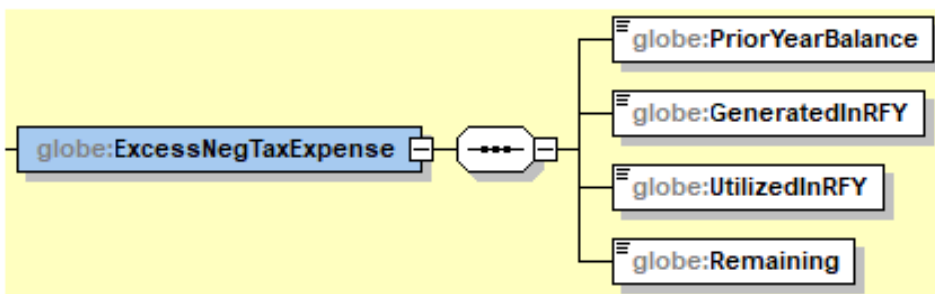

Elementti	Attribuutti	Pituus	Tyyppi	Pakollisuus
ExcessNegTaxExpense				Validointi

- Ylimääräistä negatiivista verokulua koskevat tiedot ilmoitetaan alla kuvattujen elementtien PriorYearBalance, GeneratedInRFY, UtilizedInRF ja Remaining avulla.

Elementti	Attribuutti	Pituus	Tyyppi	Pakollisuus
PriorYearBalance			xsd:integer	Validointi

- Edelliseltä vuodelta siirtynyt ylimääräisen negatiivisen verokulun määrä.

Elementti	Attribuutti	Pituus	Tyyppi	Pakollisuus
GeneratedInRFY			xsd:integer	Validointi

- Raportoitavalta tilikaudelta muodostunut ylimääräinen negatiivinen verokulu.

Elementti	Attribuutti	Pituus	Tyyppi	Pakollisuus
UtilizedInRFY			xsd:integer	Validointi

- Raportoitavan tilikauden aikana vähennetty ylimääräinen negatiivinen verokulu.

Elementti	Attribuutti	Pituus	Tyyppi	Pakollisuus
Remaining			xsd:integer	Validointi

- Raportoitavan tilikauden päättyessä jäljellä oleva ylimääräinen negatiivinen verokulu.

Non-Material CE

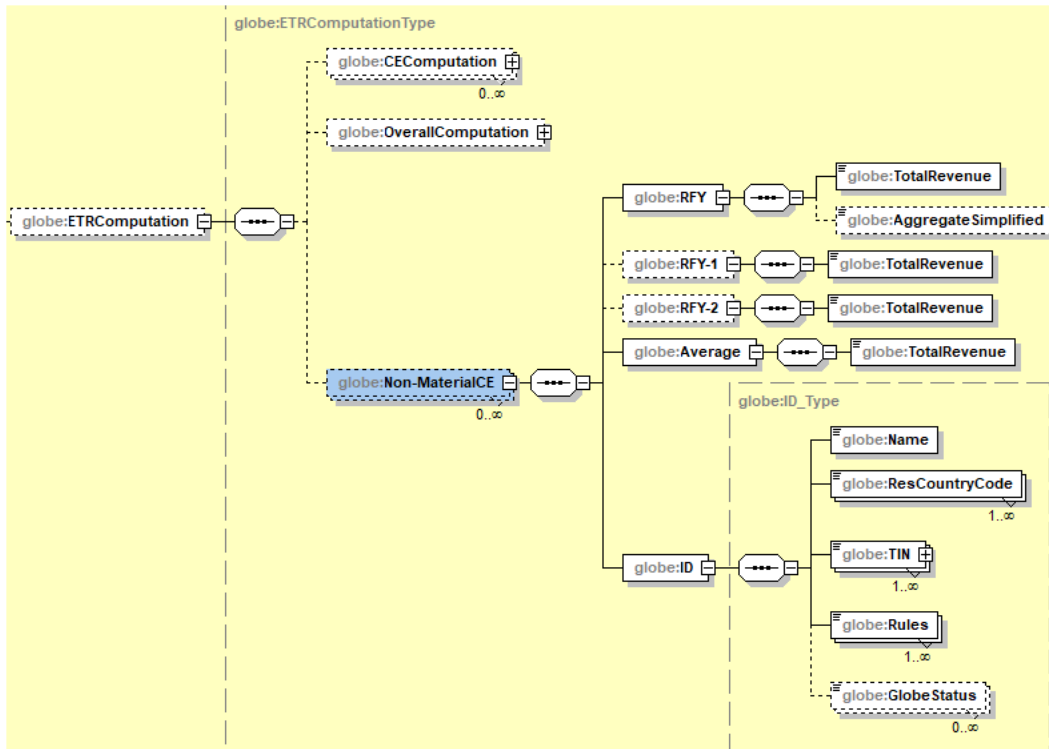

Elementti	Attribuutti	Pituus	Tyyppi	Pakollisuus
Non-MaterialCE				

- Epäolennaisen konserniyksikön yksinkertaistettujen laskelmien olettamasaännöksen soveltamiseksi tarvittavat tiedot ilmoitetaan alla kuvattujen elementtien RFY, RFY-1, RFY-2, Average ja ID avulla.

Elementti	Attribuutti	Pituus	Tyyppi	Pakollisuus
RFY				Validointi

- Raportoitavan tilikauden tiedot ilmoitetaan alla kuvattujen elementtien TotalRevenue ja AggregateSimplified avulla.

Elementti	Attribuutti	Pituus	Tyyppi	Pakollisuus
TotalRevenue			xsd:integer	Validointi

- Lainkäyttöalueella sijaitsevien epäolennaisten konserniyksiköiden yhteenlasketut tuotot.

Elementti	Attribuutti	Pituus	Tyyppi	Pakollisuus
AggregateSimplified			xsd:integer	

- Lainkäyttöalueella sijaitsevien epäolennaisten konserniyksiköiden yhteenlasketut yksinkertaistetut verot.

Elementti	Attribuutti	Pituus	Tyyppi	Pakollisuus

RFY-1				
-------	--	--	--	--

- Raportoitavaa tilikautta edeltävän tilikauden tiedot ilmoitetaan alla kuvatun elementin TotalRevenue avulla.

Elementti	Attribuutti	Pituus	Tyyppi	Pakollisuus
TotalRevenue			xsd:integer	Validointi

- Lainkäyttöalueella sijaitsevien epäolennaisten konserniyksiköiden yhteenlasketut tuotot.

Elementti	Attribuutti	Pituus	Tyyppi	Pakollisuus
RFY-2				

- Raportoitavaa tilikautta edeltävän toisen tilikauden tiedot ilmoitetaan alla kuvatun elementin TotalRevenue avulla.

Elementti	Attribuutti	Pituus	Tyyppi	Pakollisuus
TotalRevenue			xsd:integer	Validointi

- Lainkäyttöalueella sijaitsevien epäolennaisten konserniyksiköiden yhteenlasketut tuotot.

Elementti	Attribuutti	Pituus	Tyyppi	Pakollisuus
Average				Validointi

- Raportoitavan tilikauden sekä raportoitavaa tilikautta edeltävien kahden tilikauden tietojen keskiarvo ilmoitetaan alla kuvatun elementin TotalRevenue avulla.

Elementti	Attribuutti	Pituus	Tyyppi	Pakollisuus
TotalRevenue			xsd:integer	Validointi

- Lainkäyttöalueella sijaitsevien epäolennaisten konserniyksiköiden yhteenlaskettujen tuottojen kolmen tilikauden keskiarvo.

Elementti	Attribuutti	Pituus	Tyyppi	Pakollisuus
ID			globe:ID_Type	Validointi

- Epäolennaisen konserniyksikön yksilöinti ID_Type rakenteen mukaisesti.

Low Tax Jurisdiction – Alhaisen verotason lainkäyttöalue

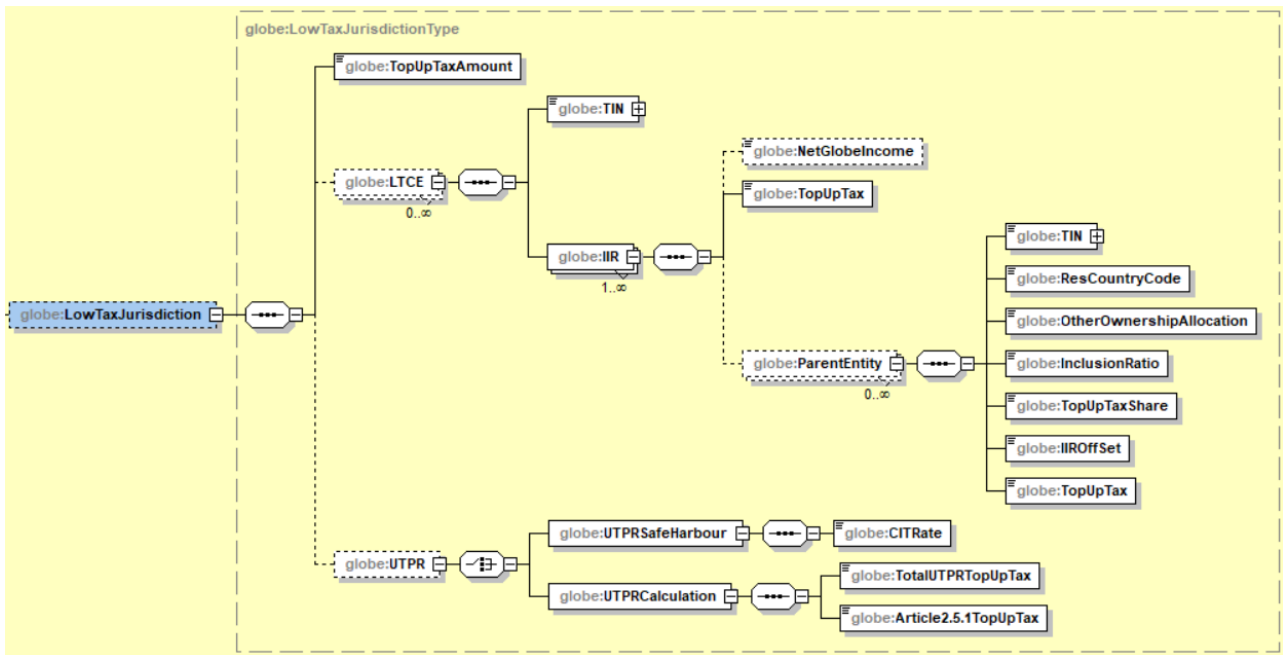

Elementti	Attribuutti	Pituus	Tyyppi	Pakollisuus
LowTaxJurisdiction			globe:LowTaxJurisdictionType	

- Jokaisen alhaisen verotason lainkäyttöalueen osalta ilmoitetaan alla kuvattujen elementtien TopUpTaxAmount, LTCE ja UTPR avulla tuloksilukemissäännön soveltamista koskevat tiedot konserniyksiköittäin. Lisäksi annetaan tarvittaessa lisätietoja aliverotettujen voittojen säännön soveltamista varten.

Top-up Tax Amount

Elementti	Attribuutti	Pituus	Tyyppi	Pakollisuus
TopUpTaxAmount			xsd:integer	Validointi

- Tilikauden täydennysveron määrä alhaisen verotason lainkäyttöalueella.

LTCE

Elementti	Attribuutti	Pituus	Tyyppi	Pakollisuus
LTCE				

- Matalasti verotetun konserniyksikön yksilöinti sekä tuloksilukemissäännön soveltamista koskevat tiedot ilmoitetaan alla kuvattujen elementtien TIN ja IIR avulla.

Elementti	Attribuutti	Pituus	Tyyppi	Pakollisuus
TIN		1-200 merkkiä	globe:TINType	Validointi

- Elementillä ilmoitetaan matalasti verotetun konserniyksikön verotunniste.
- Jos yksikkö on suomalainen konserniyksikkö, ilmoitetaan tässä aina y-tunnus

- Verotunniste on aina ilmoitettava edellä kuvatun TIN_Type -rakenteen mukaisesti

Elementti	Attribuutti	Pituus	Tyyppi	Pakollisuus
IIR				Validointi

- Jokaisen matalasti verotetun konserniyksikön täydennysveron määrä ja jokaisen emoyksikön osuus täydennysverosta ilmoitetaan alla kuvattujen elementtien NetGlobeIncome, TopUpTax ja ParentEntity avulla.

Elementti	Attribuutti	Pituus	Tyyppi	Pakollisuus
NetGlobeIncome			xsd:integer	

- Matalasti verotetun konserniyksikön määritelty tulos.

Elementti	Attribuutti	Pituus	Tyyppi	Pakollisuus
TopUpTax			xsd:integer	Validointi

- Matalasti verotetun konserniyksikön tilikauden täydennysvero.

Elementti	Attribuutti	Pituus	Tyyppi	Pakollisuus
ParentEntity				

- Jokaisen emoyksikön osuus matalasti verotetun konserniyksikön tilikauden täydennysverosta ilmoitetaan alla kuvattujen elementtien TIN, ResCountryCode, OtherOwnershipAllocation, InclusionRatio, TopUpTaxShare, IIROffset ja TopUpTax avulla.

Elementti	Attribuutti	Pituus	Tyyppi	Pakollisuus
TIN		1-200 merkkiä	globe:TINType	Validointi

- Elementillä ilmoitetaan matalasti verotetun konserniyksikön emoyksikön verotunniste.
- Jos yksikkö on suomalainen konserniyksikkö, ilmoitetaan tässä aina y-tunnus
- Verotunniste on aina ilmoitettava edellä kuvatun TINType -rakenteen mukaisesti

Elementti	Attribuutti	Pituus	Tyyppi	Pakollisuus
ResCountryCode		2 merkkiä	iso:CountryCode_Type	Validointi

- Sen lainkäyttöalueen maakoodi, jolla emoyksikkö on velvollinen soveltamaan tuloksilukemissääntöä.
- ResCountryCode perustuu ISO 3166-1 listaan.

Elementti	Attribuutti	Pituus	Tyyppi	Pakollisuus
OtherOwnershipAllocation			xsd:integer	Validointi

- Muiden omistajien osuus matalasti verotetun konserniyksikön määritellystä tuloksesta.

Elementti	Attribuutti	Pituus	Tyyppi	Pakollisuus
InclusionRatio		1-6 merkkiä	globe:percentage	Validointi

- Emoyksikön kohdennettava osuus tuloksilukemissääntöön liittyvästä täydennysverosta prosenttilukuna.
- Prosenttiluku ilmoitetaan desimaalimuodossa, välillä 0-1, korkeintaan neljän desimaalin tarkkuudella.

Elementti	Attribuutti	Pituus	Tyyppi	Pakollisuus
TopUpTaxShare			xsd:integer	Validointi

- Emoyksikön osuus matalasti verotetun konserniyksikön tilikauden täydennysverosta.

Elementti	Attribuutti	Pituus	Tyyppi	Pakollisuus
IIROffSet			xsd:integer	Validointi

- Osittain omistetun emoyksikön tai välitason emoyksikön suorittama osuus matalasti verotetun konserniyksikön tilikauden täydennysverosta.

Elementti	Attribuutti	Pituus	Tyyppi	Pakollisuus
TopUpTax			xsd:integer	Validointi

- Emoyksikön maksettava tilikauden täydennysvero.

UTPR

Elementti	Attribuutti	Pituus	Tyyppi	Pakollisuus
UTPR				

- Aliverotettujen voittojen säännön (UTPR) soveltamista koskevat tiedot ilmoitetaan alla kuvattujen elementtien UTPRSafeHarbour ja UTPRCalculation avulla.

Elementti	Attribuutti	Pituus	Tyyppi	Pakollisuus
UTPRSafeHarbour				Validation (Choice)

- Aliverotettujen voittojen sääntöä koskevan siirtymäkauden olettasäännöksen soveltuminen ilmoitetaan elementillä CITRate.

Elementti	Attribuutti	Pituus	Tyyppi	Pakollisuus
CITRate		1-6 merkkiä	globe:percentage	Validointi

- Ylimmän emoyksikön sijaintilainkäyttöalueella sovellettava yhteisöverokanta prosenttilukuna.

- Prosenttiluku ilmoitetaan desimaalimuodossa, välillä 0-1, korkeintaan neljän desimaalin tarkkuudella.

Elementti	Attribuutti	Pituus	Tyyppi	Pakollisuus
UTPRCalculation				Validation (Choice)

- Aliverotettujen voittojen säännön soveltamiseksi tarvittavat tiedot ilmoitetaan alla kuvattujen elementtien TotalUTPRTopUpTax ja Article2.5.1TopUpTax avulla.

Elementti	Attribuutti	Pituus	Tyyppi	Pakollisuus
TotalUTPRTopUpTax			xsd:integer	Validointi

- Tilikauden aliverotettujen voittojen sääntöön liittyvän täydennysveron kokonaismäärä.

Elementti	Attribuutti	Pituus	Tyyppi	Pakollisuus
Article2.5.1TopUpTax			xsd:integer	Validointi

- Tilikauden aliverotettujen voittojen sääntöön liittyvä täydennysvero.

AdditionalDataPoint

- AdditionalDataPoint-rakenteella ei toistaiseksi ilmoiteta mitään (ks. ohjeen luku 5.2)

5.3.5 UTPR Attribution

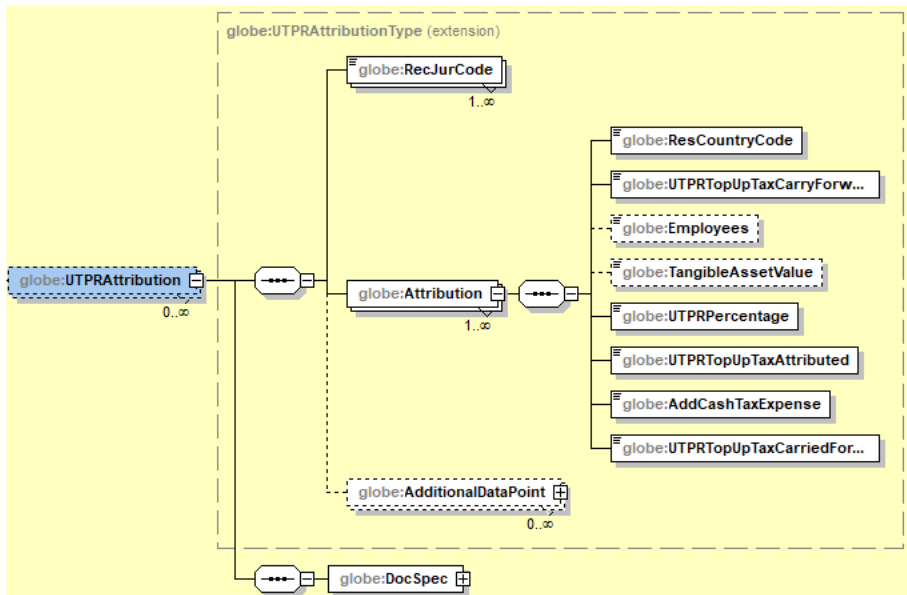

Elementti	Attribuutti	Pituus	Tyyppi	Pakollisuus
UTPRAttribution			globe:UTPRAttributionType	

- Aliverotettujen voittojen sääntöön (UTPR) liittyvän täydennysveron kohdistaminen lainkäyttöalueille ilmoitetaan alla kuvattujen elementtien RecJurCode ja Attribution avulla.

Receiving Jurisdictions Code – Vastaanottavat lainkäyttöalueet

Elementti	Attribuutti	Pituus	Tyyppi	Pakollisuus
RecJurCode		2 merkkiä	iso:CountryCode_Type	Validointi

- Vastaanottavien lainkäyttöalueiden maakoodi ISO 3166-1 Alpha 2 standardin mukaisena, joiden viranomaisille UTPR Attribution osion tiedot lähetetään automaattisessa tietojenvaihdossa.
- Ilmoittavan konserniyksikön pitää tunnistaa mille lainkäyttöalueille tiedot on lähetettävä, jos konserni antaa täydennysveron tietoilmoituksen keskitetysti vähimmäisverolain 8 luvun 5 §:ssä tarkoitetulla tavalla.

Attribution

Elementti	Attribuutti	Pituus	Tyyppi	Pakollisuus
Attribution				Validointi

- Aliverotettujen voittojen sääntöön (UTPR) liittyvän täydennysveron kohdistamiseen tarvittavat tiedot ilmoitetaan lainkäyttöaluekohtaisesti alla kuvattujen elementtien ResCountryCode, UTPRTopUpTaxCarryForward, Employees, TangibleAssetValue, UTPRPercentage,

Elementti	Attribuutti	Pituus	Tyyppi	Pakollisuus
ResCountryCode		2 merkkiä	iso:CountryCode_Type	Validointi

- Aliverotettujen voittojen sääntöä soveltavan lainkäyttöalueen (UTPR Jurisdiction) maakoodi.
- ResCountryCode perustuu ISO 3166-1 Alpha 2 standardiin.

Elementti	Attribuutti	Pituus	Tyyppi	Pakollisuus
UTPRTopUpTaxCarryForward			xsd:integer	Validointi

- Lainkäyttöalueelle aikaisempina vuonna kohdennettu täydennysvero, joka ei ole johtanut ylimääräiseen rahamääräiseen verokuluun lainkäyttöalueella sijaitsevilla konserniyksiköillä.

Elementti	Attribuutti	Pituus	Tyyppi	Pakollisuus
Employees			xsd:integer	Validointi

- Lainkäyttöalueella sijaitsevien konserniyksiköiden työntekijöiden lukumäärä.

Elementti	Attribuutti	Pituus	Tyyppi	Pakollisuus
TangibleAssetValue			xsd:integer	Validointi

- Aineellisen omaisuuden kokonaisarvo lainkäyttöalueella.

Elementti	Attribuutti	Pituus	Tyyppi	Pakollisuus
UTPRPercentage		1-6 merkkiä	globe:percentage	Validointi

- Lainkäyttöalueen aliverotettujen voittojen sääntöön liittyvä prosenttiosuus prosenttilukuna.
- Prosenttiluku ilmoitetaan desimaalimuodossa, välillä 0-1, korkeintaan neljän desimaalin tarkkuudella.
- Lainkäyttöalueen prosenttiosuus on 0, jos lainkäyttöalueella on aikaisempaan vuonna kohdennettua täydennysveroa, joka ei ole johtanut ylimääräiseen rahamääräiseen verokuluun lainkäyttöalueella sijaitsevilla konserniyksiköillä.

Elementti	Attribuutti	Pituus	Tyyppi	Pakollisuus
UTPRTopUpTaxAttribuuttid			xsd:integer	Validointi

- Lainkäyttöalueelle kohdennettu aliverotettujen voittojen sääntöön liittyvä täydennysvero.

Elementti	Attribuutti	Pituus	Tyyppi	Pakollisuus
AddCashTaxExpense			xsd:integer	Validointi

- Lainkäyttöalueella sijaitseville konserniyksiköille muodostunut ylimääräinen rahamääräinen verokulu

Elementti	Attribuutti	Pituus	Tyyppi	Pakollisuus
UTPRTopUpTaxCarriedForward			xsd:integer	Validointi

- Lainkäyttöalueelle kohdennettun aliverotettujen voittojen sääntöön liittyvän täydennysveron ja lainkäyttöalueella sijaitseville konserniyksiköille muodostuneen ylimääräisen rahamääräisen verokulun erotus

AdditionalDataPoint

- AdditionalDataPoint-rakenteella ei toistaiseksi ilmoiteta mitään (ks. ohjeen luku 5.2)

6 OMAVERON TEKEMÄT TARKISTUKSET

Aineiston tarkastus tehdään OmaVero-palveluun kirjautuneena ennen lähettämistä. Aineiston tarkastuksen voi tehdä myös ilman lähettämistä.

OmaVerossa näytetään listaus aineistossa olevista virheistä Virhetiedot-taulukossa. Taulukko pitää sisällään virhekoodin, jonka tarkempi kuvaus löytyy OECD:n julkaisemasta [GloBE Information Return \(Pillar Two\) Status Message -skeemasta](#). Lisäksi näytetään virheen sijainti (rivi) tiedostossa. Täydennysveron tietoilmoitusta ei pääse lähettämään ennen kuin aineiston virheet on korjattu.

Osa validointisäännöistä sisältää laskelmia, jotka perustuvat ilmoitettuihin täydennysverolaskelmien tietoihin. Mahdollisten järjestelmien toteutustapojen eroavaisuuksien huomioimiseksi ja riittävän tarkkuuden varmistamiseksi sovelletaan seuraavia pyöristyssääntöjä:

- Numerot voidaan pyöristää enintään neljään desimaaliin.
- 1 %:n virhemarginaali sallitaan ennen virheen ilmoittamista.

Pyöristystoiminto, jota käytetään myös silloin, kun desimaaliluku täytyy muuntaa kokonaisluvuksi, pyöristää luvut lähimpään hyväksytyyn arvoon (esimerkiksi kokonaisluvun tapauksessa: 1,4 muunnetaan arvoksi 1 ja 1,5 arvoksi 2).

OmaVerossa tehdään lisäksi seuraavat tarkistukset:

Tarkistus lisätty (kk/vv merkitty, kun tarkistus lisätty ohjeen julkaisun jälkeen)	Tieto	Tarkistuksen kuvaus / Virheviesti
	Period / End	Tilikauden päättymispäivän pitää olla sama kohdissa <i>ReportingPeriod</i> ja <i>End</i> .
	FilingCE / TIN	Ilmoittajan TIN-tunnisteen pitää vastata ilmoittajan Y-tunnusta
	TIN	Jos konserniyksikön kotipaikka on Suomi, TIN-tunnisteen pitää olla Y-tunnus. Tarkista tiedot.
	DocTypeIndic	Korjausilmoitus ei voi sisältää vain uudelleen lähetettyjä (DocTypeIndic=OECD0) ilmoittajan tietoja (vain FilingInfo-osiota). Sen pitää sisältää myös muita osioita.
	CorrDocRefId	Korjausilmoituksessa on eri tilikauden päättymispäivä (ReportingPeriod) kuin aiemmin lähetetyssä tietoilmoituksessa. Korjausilmoituksen CorrDocRefId-tiedon täytyy viitata samaan ReportingPeriod-tietoon kuin aiemman tietoilmoituksen.
	TIN	TIN-rakenteen unknown-attribuutin arvo on virheellinen: pstrUnknown. Hyväksytyt arvot ovat true, 1, false tai 0.
		Näytettävien virheiden enimmäismäärä on ylittynyt, joten kaikkia xml-tiedoston virheitä ei voida näyttää kerralla.